



**Barański®**  
D R Z W I

**DRZWI WEWNĘTRZNE  
OKLEINOWANE  
OPTIMO  
2023**

EDYCJA NR 1



# WYŻSZY STANDARD DRZWI

[WWW.BARANSKIDRZWI.PL](http://WWW.BARANSKIDRZWI.PL)



Barański Drzwi to jedna z największych pracowni stolarskich w Polsce. Jesteśmy ekspertami drewna i o drewnie wiemy wszystko. Już od ponad 30 lat w głębi Warmii i Mazur tworzymy drzwi najwyższej jakości o unikatowym designie. Nasi Klienci cenią oryginalne wzornictwo, a także przełomowe rozwiązania technologiczne. W ramach Barański Drzwi oferujemy trzy kolekcje produktów:

- **Barański Premium** obejmuje drzwi wewnętrzne jak i zewnętrzne, które wyróżniają pierwszorzędne materiały oraz najwyższej klasy komponenty. Ich konstrukcję opieramy na drewnie, a wykańczamy lakierowanymi naturalnymi okleinami.
- **Barański Smart** to drzwi do zadań specjalnych, przeznaczone głównie dla biznesu. Wyróżniają je wyjątkowe parametry w zakresie antywłamaniowości, akustyki czy przeciwpożarowości.



**Barański Optimo** to idealny pomysł na drzwi mieszkaniowe dla klientów poszukujących wysokiej jakości w optymalnej cenie. Wykorzystaliśmy nasze doświadczenie w drewnie i stworzyliśmy drzwi oparte o materiały drewnopochodne wykończone odpornymi na uszkodzenia okleinami syntetycznymi. W modelach Optimo zastosowaliśmy wiele elementów podnoszących jakość i zapewniających wytrzymałość drzwi. Konstrukcja opiera się na płycinach o zwiększonej grubości. Stabilność drzwi gwarantuje drewniany ramiak skrzydła oraz wodoodporny i niezwykle trwały klej poliuretanowy. W standardzie wykończenia zaoferowaliśmy gładkie szkło bezpieczne VSG oraz zamki na styl włoski. W niniejszym katalogu zapraszamy do zapoznania się z ofertą i inspiracjami Barański Drzwi dla drzwi wewnętrznych okleinowanych Optimo.

Założyciel: *Ignacy Barański*



# CO NAS WYRÓŻNIA

skrzydła wewnętrzne



## DESIGN

Od minimalistycznej nowoczesności po elegancką tradycję – starannie zaprojektowana szeroka gama modeli drzwi przypadnie do gustu każdego klienta.



## SOLIDNOŚĆ KONSTRUKCJI

### Skrzydła płytowe

Charakteryzują się wyjątkowo stabilną i wytrzymałą konstrukcją. Cechy te osiągnięte zostały przez szeroką 90 mm ramę sosnową, wewnątrz której znajduje się w standardzie płyta wiórowa. Całość zamknięta jest obustronnie płytą HDF grubości aż 6 mm co nadaje drzwiom niezwykłą trwałość oraz odporność na wypaczenia. Zastosowanie takich materiałów dodatkowo zwiększa wygłuszenie drzwi. Krawędzie skrzydła wykończone są obrzeżem ABS dopasowanym pod kolor okleiny.



### Skrzydła ramiakowe

Konstrukcja drzwi została opracowana z myślą o zwiększeniu wytrzymałości oraz stabilności. Zastosowanie zwiększonej grubości płyt w zakresie od 6 mm do 22mm, środkowych ramiaków 22 i 35 mm oraz szkła warstwowo klejonego 6 mm, nie tylko pozwoliło osiągnąć ten efekt, ale również znacząco podniosło wygłuszenie drzwi.



Dokładne informacje budowy konstrukcji skrzydła drzwiowego zamieszczone są przy każdej z linii wyrobów

# CO NAS WYRÓŻNIA



## ZAMKI WE WŁOSKIM STYLU

Zastosowaliśmy zamki „w stylu włoskim” zarówno w wersji STANDARD jak i MAGNETYCZNEJ. Charakteryzują się one zmniejszoną powierzchnią widocznej części metalowej oraz symetrycznie umieszczonym pojedynczym językiem ryglującym. Język jest wykonany z polimeru ABS, co wycisza zamek przy zamknięciu. Zamki są dostosowane do wszystkich rodzajów dostępnych klamek drzwiowych.

**Wersja PRZYLGOWA** - Zamek STANDARD



**Wersja BEZPRZYLGOWA I REWERSYJNA** - Zamek MAGNETYCZNY



## ZABEZPIECZENIE PRZED WILGOCIĄ

Jako nieliczni wykonujemy ościeżnice regulowane w wersji wilgocioodpornej. Ościeżnice takie można zastosować w pomieszczeniach narażonych na nadmierne działanie wilgoci (łazienki, sauny). Wariant ten jest dostępny jako opcja za dopłatą, patrz str. 64.



## WYTRZYMAŁE ZAWIASY

**Zawiasy CZOPOWE**



Wersja PRZYLGOWA

Przeznaczone są do drzwi w wersji przylgowej. Montaż odbywa się w ościeżnicy na stalowej kieszeni, co zapewnia ich bardzo dużą wytrzymałość. Zawiasy posiadają możliwość regulacji. Za dopłatą dostępne są dedykowane osłonki aluminiowe dopasowane kolorystycznie do oferowanych klamek drzwiowych. Dla każdej szerokości stosowane są 3 szt. zawiasów.

**Zawiasy UKRYTE 3D**



Wersja BEZPRZYLGOWA

Wykonywane są wyłącznie w wersji bezprzylgowej drzwi. Ze względu na swoją wytrzymałość stosowane są tylko dwie sztuki dla drzwi o szerokości „60” - „90”. Dodatkowy trzeci zawias stosowany jest w drzwiach o szerokości „100”. Zawiasy te posiadają płynną regulację w systemie 3D oraz osłonki w standardzie.



Wersja REWERSYJNA



MDF wilgocioodporny



Uszczelka OPADAJĄCA



## USZCZELKA OPADAJĄCA

W celu zwiększenia komfortu ciszy w pomieszczeniach zastosowaliśmy dodatkowe uszczelnienie dolnej szczeliny drzwi przez zastosowanie mechanizmu uszczelki opadającej. Uszczelka działa na zasadzie opadającej lub unoszącej się kurtyny w miarę zamykania lub otwierania drzwi. Uszczelka ta jest dostępna jako opcja za dopłatą, patrz str. 66.

# CO NAS WYRÓŻNIA

skrzydła wewnętrzne



## RAMIAK DREWNIANY SKRZYDŁA W STANDARDZIE

Nowo opracowana konstrukcja ramiaków pionowych z rdzeniem drewnianym zwiększa o ponad połowę wytrzymałość skrzydeł drzwiowych na zginanie oraz przeszło dwukrotnie podnosi ich sztywność w odniesieniu do tradycyjnych ramiaków z MDF, co potwierdziliśmy badaniami laboratoryjnymi.



## JAKOŚĆ WYKONANIA

Zastosowany wodoodporny klej poliuretanowy całkowicie eliminuje odklejanie się okleiny. Użycie technologii okleinowania obwodowego pozwala uzyskać jednolitą powierzchnię na elementach drzwiowych.

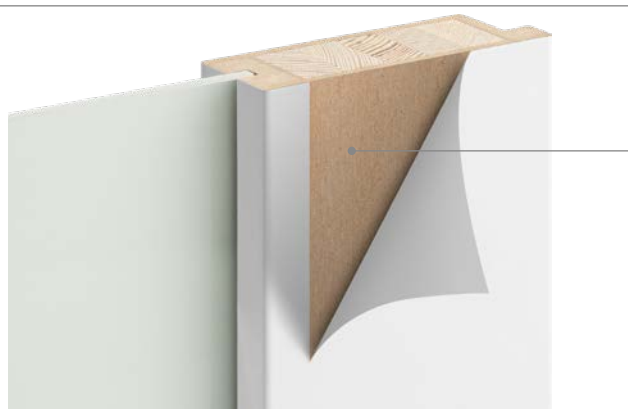

## SZKŁO BEZPIECZNE VSG grubości 6 mm W STANDARDZIE

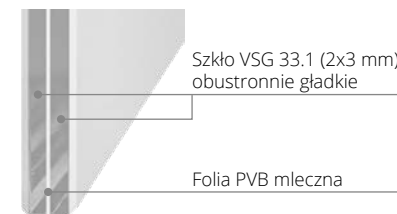

**BEZPIECZEŃSTWO** – dzięki warstwowej budowie i wytrzymałej warstwie folii szkło podczas stłuczenia zachowuje spójność nie wytwarza odłamków co nie powoduje okaleczeń.



**HIGIENICZNE** – dzięki obustronnie gładkiej powierzchni nie przylegają do niego drobnoustroje.



**ŁATWE W UTRZYMANIU CZYSTOŚCI** – nie przebarwia się i nie zostawia smug podczas czyszczenia.



**ODPORNE NA „CHEMIĘ DOMOWĄ”** – możliwość stosowania środków czyszczących będących w domowym użytku.



**ODPORNE NA ZARYSOWANIA** – szkło gładkie o bardzo twardej powierzchni odporne na zarysowania oraz wycieranie podczas czyszczenia.



**WYGŁUSZAJĄCE** – dzięki swojej warstwowej budowie znacząco obniża poziom przedostającego się hałasu do pomieszczenia.



## DOSTĘPNOŚĆ WARIANTÓW

W zależności od konstrukcji skrzydła drzwiowego dostępne są poniższe warianty krawędzi: przylgowe i bezprzylgowe i rewersyjne



Wariant PRZYLGOWY  
Skrzydła RAMIAKOWE



Wariant BEZPRZYLGOWY  
Skrzydła RAMIAKOWE i PŁYTOWE

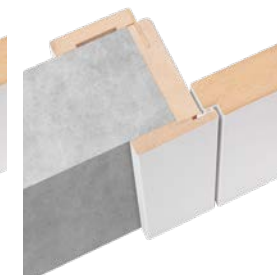

Wariant REWERSYJNY

# CO NAS WYRÓŻNIA



## DOBÓR OKLEIN

Okleiny, które używamy do produkcji naszych drzwi to bardzo nowoczesne laminaty z grupy oklein CPL (technologia wolnego, wielowarstwowego prasowania CLPL) oraz laminaty polipropylenowe PP. Charakteryzują się dużą odpornością na ścieralność oraz zawilgocenie podczas użytkowania. Dzięki swojej wielowarstwowej budowie oraz specjalnemu nadrukowi 3D prezentują niemalże idealne odczucie głębi struktury i rysunku naturalnego drewna.

### JEDNOBARWNE

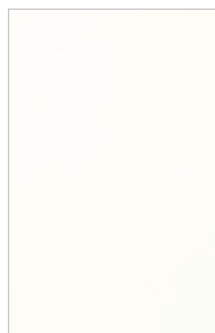

01 Biały Mat

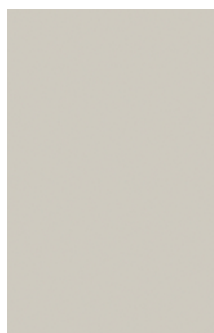

15 Szary Jasny



13 Grafit Mat



14 Błękit Północy



12 Czarny Mat



Atestowany i skuteczny środek czyszczący o zapachu jabłkowym, przeznaczony do mocnych zabrudzeń powstałych podczas codziennego użytkowania drzwi. Dedykowany wyłącznie dla wyrobów OPTIMO. Pojemność 195 ml.

CENA NETTO (za 1 szt.) - 40 zł

### DREWNOPODOBNE

#### Odcienie bieli i szarości



02 Dąb Biały Cętkowany



03 Orzech Popielaty

### DREWNOPODOBNE

#### Odcienie brzozy i brzozy



05 Dąb Ecrú



06 Dąb Naturalny



07 Dąb Cappuccino



08 Dąb Rustykalny



09 Dąb Olejowany

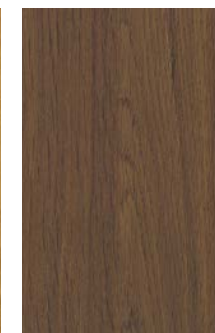

11 Dąb Czekoladowy

## LINIE SKRZYDEŁ DRZWIOWYCH

SOFIA .....	10-11
TREND .....	12-15
OPERA .....	16-17
PRESTIGE .....	18-21
RETRO .....	22-27
CLASSIC .....	28-33
GRANDE .....	34-39
MODERN .....	40-49
VERTICAL .....	50-51
STYL .....	52-53
Inspiracja BLACKWOOD .....	54-55
GLASS .....	56-59

## SYSTEMY DRZWIOWE

PRZESUWNE KLASYCZNE .....	60-64
PRZESUWNE LOFTOWE .....	66-67
SYSTEMY DISCREET .....	68-69

## NAŚWIETLA I OŚCIEŻNICE

OŚCIEŻNICA REGULOWANA .....	70-71
OŚCIEŻNICA REWERSYJNA I STAŁA .....	72-73
NAŚWIELTA .....	74-75
ELEMENTY OZDOBNE OŚCIEŻNIC .....	76-77

## KLAMKI I DODATKI

DODATKI .....	78
KLAMKI .....	79





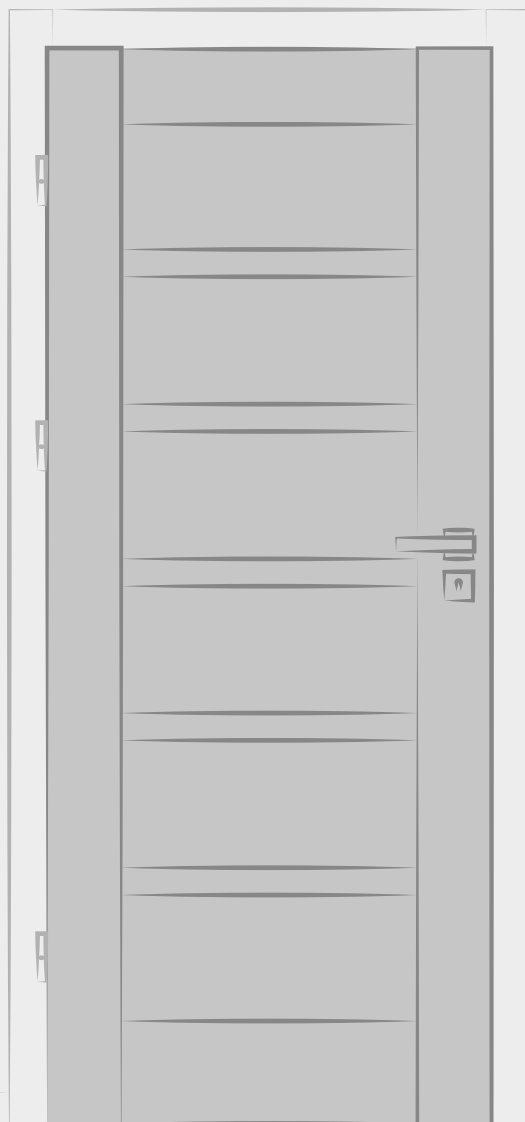

SOFIA  
TREND  
OPERA  
PRESTIGE  
RETRO  
CLASSIC  
GRANDE  
MODERN  
VERTICAL  
STYL  
Inspiracja BLACKWOOD  
GLASS

# SOFIA

Linia **SOFIA** – sprawdzi się w minimalistycznych, lekkich i jednocześnie nowoczesnych wnętrzach. Proste i gładkie powierzchnie pozwolą na wygodne użytkowanie drzwi oraz pomogą stworzyć komfortową przestrzeń do codziennego życia. Delikatne przeszklenia zadbają o odpowiednią ilość naturalnego światła.

Gwarancja



2 lata



Szkoło konstrukcyjne VSG  
łączenie opasek: Typ B - 90°

obrzeże ABS czarne  
model SOFIA B.1 i B.2

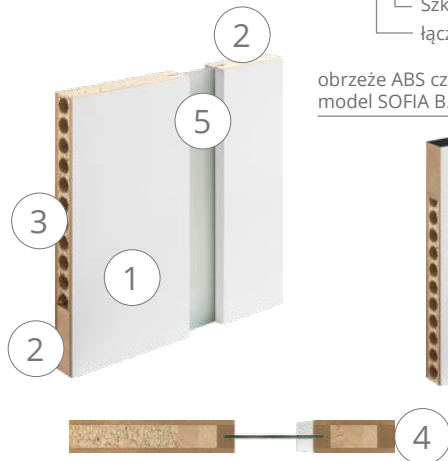

1. Płyta wierzchnia HDF 6 mm
2. Ramiak drewniany szerokości 90 mm
3. Wypełnienie płyta wiórowa otworowa
4. Obrzeże ABS
5. Szkoło VSG 8 mm

model: SOFIA B.1  
kolor: 06 Dąb Naturalny  
szkoło: bezpieczne VSG 8mm czarne  
klamka: CUBE Q czarna

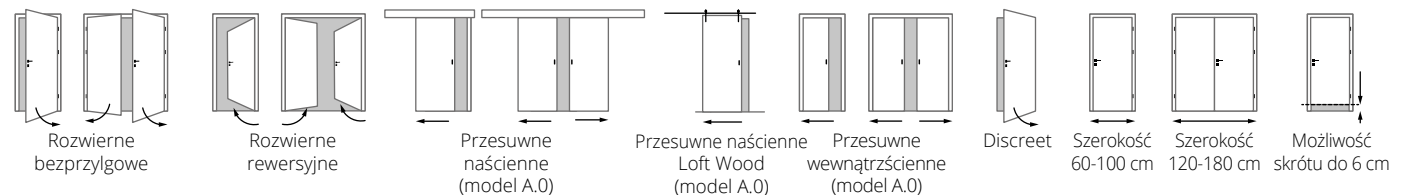

# SOFIA

A.0

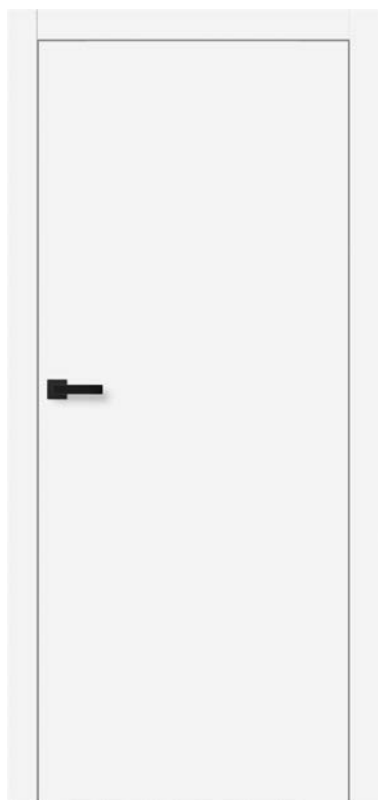

kolor: 01 Biały Mat

790 zł

A.0



kolor: Skrzydło 08 Dąb Rustykalny, ościeżnica 12 Czarny Mat

790 zł

B.1



kolor: 15 Szary Jasny, szkło bezpieczne VSG 44.1 mleczne

990 zł

B.2



kolor: 12 Czarny Mat, szkło bezpieczne VSG 44.1 mleczne

990 zł

## Prezentowane modele

wariant: bezprzylgowy  
kolor: wg aranżacji  
szkło: wg aranżacji (modele B.1 i B.2)  
połączenie opasek: Typ B - 90°  
klamka: CUBE Q czarna

## Dopłaty

- Szerokość „100” + 100 zł
- Szkło grafit dymiony lub czarne + 140 zł (B.1), 180 zł (B.2)
- Podcięcie wentylacyjne lub szczelina rekuperacyjna + 30 zł
- Uszczelka opadająca (tylko model A.0) + 170 zł
- Wykończenie skrzydła w dwukolor + 200 zł
- Wykończenie krawędzi skrzydła obrzeżem ABS w kolorze innym niż standard + 100 zł

- Systemy przesuwne Klasyczne (tylko model A.0) str. 60-64
- Systemy przesuwne Loftowe (tylko model A.0) str. 66-67
- Systemy Discreet str. 68-69
- Ościeżnice str. 70-73
- Naświetla str. 74-75
- Pakiety ozdobne ościeżnic str. 76
- Pozostałe akcesoria str. 78
- Klamki str. 79

# TREND

Linia TREND – to perfekcyjne rozwiązanie dla miłośników odważnych a zarazem subtelnych dodatków. Każde drzwi zdobią wyjątkowe aplikacje w kolorach złota, miedzi, srebra lub czarnym. Ich kolorem właśnie warto kierować się dobierając klamkę. Razem stworzą niezwykle efektowny duet. Ich piękno podkreślą dodatkowo jednobarwne kolory folii jak błękit, grafit czy czarny.

Gwarancja



2 lata

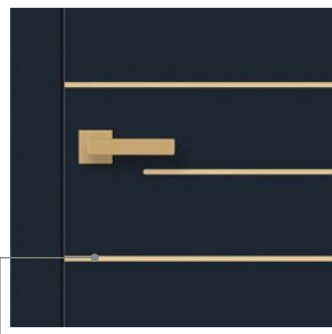

Intarsja ozdobna  
kolor złoty szczotkowany

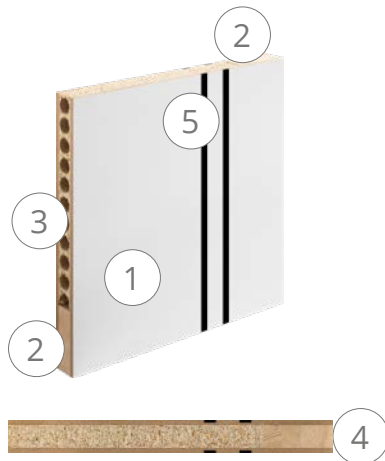

Kolory  
aplikacji:

- Srebrny szczotkowany 
- Złoty szczotkowany 
- Miedź szczotkowana 
- Czarny matowy 

model: TREND A.3  
kolor: 14 Błękit Północy  
połączenie opasek: Typ B - 90°  
klamka: CUBE Q Złota satyna  
aplikacja: złota szczotkowana



1. Płyta wierzchnia HDF 6 mm
2. Ramiak drewniany szerokości 90 mm
3. Wypełnienie płyta wiórowa otworowa
4. Obrzeże ABS
5. Aplikacja ozdobna TREND obustronna

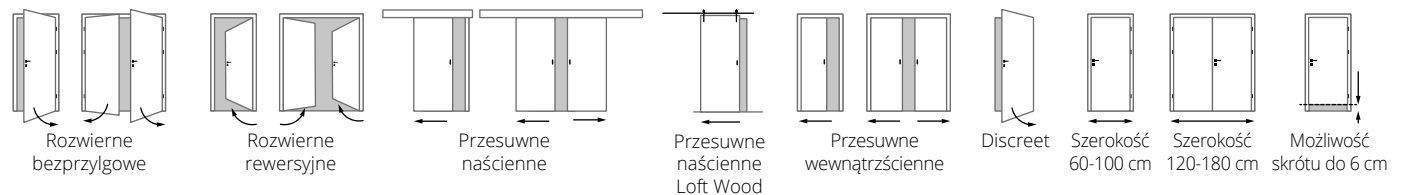

# TREND

A.1

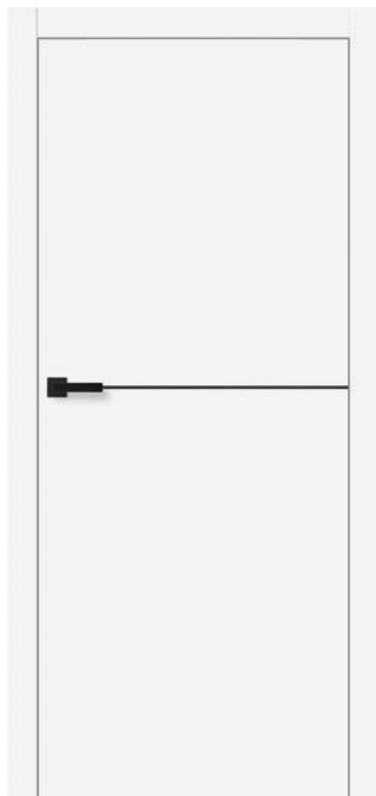

Kolor: 01 Biały Mat, Aplikacja: Czarny szczotkowany, Klamka CUBE Q czarny mat

1 140 zł

A.2



Kolor: 13 Grafit Mat, Aplikacja: Srebrna szczotkowana, Klamka CUBE Q Chrom szczotkowany

1 140 zł

B.1

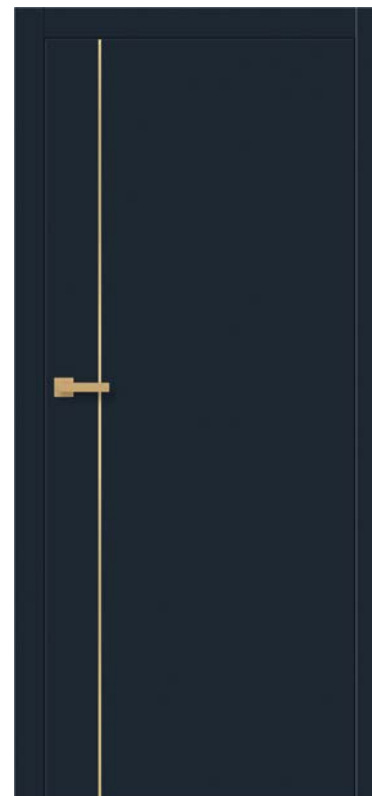

Kolor: 14 Błękit Północy, Aplikacja: Złota szczotkowana, Klamka: CUBE Q Złoty satyna

1 140 zł

B.2



Kolor: 12 Czarny Mat, Aplikacja: Miedź szczotkowana, Klamka: CUBE Q czarny mat

1 140 zł

### Prezentowane modele

wariant: bezprzylgowy  
kolor: wg aranżacji  
szkło: wg aranżacji  
połączenie opasek: Typ B - 90°

### Dopłaty

- Szerokość „100” + 100 zł
- Podcięcie wentylacyjne lub szczelina rekuperacyjna + 30 zł
- Uszczelka opadająca + 170 zł
- Wykończenie skrzydła w dwukolor + 200 zł
- Wykończenie krawędzi skrzydła obrzeżem ABS w kolorze innym niż standard + 100 zł

- Systemy przesuwne Klasyczne str. 60-64
- Systemy przesuwne Loftowe str. 66-67
- Systemy Discreet str. 68-69
- Ościeżnice str. 70-73
- Naświetla str. 74-75
- Pakiety ozdobne ościeżnic str. 76
- Pozostałe akcesoria str. 78
- Klamki str. 79

C.1



Kolor: 12 Czarny Mat, Aplikacja: Miedź szczotkowana, Klamka: CUBE Q czarny mat

1 140 zł

C.2



Kolor: 12 Czarny Mat, Aplikacja: Miedź szczotkowana, Klamka: CUBE Q czarny mat

1 140 zł

D.1



Kolor: 12 Czarny Mat, Aplikacja: Złota szczotkowana, Klamka: BELLA Slim Złoty satyna

1 140 zł

D.2



Kolor: 12 Czarny Mat, Aplikacja: Złota szczotkowana, Klamka: BELLA Slim Złoty satyna

1 140 zł

#### Prezentowane modele

wariant: bezprzylgowy  
kolor: wg aranżacji  
połączenie opasek: Typ B - 90°

#### Dopłaty

- Szerokość „100” + 100 zł
- Podcięcie wentylacyjne lub szczelina rekuperacyjna + 30 zł
- Uszczelka opadająca + 170 zł
- Wykończenie skrzydła w dwukolor + 200 zł
- Wykończenie krawędzi skrzydła obrzeżem ABS w kolorze innym niż standard + 100 zł

- Systemy przesuwne Klasyczne str. 60-64
- Systemy przesuwne Loftowe str. 66-67
- Systemy Discreet str. 68-69
- Ościeżnice str. 70-73
- Naświetla str. 74-75
- Pakiety ozdobne ościeżnic str. 76
- Pozostałe akcesoria str. 78
- Klamki str. 79

model: TREND C.2  
kolor: 13 Grafit Mat  
połączenie opasek: Typ B - 90°  
aplikacja: srebrna szczotkowana  
klamka: CUBE Q Chrom szczotkowany

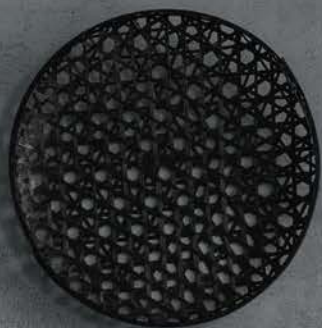

# OPERA

Linia OPERA – zaskakuje lekkością formy i obłością kształtów. Pierwsze skrzypce grają w niej aplikacje ozdobne z czarnego szkła. To one nadają drzwi unikatowy wymiar i charakter. Drzwi sprawdzą się najlepiej w stylu nowoczesnym zarówno w foliach drewnopodobnych jak i jednobarwnych.

Gwarancja



2 lata

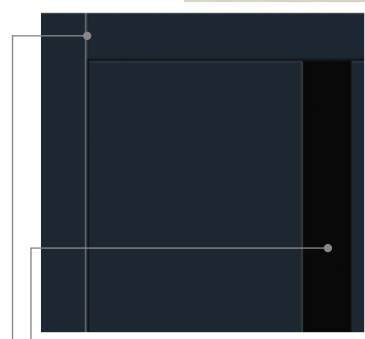
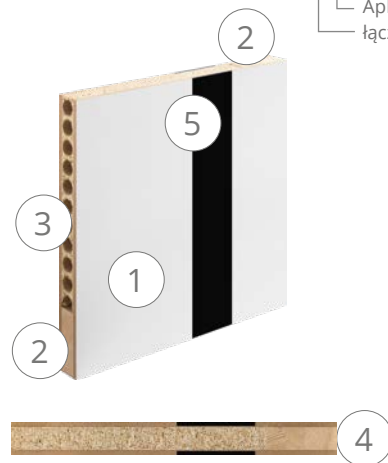

Aplikacja ozdobna ze szkła  
łączenie opasek: Typ B - 90°

model: OPERA A.1  
kolor: 14 Błękit Północy  
połączenie opasek: Typ B - 90°  
aplikacja: szkło czarne  
klamka: Cube czarna



1. Płyta wierzchnia HDF 6 mm
2. Ramiak drewniany szerokości 90 mm
3. Wypełnienie płyta wiórowa otworowa
4. Obrzeże ABS
5. Aplikacja: szkło czarne 4 mm, zlicowane z płaszczyzną skrzydła, obustronna

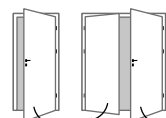

Rozwierne  
bezprzylgowe

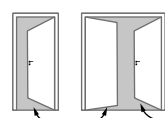

Rozwierne  
rewersyjne

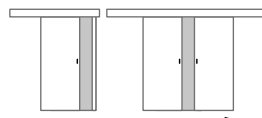

Przesuwne  
naścienne

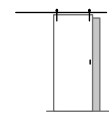

Przesuwne  
naścienne  
Loft Wood

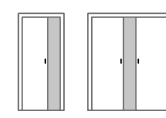

Przesuwne  
wewnętrzne

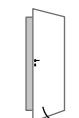

Discreet

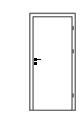

Szerokość  
60-100 cm

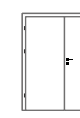

Szerokość  
120-180 cm



Możliwość  
skrótów do 6 cm



# OPERA

A.1



Kolor: 08 Dąb Rystykalny, Aplikacja: Szkło czarne

1 140 zł

B.2



Kolor: 08 Dąb Rystykalny, Aplikacja: Szkło czarne

1 140 zł

C.1

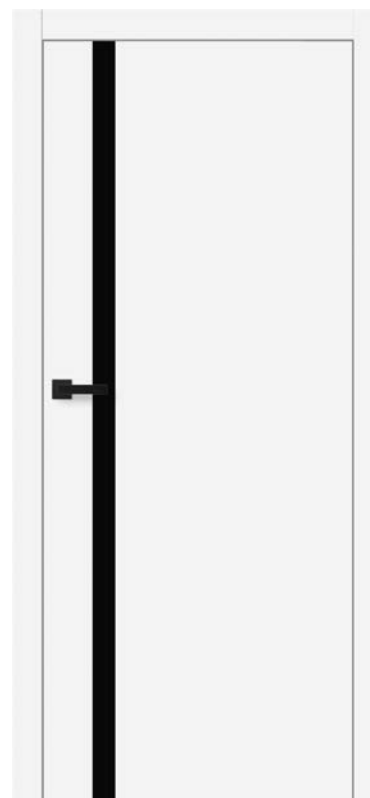

Kolor: 01 Biały Mat, Aplikacja: Szkło czarne

1 140 zł

D.1

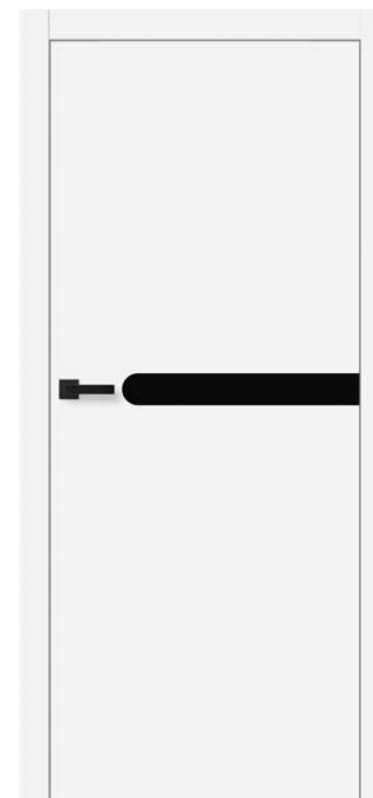

Kolor: 01 Biały Mat, Aplikacja: Szkło czarne

1 140 zł

### Prezentowane modele

wariant: bezprzylgowy  
kolor: wg aranżacji  
szkło: wg aranżacji  
opaski: STANDARD  
połączenie opasek: Typ B - 90°  
klamka: CUBE Q czarna

### Dopłaty

- Szerokość „100” + 100 zł
- Podcięcie wentylacyjne lub szczelina rekuperacyjna + 30 zł
- Uszczelka opadająca + 170 zł
- Wykończenie skrzydła w dwukolor + 200 zł
- Wykończenie krawędzi skrzydła obrzeżem ABS w kolorze innym niż standard + 100 zł

- Systemy przesuwne Klasyczne str. 60-64
- Systemy przesuwne Loftowe str. 66-67
- Systemy Discreet str. 68-69
- Ościeżnice str. 70-73
- Naświetla str. 74-75
- Pakiety ozdobne ościeżnic str. 76
- Pozostałe akcesoria str. 78
- Klamki str. 79

# PRESTIGE

Linia **PRESTIGE** – charakteryzuje się klasycznym wzornictwem pasującym zarówno do nowoczesnych jak i stylowych wnętrz. Modele linii Prestige wyróżniają się niepowtarzalnym wykończeniem ram przyszybowych, w postaci wyraźnego, ozdobnego frezu. Zastosowanie innowacyjnej technologii połączenia ozdobnych elementów z ramą skrzydła, stanowi gwarancję trwałości i wyjątkowo estetycznego wyglądu.



pakiet ozdobny ościeżnicy: PRESTIGE I

model: PRESTIGE D.1  
 kolor: 14 Błękit Północy  
 połączenie opasek: Typ A - 45°  
 klamka: BELLA R Slim Złoty satyna  
 szkło: Czarne



1. Szkło bezpieczne VSG grubości 6 mm
2. Płyca płaska MDF grubości 12 mm (modele B i C)
3. Ramka ozdobna wzoru „PRESTIGE”
4. Ramiaki pionowe grubości 40 mm z rdzeniem drewnianym
5. Element poziomy MDF grubości 35 mm
6. Płyca płaska MDF obustronna grubości 6 mm (tylko w modelu D.1)

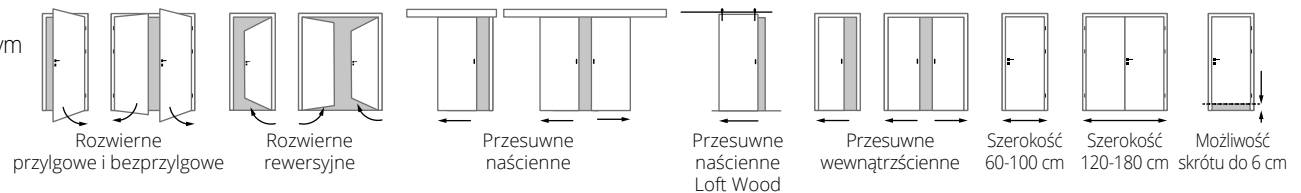

# PRESTIGE

D.1

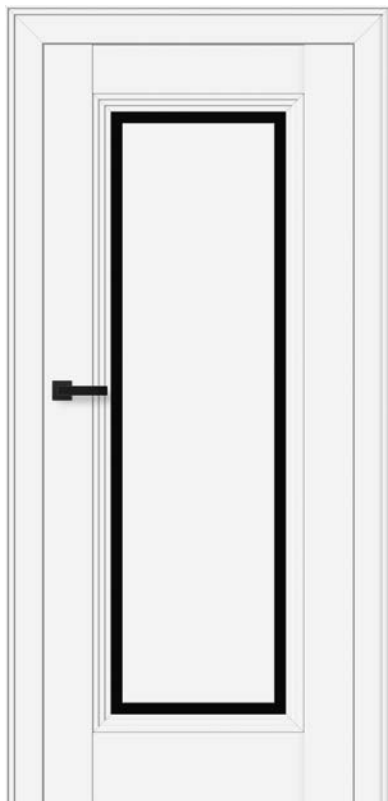

kolor: 01 Biały Mat, szkło bezpieczne VSG 33.1 czarne

1 390 zł

D.1



kolor: 13 Grafit Mat, szkło bezpieczne VSG 33.1 mleczne

1 390 zł

D.1



kolor: 12 Czarny mat, szkło bezpieczne VSG 33.1 mleczne

1 390 zł

D.1



kolor: 03 Orzech Popielaty, szkło bezpieczne VSG 33.1 czarne

1 390 zł

### Prezentowane modele

wariant: bezprzylgowy  
kolor: wg aranżacji  
szkło: wg aranżacji  
pakiet ozdobny ościeżnicy: PRESTIGE II  
połączenie opasek: Typ A - 45°  
klamka: CUBE Q czarna

### Dopłaty

- Szerokość „100” + 100 zł
- Szkło grafit dymiony lub czarne 180 zł (D.1)
- Podcięcie wentylacyjne lub szczelina rekuperacyjna + 30 zł
- Uszczelka opadająca + 170 zł
- Osłonki ALUX (jeden komplet) + 45 zł
- Osłonki RETRO (jeden komplet) + 130 zł

- Systemy przesuwne Klasyczne str. 60-64
- Systemy przesuwne Loftowe str. 66-67
- Ościeżnice str. 70-73
- Naświetla str. 74-75
- Pakiety ozdobne ościeżnic str. 76
- Pozostałe akcesoria str. 78
- Klamki str. 79

B.0



1 240 zł

B.1



1 240 zł

C.0



1 190 zł

C.1



1 190 zł

Przykład szkła z aplikacją piaskowaną - RAMKA podwójna

#### Prezentowane modele

wariant: przylgowy  
 kolor: 01 Biały Mat  
 szkło: bezpieczne VSG 6 mm mleczne  
 pakiet ozdobny ościeżnicy: PRESTIGE II  
 połączenie opasek: Typ A - 45°  
 klamka: VENTO mosiądz antyczny  
 osłonki: RETRO mosiądz antyczny

#### Dopłaty do szkła

- Szkło grafit dymiony lub czarne + 120 zł (B.1), 180 zł (C.1)
- Aplikacja piaskowana (jednostronna) + 100 zł (B.1), 140 zł (C.1)
- Lustro jednostronne + 300 zł (C.0)



model: PRESTIGE C.0  
opcja z lustrem jednostronnym  
kolor: 01 Miły Mat  
opaski: STANDARD  
połączenie opasek: Typ B - 90°  
klamka: VENTO mosiądz antyczny

# RETRO

Linia RETRO – charakteryzuje się klasycznym wzornictwem, kojarzącym się z dawnymi rezydencjami i pałacową elegancją. Modele linii Retro wyróżniają się niepowtarzalnym wykończeniem ram przyszybowych, w postaci klasycznej listwy ozdobnej. Zastosowanie innowacyjnej technologii połączenia ozdobnych elementów z ramą skrzydła, stanowi gwarancję trwałości i wyjątkowo estetycznego wyglądu.



model: RETRO E.0  
 kolor: 13 Grafit Mat  
 połączenie opasek: Typ A - 45°  
 klamka: VENTO mosiądz antyczny

pakiet ozdobny ościeżnicy:  
 RETRO I

1. Szkło bezpieczne VSG grubości 6 mm
2. Płyca płaska MDF grubości 22 mm (modele B i C)
3. Ramka ozdobna wzoru „RETRO”
4. Ramiaki pionowe grubości 40 mm z rdzeniem drewnianym
5. Element poziomy MDF (szczepolina) grubości 35 mm
6. Płyca płaska MDF obustronna grubości 6 mm (tylko w modelu D.1)

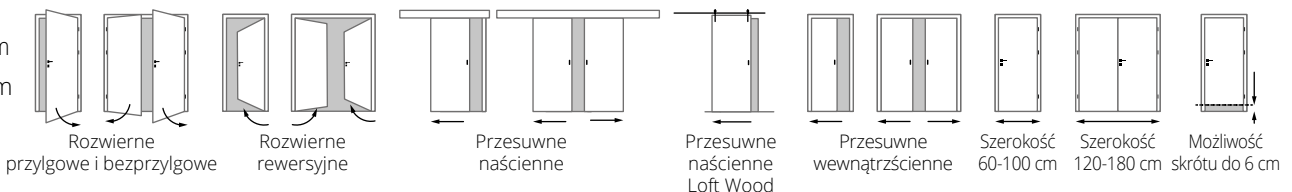

# RETRO

E.0

E.1

B.0

B.1



Przykład szkła z aplikacją piaskowaną - RAMKA pojedyncza

1 260 zł

1 260 zł

1 260 zł

1 260 zł

### Prezentowane modele

wariant: przylgowy  
kolor: 01 Biały Mat  
szkło: bezpieczne VSG 6 mm mleczne  
pakiet ozdobny ościeżnicy: RETRO II  
połączenie opasek: Typ A - 45°  
klamka: VENTO mosiądz antyczny  
osłonki: RETRO mosiądz antyczny

### Dopłaty

- Szerokość „100” + 100 zł
- Szkło grafit dymiony lub czarne + 120 zł (B.1), 140 zł (E.1)
- Aplikacja piaskowana (jednostronna) + 100 zł (B.1, E.1)
- Podcięcie wentylacyjne lub szczelina rekuperacyjna + 30 zł
- Uszczelka opadająca + 170 zł
- Osłonki ALUX (jeden komplet) + 45 zł
- Osłonki RETRO (jeden komplet) + 130 zł

- Systemy przesuwne Klasyczne str. 60-64
- Systemy przesuwne Loftowe str. 66-67
- Ościeżnice str. 70-73
- Naświetla str. 74-75
- Pakiety ozdobne ościeżnic str. 76
- Pozostałe akcesoria str. 78
- Klamki str. 79

# RETRO

skrzydła wewnętrzne

A.0



1 340 zł

A.1



1 340 zł

C.0



1 240 zł

C.1



1 240 zł

Przykład szkła z aplikacją piaskowaną - RAMKA pojedyncza

## Prezentowane modele

wariant: przylgowy  
kolor: 02 Dąb Biały Cętkowany  
szkło: bezpieczne VSG 6 mm mleczne  
pakiet ozdobny ościeżnicy: RETRO II  
połączenie opasek: Typ A - 45°  
klamka: VENTO mosiądz antyczny  
osłonki: RETRO mosiądz antyczny

## Dopłaty do szkła

- Szkło grafit dymiony lub czarne + 100 zł (A.1), 180 zł (C.1)
- Aplikacja piaskowana (jednostronna) + 70 zł (A.1), 140 zł (C.1)





model: RETRO C.0  
kolor: 01 Biały Mat  
pakiet ozdobny ościeżnicy: RETRO II  
połączenie opasek: Typ A - 45°  
klamka: ORGANIC chrom

D.1



kolor: 01 Biały Mat, szkło bezpieczne VSG 33.1 mleczne

1 390 zł

D.1



kolor: 15 Szary Jasny, szkło bezpieczne VSG 33.1 mleczne

1 390 zł

D.1



kolor: 08 Dąb Rustykalny, szkło bezpieczne VSG 33.1 mleczne

1 390 zł

D.1



kolor: 11 Dąb Czekoladowy, szkło bezpieczne VSG 33.1 mleczne

1 390 zł

#### Prezentowane modele

wariant: przylgowy  
kolor: wg aranżacji  
szkło: bezpieczne VSG 6 mm mleczne  
pakiet ozdobny ościeżnicy: RETRO II  
połączenie opasek: Typ A - 45°  
klamka: ORGANIC chrom  
osłonki: ALUX chrom

#### Dopłaty do szkła

- Szkło grafit dymiony lub czarne + 180 zł (D.1)



model: RETRO D.1  
kolor: 12 Czarny Mat  
szkło: bezpieczne VSG 6 mm mleczne  
pakiet ozdobny ościeżnicy: RETRO II  
połączenie opasek: Typ A - 45°  
klamka: ORGANIC chrom



# CLASSIC

Linia CLASSIC – charakteryzuje się klasycznym wzornictwem w nowoczesnym wydaniu. Modele linii Classic wyróżniają się połączeniem klasycznej, frezowanej płytki z nowoczesnym, prostym zakończeniem ramy.

Gwarancja



2 lata

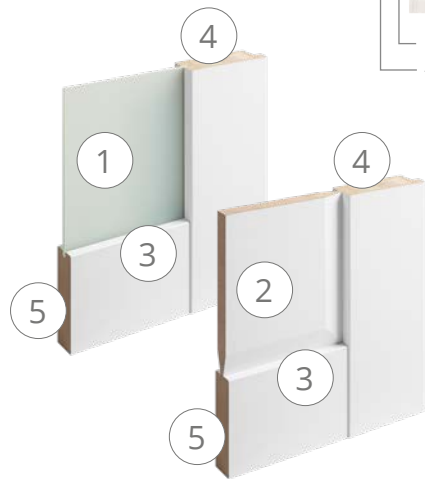

1. Szkło bezpieczne VSG grubości 6 mm
2. Płytkina wypukła MDF grubości 22 mm
3. System bezramkowy
4. Ramiaki pionowe grubości 40 mm z rdzeniem drewnianym
5. Element poziomy MDF (szczelbina) grubości 35 mm



opaski: STANDARD  
łączenie opasek: Typ B - 90°

model: CLASSIC A.0  
kolor: 03 Orzech Popielaty  
klamka: ORGANIC czarna

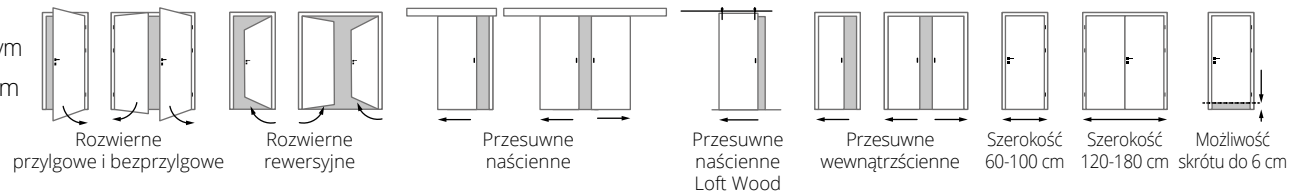

A.0



940 zł

A.1



940 zł

A.2



940 zł

A.3



940 zł

Przykład szkła z aplikacją piaskowaną - RAMKA pojedyncza

### Prezentowane modele

wariant: przylgowy  
kolor: 06 Dąb Naturalny  
szkło: bezpieczne VSG 6 mm mleczne  
opaski: STANDARD  
połączenie opasek: Typ B - 90°  
klamka: ORGANIC czarna  
osłonki: ALIX czarne

### Dopłaty

- Szerokość „100” + 100 zł
- Szkło grafit dymiony lub czarne + 100 zł (A.1), 130 zł (A.2), 180 zł (A.3)
- Aplikacja piaskowana (jednostronna) + 70 zł (A.1), 140 zł (A.2), 210 zł (A.3)
- Podcięcie wentylacyjne lub szczelina rekuperacyjna + 30 zł
- Uszczelka opadająca + 170 zł
- Osłonki ALUX (jeden komplet) + 45 zł
- Osłonki RETRO (jeden komplet) + 130 zł

- Systemy przesuwne Klasyczne str. 60-64
- Systemy przesuwne Loftowe str. 66-67
- Ościeżnice str. 70-73
- Naświetla str. 74-75
- Pakiety ozdobne ościeżnic str. 76
- Pozostałe akcesoria str. 78
- Klamki str. 79

B.0



kolor: 01 Biały Mat

940 zł

B.1



kolor: 01 Biały Mat

940 zł

B.2



kolor: 15 Szary Jasny

940 zł

B.3



kolor: 15 Szary Jasny

940 zł

#### Prezentowane modele

wariant: przylgowy  
szkło: bezpieczne VSG 6 mm mleczne  
opaski: STANDARD  
połączenie opasek: Typ A - 45°  
klamka: CUBE Q chrom  
osłonki: ALUX chrom

#### Dopłaty do szkła

- Szkło grafit dymiony lub czarne + 60 zł (B.1), 120 zł (B.2), 180 zł (B.3)

C.0



920 zł

C.1



920 zł

D.0



920 zł

D.1



840 zł

Przykład szkła z aplikacją piaskowaną - SZPROS

### Prezentowane modele

wariant: przylgowy  
kolor: 05 Dąb Ecrú  
szkło: bezpieczne VSG 6 mm mleczne  
opaski: STANDARD  
połączenie opasek: Typ A - 45°  
klamka: MISTICO chrom satyna  
osłonki: ALUX chrom satyna

### Dopłaty

- Szerokość „100” + 100 zł
- Szkło grafit dymiony lub czarne + 120 zł (C.1), 180 zł (D.1)
- Aplikacja piaskowana (jednostronna) + 100 zł (C.1), 140 zł (D.1)
- Podcięcie wentylacyjne lub szczelina rekuperacyjna + 30 zł
- Uszczelka opadająca + 170 zł
- Osłonki ALUX (jeden komplet) + 45 zł
- Osłonki RETRO (jeden komplet) + 130 zł

- Systemy przesuwne Klasyczne str. 60-64
- Systemy przesuwne Loftowe str. 66-67
- Ościeżnice str. 70-73
- Naświetla str. 74-75
- Pakiety ozdobne ościeżnic str. 76
- Pozostałe akcesoria str. 78
- Klamki str. 79

E.0



940 zł

E.1



940 zł

E.4



940 zł

E.A



940 zł

#### Prezentowane modele

wariant: przylgowy  
 kolor: 11 Dąb Czekoladowy  
 szkło: bezpieczne VSG 6 mm mleczne  
 opaski: STANDARD  
 połączenie opasek: Typ B - 90°  
 klamka: CUBE Q chrom  
 nasadki: ALUX chrom

#### Dopłaty do szkła

- Szkło grafit dymiony lub czarne + 70 zł (E.1), 190 zł (E.4), 50 zł (E.A)
- Aplikacja piaskowana (jednostronna) + 80 zł (E.1), 160 zł (E.4)



model: CLASSIC E.A  
kolor: 11 Dąb Czekoladowy  
opaski: STANDARD  
połączenie opasek: Typ B - 90°  
klamka: CUBE chrom



# GRANDE

skrzydła wewnętrzne

Linia GRANDE – wyróżnia się nowoczesną stylizacją. Masywny, solidny wygląd zawdzięcza wykorzystaniu elementów poziomych o grubości 35 mm, dodatkowo spotęgowany wyjątkowo szeroką szczeliną.

Gwarancja



2 lata

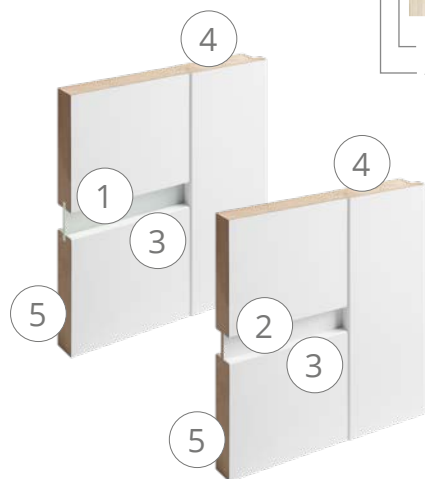

1. Szkło bezpieczne VSG grubości 6 mm
2. Płyca płaska MDF grubości 6 mm
3. System bezramkowy
4. Ramiaki pionowe grubości 40 mm z rdzeniem drewnianym
5. Element poziomy MDF (szczelina) grubości 35 mm



opaska: DELUX  
łączenie opasek: Typ B - 90°

model: GRANDE A.5  
kolor: 05 Dąb Ecrú  
szkło: bezpieczne VSG 6 mm czarne  
Klamka: UNICO czarna struktura

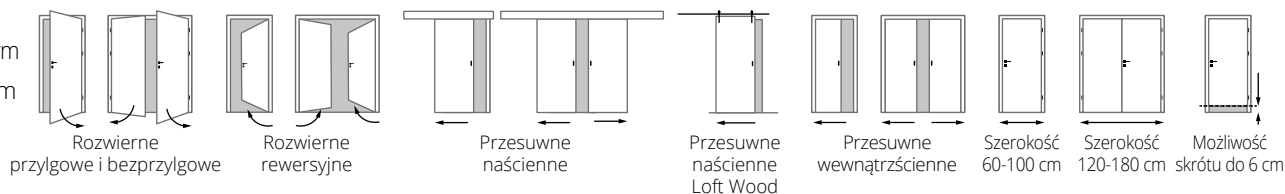

A.0



960 zł

A.2



960 zł

A.5



960 zł

A.A



960 zł

### Prezentowane modele

wariant: bezprzylgowy  
kolor: 05 Dąb Ecrú  
szkło: bezpieczne VSG 6 mm mleczne  
opaski: DELUX  
połączenie opasek: Typ B - 90°  
klamka: UNICO grafit struktura

### Dopłaty

- Szerokość „100” + 100 zł
- Szkło grafit dymiony lub czarne + 50 zł (A.2), 125 zł (A.5), 25 zł (A.A)
- Podcięcie wentylacyjne lub szczelina rekuperacyjna + 30 zł
- Uszczelka opadająca + 170 zł
- Osłonki ALUX (jeden komplet) + 45 zł
- Osłonki RETRO (jeden komplet) + 130 zł

- Systemy przesuwne Klasyczne str. 60-64
- Systemy przesuwne Loftowe str. 66-67
- Ościeżnice str. 70-73
- Naświetla str. 74-75
- Pakiety ozdobne ościeżnic str. 76
- Pozostałe akcesoria str. 78
- Klamki str. 79

B.0



960 zł

B.2



960 zł

B.6



960 zł

B.A



960 zł

#### Prezentowane modele

wariant: bezprzylgowy  
kolor: 01 Biały Mat  
szkło: bezpieczne VSG 6 mm grafit dymiony  
opaski: DELUX  
połączenie opasek: Typ B - 90°  
klamka: UNICO grafit struktura

#### Dopłaty do szkła

- Szkło grafit dymiony lub czarne + 50 zł (B.2), 150 zł (B.6), 50 zł (B.A)

D.0



960 zł

D.1



960 zł

D.3



960 zł

D.4



960 zł

#### Prezentowane modele

wariant: bezprzylgowy  
kolor: 06 Dąb Naturalny  
szkło: bezpieczne VSG 6 mm mleczne  
opaski: STANDARD  
połączenie opasek: Typ B - 90°  
klamka: CUBE Q chrom

#### Dopłaty

- Szerokość „100” + 100 zł
- Szkło grafit dymiony lub czarne + 50 zł (D.1), 150 zł (D.3), 200 zł (D.4)
- Podcięcie wentylacyjne lub szczelina rekuperacyjna + 30 zł
- Uszczelka opadająca + 170 zł
- Osłonki ALUX (jeden komplet) + 45 zł
- Osłonki RETRO (jeden komplet) + 130 zł

- Systemy przesuwne Klasyczne str. 60-64
- Systemy przesuwne Loftowe str. 66-67
- Ościeżnice str. 70-73
- Naświetla str. 74-75
- Pakiety ozdobne ościeżnic str. 76
- Pozostałe akcesoria str. 78
- Klamki str. 79

E.1



900 zł

E.3



900 zł

F.3



990 zł

F.8



990 zł

#### Prezentowane modele

wariant: bezprzylgowy  
kolor: 11 Dąb Czekoladowy  
szkło: bezpieczne VSG 6 mm mleczne  
opaski: DELUX  
połączenie opasek: Typ B - 90°  
klamka: UNICO chrom

#### Dopłaty do szkła

- Szkło grafit dymiony lub czarne + 50 zł (E.1), 150 zł (E.3), 75 zł (F.3), 200 zł (F.8)

model: GRANDE F.8  
kolor: 13 Grafit Mat  
szkło: bezpieczne VSG 6 mm mleczne  
opaski: DELUX  
połączenie opasek: Typ B - 90°  
klamka: UNICO chrom satyna



# MODERN

skrzydła wewnętrzne

Linia MODERN – wyróżnia się nowoczesną stylizacją. Masywny, solidny wygląd uzyskany poprzez wykorzystanie wyjątkowo szerokich szczeblin, o grubości 22 mm, połączony został z klasycznym dla drzwi ramowych, trójwymiarowym kształtem.

Gwarancja



2 lata



1. Szkło bezpieczne VSG grubości 6 mm
2. Płycina płaska MDF grubości 6 mm (modele A i B) oraz grubości 12 mm (modele C i D)
3. System bezramkowy
4. Ramiaki pionowe grubości 40 mm z rdzeniem drewnianym
5. Element poziomy MDF grubości 35 mm
6. Płycina płaska MDF obustronna grubości 6 mm (tylko w modelu G.1)



opaski: STANDARD  
łączenie opasek: Typ B - 90°

model: MODERN G.1  
kolor: 06 Dąb Naturalny  
szkło: bezpieczne VSG 6 mm czarne  
klamka: CUBE Q czarna





Rozwiernie przylgowe i bezprzylgowe    Rozwiernie rewersyjne    Przesuwne naścienne    Przesuwne naścienne Loft Wood    Przesuwne wewnętrzścienne    Szerokość 60-100 cm    Szerokość 120-180 cm    Możliwość skrótu do 6 cm



G.1



kolor: 01 Biały Mat, szkło bezpieczne VSG 33.1 mleczne

1 040 zł

G.1



kolor: 05 Dąb Ecru, szkło bezpieczne VSG 33.1 czarne

1 040 zł

G.1



kolor: 08 Dąb Rustykalny, szkło bezpieczne VSG 33.1 mleczne

1 040 zł

G.1



kolor: 11 Dąb Czekoladowy, szkło bezpieczne VSG 33.1 mleczne

1 040 zł

### Prezentowane modele

wariant: bezprzylgowy  
kolor: wg aranżacji  
szkło: wg aranżacji  
opaski: STANDARD  
połączenie opasek: Typ B - 90°  
klamka: CUBE Q czarna

### Dopłaty

- Szerokość „100” + 100 zł
- Szkło grafit dymiony lub czarne + 190 zł (G.1)
- Podcięcie wentylacyjne lub szczelina rekuperacyjna + 30 zł
- Uszczelka opadająca + 170 zł
- Osłonki ALUX (jeden komplet) + 45 zł
- Osłonki RETRO (jeden komplet) + 130 zł

- Systemy przesuwne Klasyczne str. 60-64
- Systemy przesuwne Loftowe str. 66-67
- Ościeżnice str. 70-73
- Naświetla str. 74-75
- Pakiety ozdobne ościeżnic str. 76
- Pozostałe akcesoria str. 78
- Klamki str. 79

# MODERN

skrzydła wewnętrzne

A.0



890 zł

A.2



890 zł

A.4



890 zł

A.A



890 zł

## Prezentowane modele

wariant: bezprzylgowy  
kolor: 01 Biały Mat  
szkło: bezpieczne VSG 6 mm czarne  
opaski: STANDARD  
połączenie opasek: Typ B - 90°  
klamka: CUBE Q czarna

## Dopłaty do szkła

- Szkło grafit dymiony lub czarne + 50 zł (A.2), 100 zł (A.4), 50 zł (A.A)

model: MODERN A.4  
kolor: 01 Biały Mat  
szkło: bezpieczne VSG 6 mm czarne  
połączenie opasek: Typ B - 90°  
klamka: QUBE Q czarna



B.0



890 zł

B.2



890 zł

B.5



890 zł

B.A



890 zł

#### Prezentowane modele

wariant: przylgowy  
kolor: 09 Dąb Olejowany  
szkło: bezpieczne VSG 6 mm mleczne  
opaski: STANDARD  
połączenie opasek: Typ B - 90°  
klamka: JULIA R czarna  
osłonki: ALUX czarne

#### Dopłaty do szkła

- Szkło grafit dymiony lub czarne + 50 zł (B.2), 125 zł (B.5), 25 zł (B.A)

# MODERN

C.0



840 zł

C.1



840 zł

D.0



790 zł

D.1



840 zł

### Prezentowane modele

wariant: przylgowy  
kolor: 08 Dąb Rustykalny  
szkło: bezpieczne VSG 6 mm mleczne  
opaski: STANDARD  
połączenie opasek: Typ B - 90°  
klamka: MISTICO czarna struktura  
osłonki: ALUX czarne

### Dopłaty

- Szerokość „100” + 100 zł
- Szkło grafit dymiony lub czarne + 120 zł (C.1), 180 zł (D.1)
- Aplikacja piaskowana (jednostronna) + 100 zł (C.1), 140 (D.1)
- Lustro jednostronne + 300 zł (D.0)
- Podcięcie wentylacyjne lub szczelina rekuperacyjna + 30 zł
- Uszczelka opadająca + 170 zł
- Osłonki ALUX (jeden komplet) + 45 zł
- Osłonki RETRO (jeden komplet) + 130 zł

- Systemy przesuwne Klasyczne str. 60-64
- Systemy przesuwne Loftowe str. 66-67
- Ościeżnice str. 70-73
- Naświetla str. 74-75
- Pakiety ozdobne ościeżnic str. 76
- Pozostałe akcesoria str. 78
- Klamki str. 79

# MODERN

skrzydła wewnętrzne

D.2.A



Aplikacja na szkle - **LINIE poziome**

1 040 zł

D.2.B



Aplikacja na szkle - **RAMKA łączona**

1 040 zł

D.2.C



Aplikacja na szkle - **KRATKA**

1 040 zł

D.2.D



Aplikacja na szkle - **SZPROS**

1 040 zł

## Prezentowane modele

wariant: bezprzylgowy  
kolor: 12 Czarny Mat  
szkło: bezpieczne VSG 6 mm młeczne  
aplikacja: malowana na szkle koloru czarnego  
opaski: STANDARD  
połączenie opasek: Typ B - 90°  
klamka: CUBE Q chrom szczotkowany

## Dopłaty do szkła

- Szkło grafit dymiony + 180 zł
- Aplikacja malowana dwustronna + 300 zł

# MODERN

D.3.A



Aplikacja na szkle - **LINIE poziome**

980 zł

D.3.B



Aplikacja na szkle - **RAMKA łączona**

980 zł

D.3.C



Aplikacja na szkle - **KRATKA**

980 zł

D.3.D



Aplikacja na szkle - **SZPROS**

980 zł

**Prezentowane modele**

wariant: bezprzylgowy  
kolor: 07 Dąb Cappuccino  
szkło: grafit dymiony  
aplikacja: piaskowana na szkle  
opaski: STANDARD  
połączenie opasek: Typ B - 90°  
klamka: CUBE Q czarna

**Dopłaty**

- Szerokość „100” + 100 zł
- Szkło grafit dymiony lub czarne + 180 zł
- Aplikacja piaskowana (dwustronna) + 280 zł
- Podcięcie wentylacyjne lub szczelina rekuperacyjna + 30 zł
- Uszczelka opadająca + 170 zł
- Osłonki ALUX (jeden komplet) + 45 zł
- Osłonki RETRO (jeden komplet) + 130 zł

- Systemy przesuwne Klasyczne str. 60-64
- Systemy przesuwne Loftowe str. 66-67
- Ościeżnice str. 70-73
- Naświetla str. 74-75
- Pakiety ozdobne ościeżnic str. 76
- Pozostałe akcesoria str. 78
- Klamki str. 79

F.0



900 zł

F.2



900 zł

F.5



900 zł

F.A



900 zł

#### Prezentowane modele

wariant: przylgowy  
kolor: 03 Orzech Popielaty  
szkło: bezpieczne VSG 6 mm mleczne  
opaski: STANDARD  
połączenie opasek: Typ B - 90°  
klamka: ORGANIC grafit struktura  
osłonki: ALUX grafit matowy

#### Dopłaty do szkła

- Szkło grafit dymiony lub czarne + 70 zł (F.2), 175 zł (F.5), 35 zł (F.A)



model: MODERN F.0  
kolor: 07 Dąb Cappuccino  
połączenie opasek: Typ B - 90°  
klamka: ORGANIC czarna



# VERTICAL

Linia VERTICAL – charakteryzuje się bardzo nowoczesną, pionową stylizacją. Pionowe ułożenie szczeblin, kojarzące się ze skandynawską stylistyką, otwiera nowe możliwości w aranżacji minimalistycznych wnętrz.

Gwarancja



2 lata

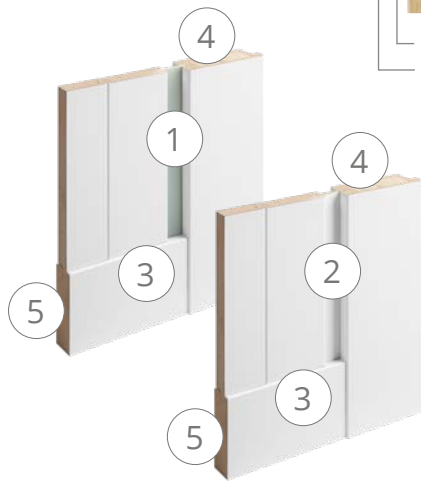

opaski: STANDARD  
łączenie opasek: Typ B - 90°



model: VERTICAL A.2  
kolor: 06 Dąb Naturalny  
szkło: bezpieczne VSG 6 mm czarne  
klamka: ORGANIC czarny struktura

1. Szkło bezpieczne VSG grubości 6 mm
2. Płyca płaska MDF grubości 6 mm
3. System bezramkowy
4. Ramiaki pionowe grubości 40 mm z rdzeniem drewnianym
5. Element poziomy MDF (szczeblina) grubości 22 mm

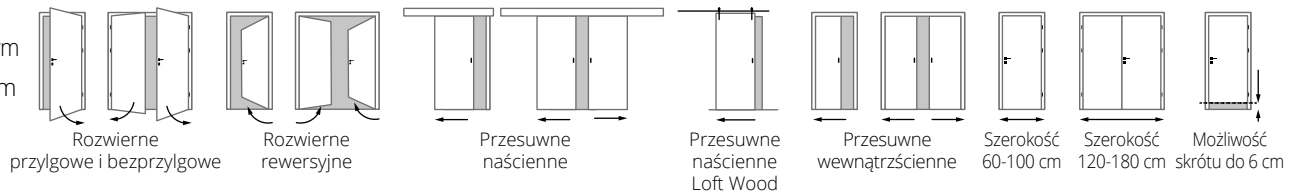

# VERTICAL

A.2



920 zł

B.2



920 zł

C.1



920 zł

D.1



920 zł

**Prezentowane modele**

wariant: bezprzylgowy  
kolor: 06 Dąb Naturalny  
szkło: bezpieczne VSG 6 mm mleczne  
opaski: STANDARD  
połączenie opasek: Typ B - 90°  
klamka: IBIZA chrom

**Dopłaty**

- Szerokość „100”
- Szkło grafit dymiony lub czarne
- Podcięcie wentylacyjne lub szczelina rekuperacyjna
- Uszczelka opadająca
- Osłonki ALUX (jeden komplet)
- Osłonki RETRO (jeden komplet)

+ 100 zł  
+ 90 zł (A.2), 90 zł (B.2), 70 zł (C.1), 120 zł (D.1)  
+ 30 zł  
+ 170 zł  
+ 45 zł  
+ 130 zł

- Systemy przesuwne Klasyczne str. 60-64
- Systemy przesuwne Loftowe str. 66-67
- Ościeżnice str. 70-73
- Naświetla str. 74-75
- Pakiety ozdobne ościeżnic str. 76
- Pozostałe akcesoria str. 78
- Klamki str. 79

Linia STYL – charakteryzuje się lekkością formy szklanych drzwi, pozbawionych poprzecznej ramy, połączoną z klasycznymi zawiasami i klamką. Nie do przecenienia jest również ilość światła wpadająca do pomieszczeń przez wielką ale zarazem bezpieczną tafelę szkła o grubości 8 mm.

Gwarancja



2 lata

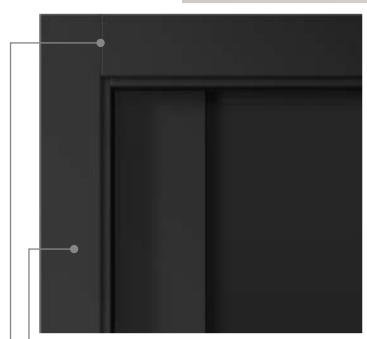

opaski: STANDARD  
łączenie opasek: Typ B - 90°



model: STYL A.0  
kolor: 12 Czarny Mat  
szkło: bezpieczne VSG 8 mm czarne  
klamka: CUBE Q czarna

1. Szkło bezpieczne VSG grubości 8 mm
2. System bezramkowy
3. Ramiaki pionowe grubości 40 mm z rdzeniem drewnianym

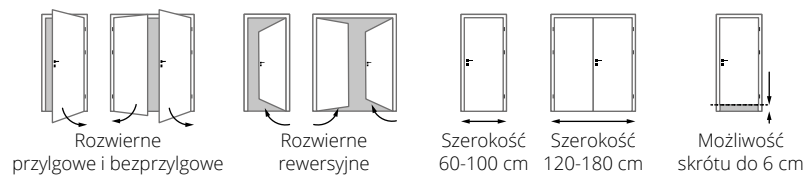

# STYL

A.0



990 zł

A.1



1 090 zł

A.4



1 090 zł

A.5



1 090 zł

### Prezentowane modele

wariant: bezprzylgowy  
 kolor: 12 Czarny Mat  
 szkło: hartowane 8 mm grafit dymiony gładkie (A.0)  
 lub z aplikacją piaskowaną (A.1, A.4, A.5)  
 opaski: STANDARD  
 połączenie opasek: Typ B - 90°  
 klamka: CUBE Q czarna

### Dopłaty

- Szerokość „100” + 180 zł
- Szkło grafit dymiony lub czarne + 230 zł
- Podcięcie wentylacyjne lub szczelina rekuperacyjna + 200 zł
- Osłonki ALUX (jeden komplet) + 45 zł
- Osłonki RETRO (jeden komplet) + 130 zł
- Dopłata za aplikację obustronną + 280 zł

- Ościeżnice str. 70-73
- Naświetla str. 74-75
- Pakiety ozdobne ościeżnic str. 76
- Pozostałe akcesoria str. 78
- Klamki str. 79

# Inspiracja BLACKWOOD

Inspiracja BLACKWOOD – to połączenie różnej kolorystyki oklein na dowolnych modelach skrzydeł z elegancką czarną ościeżnicą. Całość dopełnia stylowe nieprzeierne szkło czarne.

model: STYL A.1  
kolor: 08 Dąb Rustykalny / 12 Czarny Mat  
szkło: bezpieczne VSG 8 mm czarne z aplikacją opaski: STANDARD  
połączenie opasek: Typ B - 90°  
klamka: UNICO czarna struktura



model: MODERN D.3.C  
kolor: 07 Dąb Cappuccino / 12 Czarny Mat  
szkło: bezpieczne VSG 6 mm czarne z aplikacją piaskowaną KRATKA  
opaski: STANDARD  
połączenie opasek: Typ B - 90°  
klamka: UNICO czarna struktura



# Inspiracja BLACKWOOD

F.0

A.4

B.5

A.2



900 zł



890 zł



890 zł



920 zł

MODERN

MODERN

MODERN

VERTICAL

## Prezentowane modele

wariant: bezprzylgowy  
kolor: 07 Dąb Cappuccino / 12 Czarny Mat  
szkło: bezpieczne VSG 6 mm czarne  
opaski: STANDARD  
połączenie opasek: Typ B - 90°  
klamka: UNICO czarna struktura

## Dopłaty

- Szerokość „100” + 100 zł
- Szkło grafit, grafit dymiony lub czarny +100 zł (A.4), 125 zł (B.5), 90 zł (A.2)
- Podcięcie wentylacyjne lub szczelina rekuperacyjna + 30 zł
- Uszczelka opadająca + 170 zł
- Osłonki ALUX (jeden komplet) + 45 zł
- Osłonki RETRO (jeden komplet) + 130 zł

- Systemy przesuwne Klasyczne str. 60-64
- Systemy przesuwne Loftowe str. 66-67
- Ościeżnice str. 70-73
- Naświetla str. 74-75
- Pakiety ozdobne ościeżnic str. 76
- Pozostałe akcesoria str. 78
- Klamki str. 79

# GLASS

skrzydła wewnętrzne

Linia GLASS – idealnie sprawdzająca się w kameralnych wnętrzach loftowych jak i wielkich biurach. Minimalistyczna stylistyka drzwi szklanych, pozwala na otwarcie przestrzeni oraz doświetlenie pomieszczeń przy jednoczesnym zachowaniu komfortu akustycznego.

Gwarancja



2 lata

ARCOS zamek oszczędnościowy



RONDO zamek oszczędnościowy

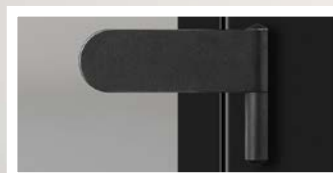

Wykończenie okuć  
ARCOS i RONDO  
(zamek, klamka, zawias, osłonki)



srebrna anoda



czarny

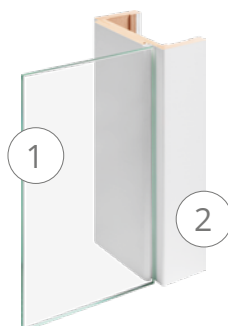

1. Skrzydło drzwiowe z pełnej tafli szkła hartowanego 8 mm z zawiasami i zamkiem
2. Ościeżnica regulowana



model: GLASS 09  
kolor ościeżnicy: 12 Czarny Mat  
szkło: hartowane 8 mm  
grafit dymiony z aplikacją  
malowaną czarną jednostronną  
opaski: STANDARD  
połączenie opasek: Typ B - 90°  
okucia: ARCOS czarna



Zamek oszczędnościowy (OSZ)



Zamek na wkładkę (WK)  
bez wkładki



Zamek łazienkowy (WC)





# GLASS

01



1 180 zł

09



1 180 zł

03



1 180 zł

04



1 180 zł

### Prezentowane modele

kolor ościeżnicy: 12 Czarny Mat  
szkło: hartowane 8 mm bezbarwne  
z aplikacją malowaną czarną jednostronną  
opaski: STANDARD  
połączenie opasek: Typ B - 90°  
okucia: ARCOS OSZ czarny

### Dopłaty

Zestawy okuć DORMA dla drzwi jednodzielnych: zamek, klamka, zawiasy

	RONDO		ARCOS	
	OSZ/WK	WC	OSZ/WK	WC
srebrna anoda	+ 630 zł	+ 800 zł	+ 840 zł	+ 1030 zł
czarny	+ 880 zł	+ 1050 zł	+ 1090 zł	+ 1280 zł

Zestawy okuć DORMA skrzydła Pasywnego dla wersji dwudzielnej: przeciwzamek, zawiasy, rygle

srebrna anoda	+ 1800 zł	+ 1900 zł
czarny	+ 2100 zł	+ 2300 zł

- Szerokość „100” + 220 zł
- Szkło grafit dymiony lub decormat + 250 zł
- Aplikacja dwustronna + 300 zł
- Podcięcie wentylacyjne w szkle + 220 zł
- Systemy przesuwne Loftowe str. 66-67
- Ościeżnice str. 70-73
- Pozostałe akcesoria str. 78
- Skrzydło pasywne cena skrzydła aktywnego

05

06

10

08



1 000 zł



1 100 zł



1 100 zł



1 100 zł

#### Prezentowane modele

kolor ościeżnicy: 01 Biały Mat  
szkło: hartowane 8 mm bezbarwne z aplikacją piaskowaną  
opaski: STANDARD  
połączenie opasek: Typ B - 90°  
okucia: RONDO OSZ srebrna anoda

#### Dopłaty do szkła

- Grafit dymiony lub decormat + 250 zł
- Aplikacja dwustronna piaskowana + 280 zł

model: GLASS 02  
kolor ościeżnicy: 12 Czarny Mat  
szkło: hartowane 8 mm bezbarwne  
z aplikacją czarną jednostronną  
opaski: STANDARD  
połączenie opasek: Typ B - 90°  
okucia: ARCOS OSZ czarny



# SYSTEMY DRZWI PRZESUWNYCH KLASYCZNYCH

drzwi przesuwne

## NAŚCIENNY

jednoskrzydłowy

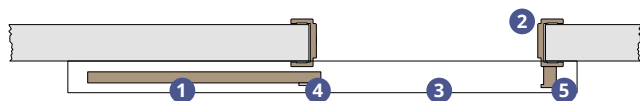

**W skład zestawu jednoskrzydłowego wchodzi:**

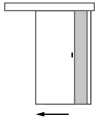
	1 Skrzydło	wg cennika modeli
	2 Ościeznica tunelowa	str. 61
	3 Maskownica z systemem przesuwным	+ 540 zł
	4 Akcesoria	str. 78
	5 Odbojnica	+ 230 zł

dwuskrzydłowy

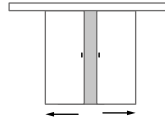

**W skład zestawu dwuskrzydłowego wchodzi:**

	1 Dwa skrzydła	wg cennika modeli
	2 Ościeznica tunelowa	str. 61
	3 Maskownica z systemem przesuwным	+ 1080 zł
	4 Akcesoria	str. 78

# SYSTEMY DRZWI PRZESUWNYCH

## DANE TECHNICZNE SYSTEMU NAŚCIENNEGO

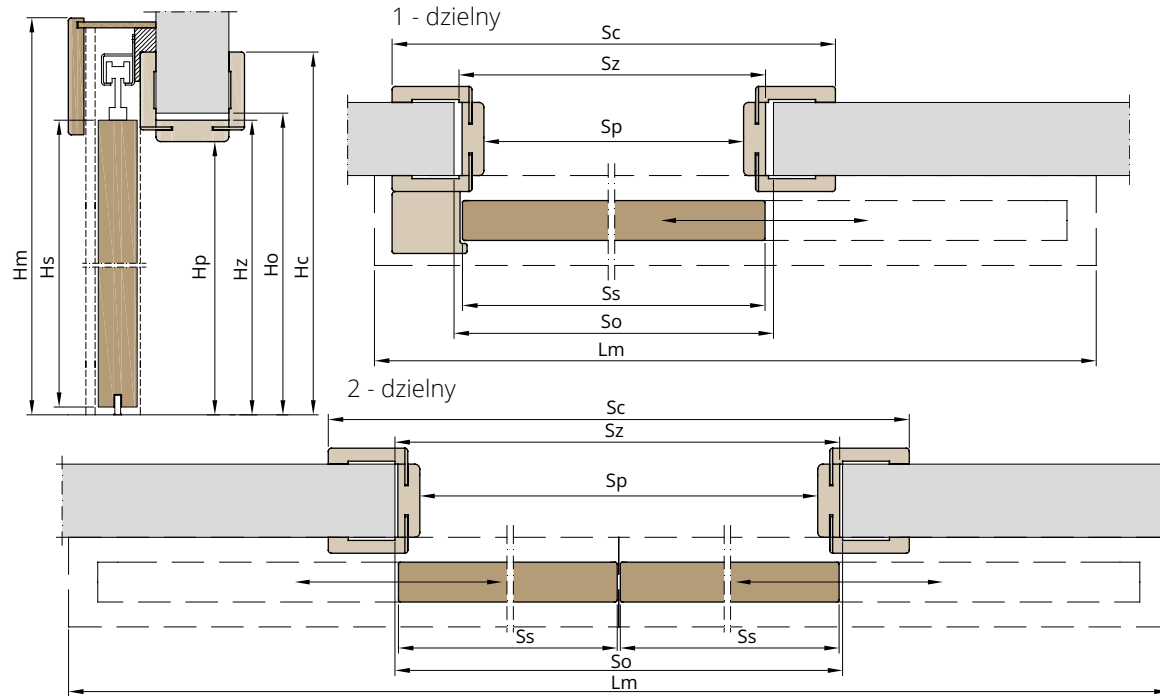

### Ościeznica TUNELOWA

Szerokość drzwi 1-dzielnych	Ss	Hs	Sp	Hp	Sz	Hz	So	Ho	Sc	Hc	Lm	Hm
„60”	644		602		646		680		786		1380	
„70”	744		702		746		780		886		1580	
„80”	844	2030	802	2016	846	2038	880	2055	986	2108	1780	2145
„90”	944		902		946		980		1086		1980	
„100”	1044		1002		1046		1080		1186		2180	

Szerokość drzwi 2-dzielnych	Ss	Ss	Hs	Sp	Hp	Sz	Hz	So	Ho	Sc	Hc	Lm	Hm
„120”	644	644		1236		1280		1320		1420		2580	
„140”	744	744	2030	1436	2016	1480	2038	1520	2055	1620	2108	2980	2145
„160”	844	844		1636		1680		1720		1820		3380	
„180”	944	944		1836		1880		1920		2020		3780	

**Legenda:**

- Ss** Szerokość skrzydła w mm
- Hs** Wysokość skrzydła w mm
- Sp** Szerokość światła przejścia ościeżnicy w mm
- Hp** Wysokość światła przejścia ościeżnicy w mm
- Sz** Szerokość zewnętrzna ościeżnicy w mm
- Hz** Wysokość zewnętrzna ościeżnicy w mm
- So** Szerokość otworu montażowego ościeżnicy w mm
- Ho** Wysokość otworu montażowego ościeżnicy w mm
- Sc** Szerokość całkowita (z opaskami) ościeżnicy w mm
- Hc** Wysokość całkowita (z opaskami) ościeżnicy w mm
- Lm** Długość maskownicy w mm
- Hm** Wysokość całkowita z maskownicą w mm

## OŚCIEŻNICA TUNELOWA

Zakres regulacji		
Symbol	Grubość muru (mm)	Netto (PLN)
A	75-85	540
B	85-100	550
C	100-120	560
D	120-140	570
E	140-160	580
F	160-180	590
G	180-200	600
H	200-220	610
I	220-240	620
J	240-260	630
K	260-280	640
L	280-300	650



Panel pojedynczy

M	300-320	730
N	320-340	740
O	340-360	750
P	360-380	760
R	380-400	770
S	400-420	780
T	420-440	790
U	440-460	800
V	460-480	810
W	480-500	820



Panel podwójny

**Dopłaty:**

- Ościeznica tunelowa wilgocioodporna (zakres A-L) + 200 zł
- Ościeznica tunelowa wilgocioodporna (zakres M-W) + 300 zł
- Wersja dwudzielna + 150 zł
- Wersja dwukolor + 120 zł

# SYSTEMY DRZWI PRZESUWNYCH KLASYCZNYCH

drzwi przesuwne

## WEWNĄTRZCIENNY

jednoskrzydłowy

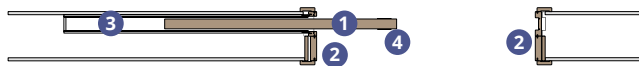

### W skład zestawu jednoskrzydłowego wchodzi:



- 1 Skrzydło wg cennika modeli
- 2 Elementy ościeżnicy z uszczelkami\* + 650 zł
- 3 Kasety systemu GIPS-KARTON + 1400 zł
- 4 Akcesoria str. 78

\*Elementy ościeżnicy przygotowane wyłącznie pod system ECLISSE PLUS na grubość muru 100 mm

dwuskrzydłowy

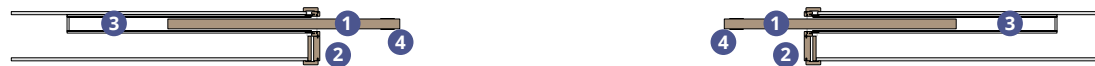

### W skład zestawu dwuskrzydłowego wchodzi:

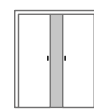

- 1 Skrzydło wg cennika modeli
- 2 Elementy ościeżnicy z uszczelkami\* + 1200 zł
- 3 Kasety systemu GIPS-KARTON + 2800 zł
- 4 Akcesoria str. 78

- Synchronizator otwarcia drzwi 2-dzielnych + 400 zł
- Spowalniacz zamykania drzwi (1-dz./2-dz.) + 260 / 520 zł

# SYSTEMY DRZWI PRZESUWNYCH

## POSZERZENIA DO SYSTEMU PRZESUWNEGO WEWNĄTRZCIENNEGO

### System kasety ECLISSE PLUS 100 mm

\* pióra opaski regulacyjnej do indywidualnego docięcia pod grubość ściany

Standard

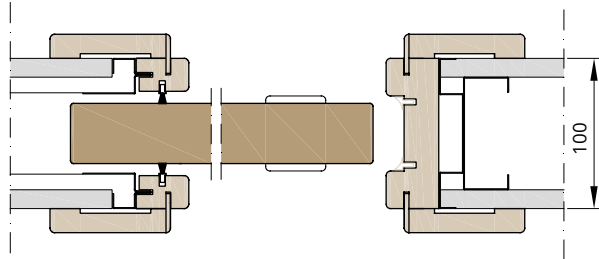

Zakres regulacji		
Symbol	Grubość muru (mm)	Netto (PLN)
A	100	—

Poszerzenie dwustronne

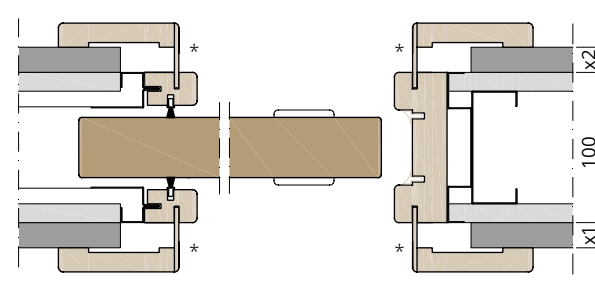

Zakres regulacji				Netto (PLN)
Strona (x1)		Strona (x2)		
Symbol (mm)	Symbol (mm)	Symbol (mm)	Symbol (mm)	
B	0-30	B	0-30	140

Poszerzenie jednostronne

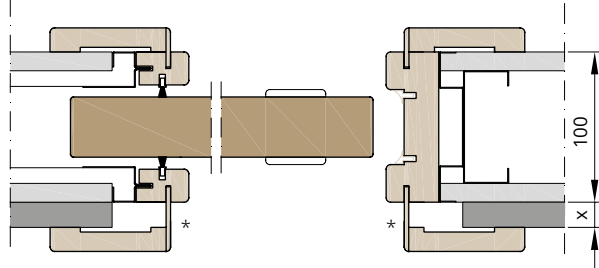

Zakres regulacji		
Symbol	x (mm)	Netto (PLN)
B	0-30	70

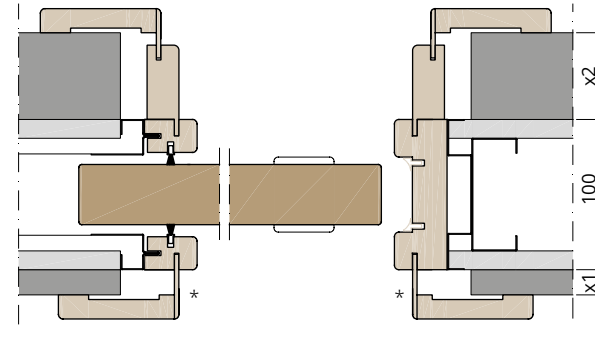

Zakres regulacji				Netto (PLN)
Strona (x1)		Strona (x2)		
Symbol (mm)	Symbol (mm)	Symbol (mm)	Symbol (mm)	
B	0-30	C	30-40	360
B	0-30	D	40-60	
B	0-30	E	60-80	
B	0-30	F	80-100	

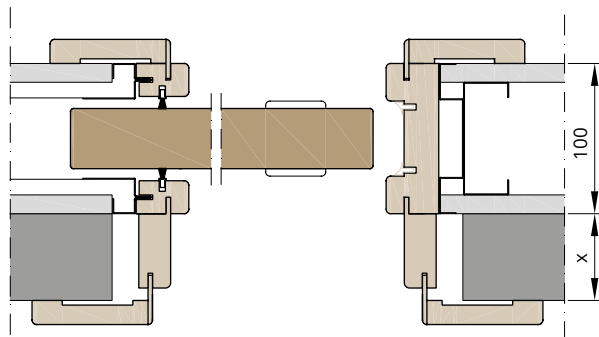

Zakres regulacji		
Symbol	x (mm)	Netto (PLN)
C	30-40	220
D	40-60	
E	60-80	
F	80-100	

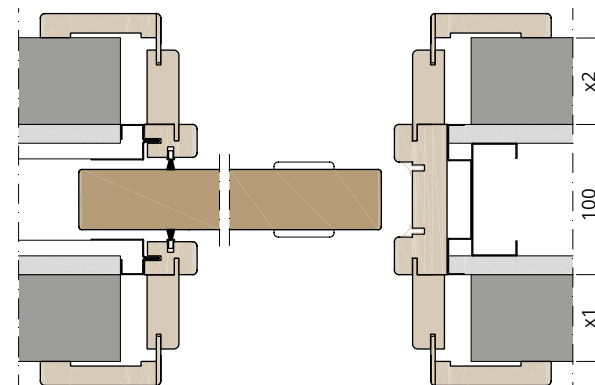

Zakres regulacji				Netto (PLN)
Strona (x1)		Strona (x2)		
Symbol (mm)	Symbol (mm)	Symbol (mm)	Symbol (mm)	
C	30-40	C	30-40	440
C	30-40	D	40-60	
C	30-40	E	60-80	
C	30-40	F	80-100	
D	40-60	D	40-60	
D	40-60	E	60-80	
D	40-60	F	80-100	
E	60-80	E	60-80	
E	60-80	F	80-100	
E	60-80	F	80-100	
F	80-100	F	80-100	

# SYSTEMY DRZWI PRZESUWNYCH KLASYCZNYCH

drzwi przesuwne

## DANE TECHNICZNE SYSTEMU WEWNĄTRZŚCIENNEGO

### System kasety ECLISSE PLUS "100"

1 - dzielny

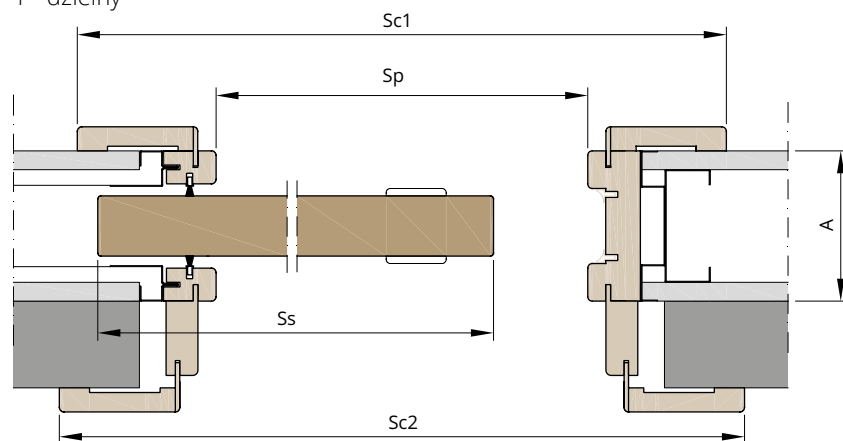

2 - dzielny

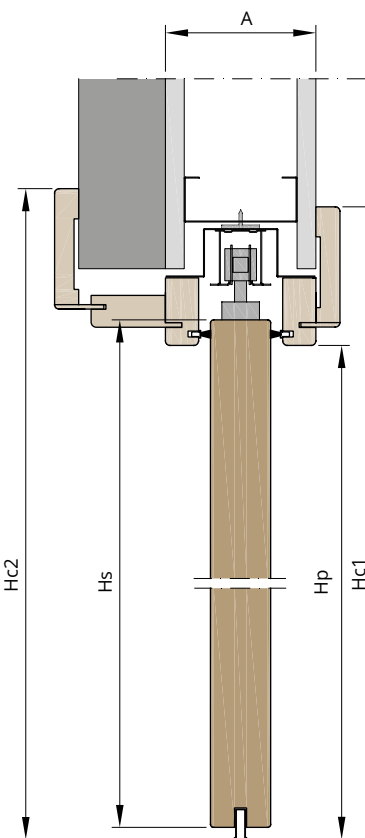
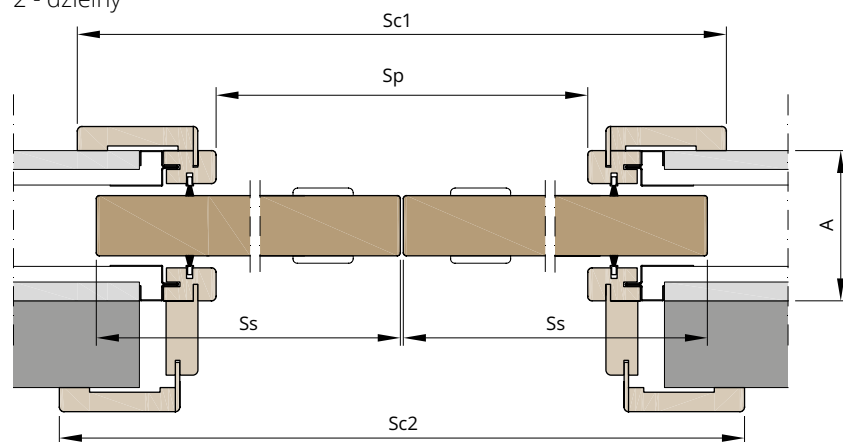

Szerokość drzwi 1-dzielnych	Ss	Hs	Sp	Hp	Sc1	Sc2	Hc1	Hc2
„60”	644	2030	610	2020	786	810	2120	2132
„70”	744		710		886	910		
„80”	844		810		986	1010		
„90”	944		910		1086	1110		
„100”	1044		1010		1186	1210		

Szerokość drzwi 2-dzielnych	Ss	Ss	Hs	Sp	Hp	Sc1	Sc2	Hc1	Hc2
„120”	644	644	2030	1240	2020	1395	1420	2120	2132
„140”	744	744		1440		1595	1620		
„160”	844	844		1640		1795	1820		
„180”	944	944		1840		1995	2020		

Legenda:

- Ss** Szerokość skrzydła w mm
- Hs** Wysokość skrzydła w mm
- Sp** Szerokość światła przejścia elementów ościeżnicy w mm
- Hp** Wysokość światła przejścia elementów ościeżnicy w mm
- Sc1** Szerokość całkowita (z opaskami) elementów ościeżnicy w mm
- Hc1** Wysokość całkowita (z opaskami) elementów ościeżnicy w mm
- Sc2** Szerokość całkowita (z opaskami i panelem) elementów ościeżnicy w mm
- Hc2** Wysokość całkowita (z opaskami i panelem) elementów ościeżnicy w mm



# ZANIM KUPISZ DRZWI

**SYSTEM ROZWIERANY** – klasyczny system otwierania drzwi, w którym to skrzydło drzwiowe osadzone jest w ościeżnicy za pomocą zawias. System ten wymaga prawidłowego określenia kierunku otwierania lub też w przypadku zastosowania szkła z wzorem piaskowanym (wykonanym tylko na jednej stronie szkła) dodatkowego określenia strony piaskowania wewnętrznej lub zewnętrznej

## Określenie kierunku otwierania drzwi

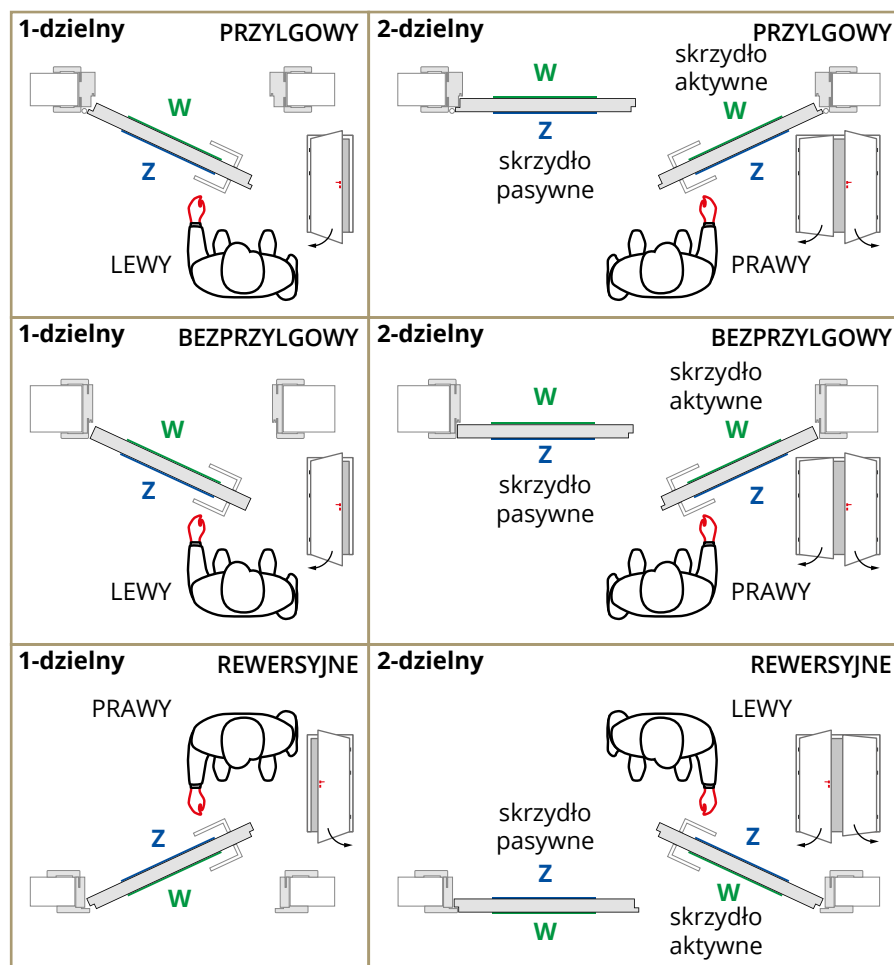

Określenie strony aplikacji na szkło **W - strona WEWNĘTRZNA** **Z - strona ZEWNĘTRZNA**

**SYSTEM PRZESUWNY** – system bez zawiasów, dedykowany w miejscach z ograniczonym zagospodarowaniem strefy użytkowej. Otwarcie drzwi odbywa się poprzez przesunięcie skrzydła drzwiowego wzdłuż ściany. System nie wymaga określenia kierunku otwierania.

**Naścienny** – w systemie tym skrzydło drzwiowe przesuwają się po ścianie, przez co montaż systemu nie wymaga większego nakładu prac przygotowawczych i wkładu finansowego (str. 48)

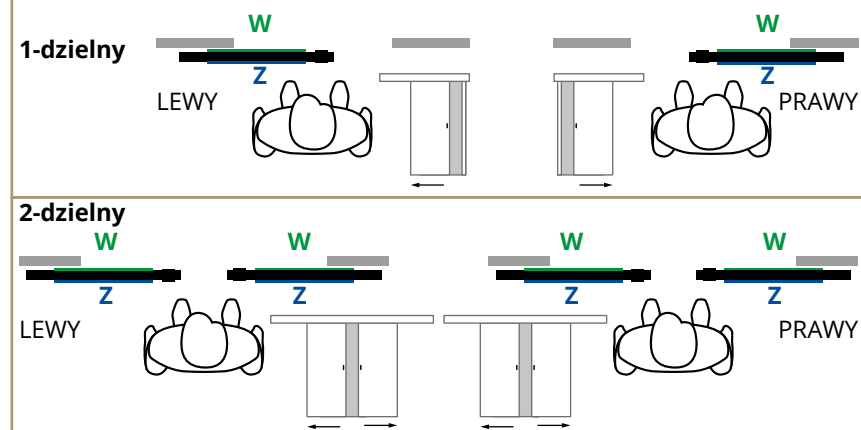

**Wewnątrzęcienny** – skrzydło drzwiowe przesuwają się wewnątrz przygotowanej przednio konstrukcji nośnej ściany z karton gipsu lub tynkowanej (str. 50).

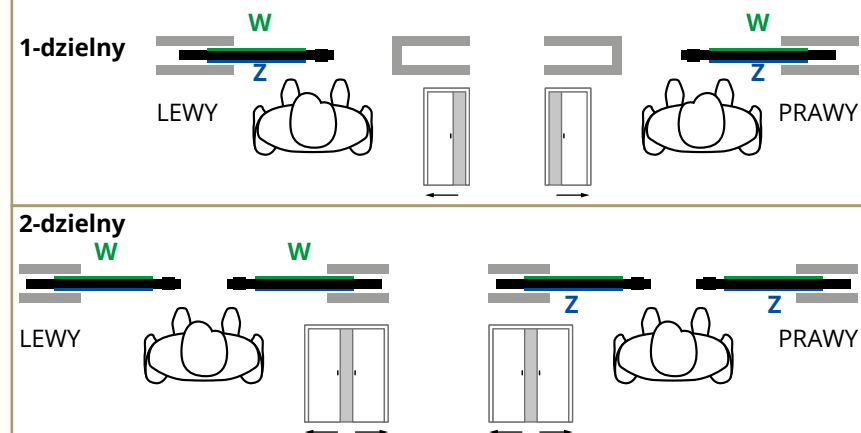

# SYSTEMY DRZWI PRZESUWNYCH LOFTOWYCH

drzwi przesuwne

## Glass

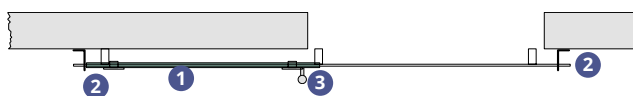

**W skład zestawu wchodzi:**

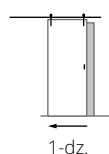

- 1 Skrzydło
- 2 System (1-dz.) z samodomykaczami (zamknięcia i otwarcia) - 2 szt.
- 3 Akcesoria

wg cennika modeli  
+ 1200 zł  
str. 78

System Loft Glass przeznaczony wyłącznie dla linii Glass do drzwi jednodzielnych (1-dz.).

## Wood

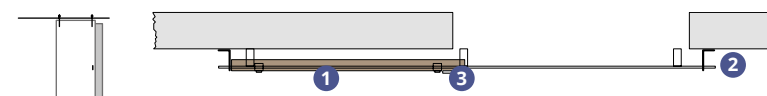

**W skład zestawu wchodzi:**

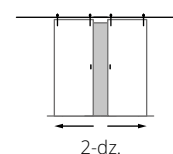

- 1 Skrzydło
- 2 System (1-dz./2-dz.) z samodomykaczem - 1 szt.
- 3 Akcesoria

wg cennika modeli  
+ 800/1600 zł  
str. 78

System Loft Wood występuje do drzwi jednodzielnych (1-dz.) oraz dwudzielnych (2-dz.).

# SYSTEMY LOFTOWE

## Glass czarny

Zamknięte

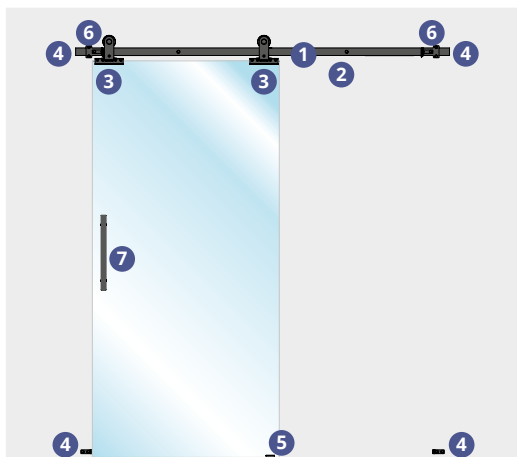

### Budowa systemu

- 1 Szyna jezdna
- 2 Uchwyty mocujące
- 3 Łapki drzwiowe regulowane
- 4 Odbojniki
- 5 Prowadnik
- 6 Samodomykacze (zamknięcia i otwarcia) - 2 szt.
- 7 Reling (za dopłatą)

Dopłaty:

- Reling Loft Glass czarny + 150 zł



Otwarte

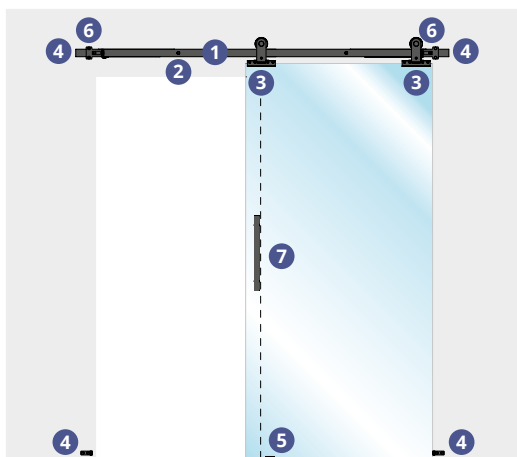

System Loft Gloss

Szerokość skrzydła 1-dzielnego	Ss	So	Hs	Ho
„60”	644	600	2050	1995
„70”	744	700		
„80”	844	800		
„90”	944	900		
„100”	1044	1000		

Legenda:

- Ss Szerokość skrzydła w mm
- Hs Wysokość skrzydła w mm
- So Szerokość otworu w murze w mm
- Ho Wysokość otworu w murze w mm

## Wood czarny

Zamknięte

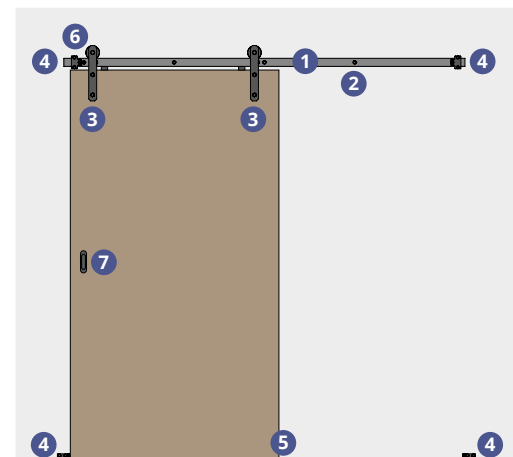

### Budowa systemu

- 1 Szyna jezdna
- 2 Uchwyty mocujące
- 3 Łapki drzwiowe regulowane
- 4 Odbojniki
- 5 Prowadnik
- 6 Samodomykacz - 1 szt.
- 7 Pochwyty (za dopłatą)

Dopłaty:

- Komplet pochwytyw zaokrąglonych + 120 zł
- Komplet pochwytyw prostokątnych + 120 zł
- Pochwyty Loft Wood czarny + 150 zł
- Samodomykacz otwarcia + 150 zł



Otwarte

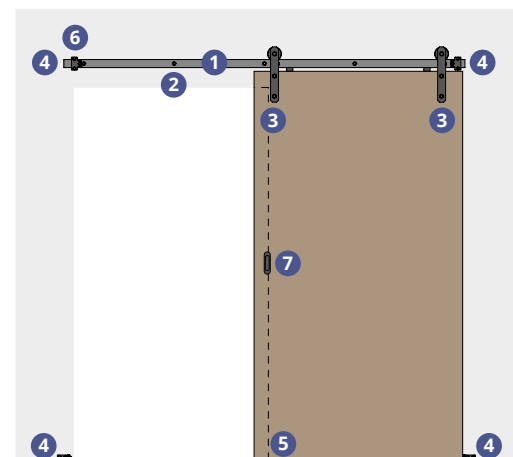

System Loft Wood

Szerokość skrzydła 1-dzielnego	Ss	So	Hs	Ho
„60”	644	600	2030	1960
„70”	744	700		
„80”	844	800		
„90”	944	900		
„100”	1044	1000		

Szerokość skrzydła 2-dzielnego	Ss-A	Ss-P	So	Hs	Ho
„120”	644	644	1245	2030	1960
„140”	744	744	1425		
„160”	844	844	1625		
„180”	944	944	1825		

# SYSTEM UKRYTY DISCREET

Do wewnątrz

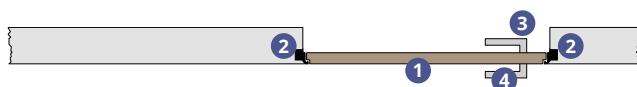

**W skład zestawu wchodzi:**

- 1 Skrzydło kąta rozwarcia **90°** wg cennika modeli
- 2 Ościeżnica aluminiowa (1-dz.) z uszczelką: białą, szarą lub czarną + 1300 zł
- 3 Zamek magnetyczny w standardzie
- 4 Akcesoria str. 78

Na zewnątrz

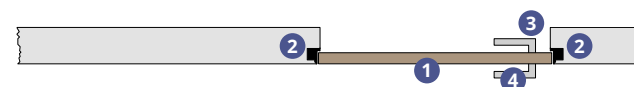

**W skład zestawu wchodzi:**

- 1 Skrzydło kąta rozwarcia **180°** wg cennika modeli
- 2 Ościeżnica aluminiowa (1-dz.) z uszczelką: białą, szarą lub czarną + 1300 zł
- 3 Zamek magnetyczny w standardzie
- 4 Akcesoria str. 78

# SYSTEM UKRYTY DISCREET

## Do wewnątrz

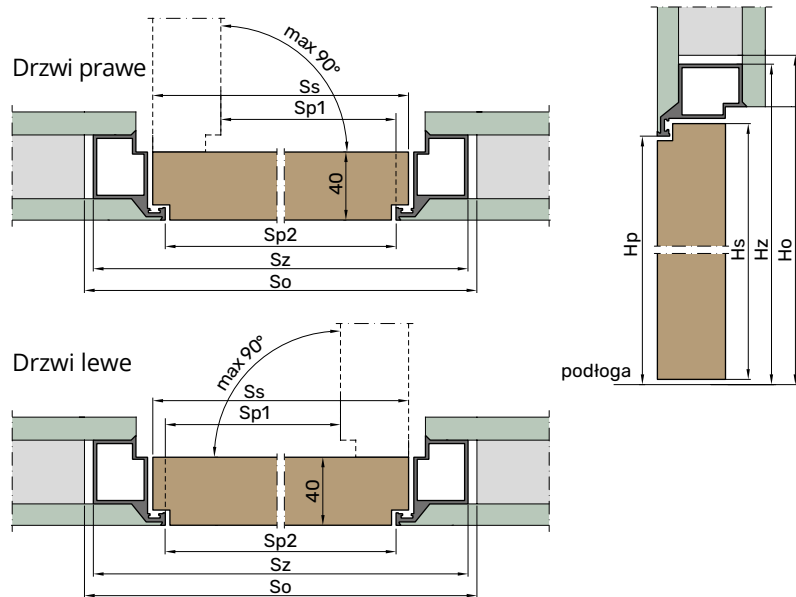

## Na zewnątrz

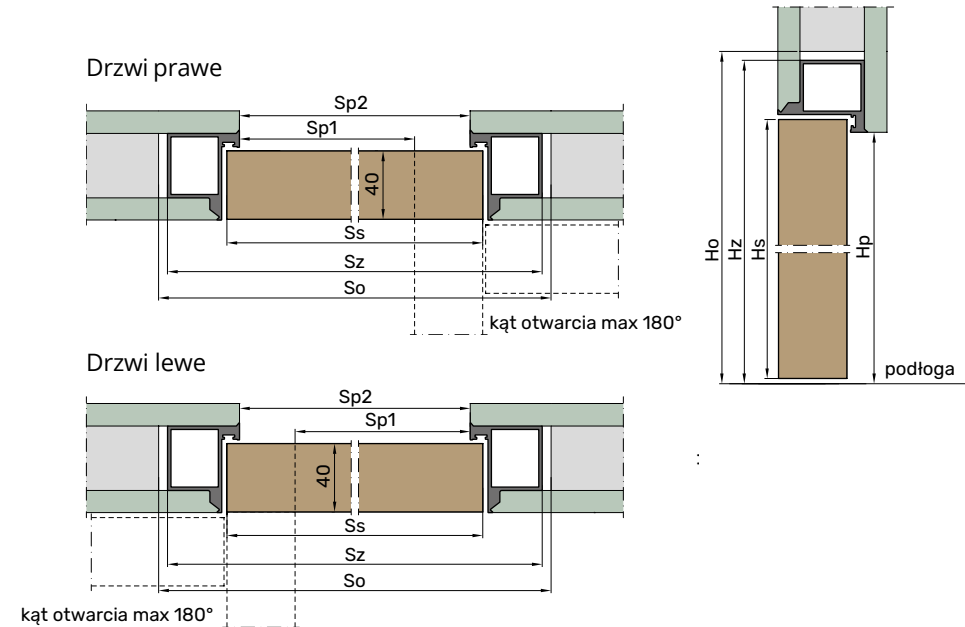

System Discreet otwieranie do WEWNĄTRZ

Szerokość skrzydła 1-dzielnego	Ss	Sp1	Sp2	Sz	So	Hs	Hp	Hz	Ho
„60”	620	573	606	690	700	2027	2027	2069	2076
„70”	720	673	706	790	800				
„80”	820	773	806	890	900				
„90”	920	873	906	990	1000				
„100”	1020	973	1006	1090	1100				

System Discreet otwieranie do ZEWNĄTRZ

Szerokość skrzydła 1-dzielnego	Ss	Sp1	Sp2	Sz	So	Hs	Hp	Hz	Ho
„60”	620	573	606	690	700	2017	2017	2059	2066
„70”	720	673	706	790	800				
„80”	820	773	806	890	900				
„90”	920	873	906	990	1000				
„100”	1020	973	1006	1090	1100				

**Legenda:**

- Ss Szerokość skrzydła w mm
- Sp1 Szerokość światła przejścia w mm
- Sp2 Szerokość światła przejścia ościeżnicy w mm
- Sz Szerokość zewnętrzna ościeżnicy w mm
- So Szerokość otworu montażowego ościeżnicy w mm
- Hs Wysokość skrzydła w mm
- Hp Wysokość światła przejścia ościeżnicy w mm
- Hz Wysokość zewnętrzna ościeżnicy w mm
- Ho Wysokość otworu montażowego ościeżnicy w mm

Ościeżnica aluminiowa DISCREET posiada w standardzie środek gruntujący do samodzielnego naniesienia, który to umożliwia dalsze malowanie farbami ściennymi.

**Dopłaty:**

- Dodatkowy zawias ukryty 3D w kolorze szarym (standard) dla szer. „60-90” +140 zł
- Zawias ukryty 3D w kolorze czarnym lub białym (za 1 szt.) +10 zł

# OŚCIEŻNICA REGULOWANA

ościeżnice wewnętrzne

**OŚCIEŻNICA REGULOWANA** – najczęściej stosowana ościeżnica w drzwiach wewnętrznych. Dzięki zastosowaniu obustronnych opasek maskujących wraz z możliwością regulacji pozwala na montaż na każdego rodzaju ścianie w grubościach od 75 do 500 mm. Szerokość standardowa opaski maskującej wynosi 80 mm, natomiast oferujemy wersję z poszerzoną opaską górną na 120 mm w celu umożliwienia montażu ościeżnicy w wyższych otworach budowlanych.

Zakres regulacji		Netto (PLN)	
Symbol	Grubość muru (mm) *	Ościeżnica PRZYLGOWA	Ościeżnica BEZPRZYLGOWA
A	75-85	540	790
B	85-100	550	800
C	100-120	560	810
D	120-140	570	820
E	140-160	580	830
F	160-180	590	840
G	180-200	600	850
H	200-220	610	860
I	220-240	620	870
J	240-260	630	880
K	260-280	640	890
L	280-300	650	900
M	300-320	730	980
N	320-340	740	990
O	340-360	750	1000
P	360-380	760	1010
R	380-400	770	1020
S	400-420	780	1030
T	420-440	790	1040
U	440-460	800	1050
V	460-480	810	1060
W	480-500	820	1070

\* Zastosowanie w ościeżnicy Pakietów ozdobnych PRESTIGE lub RETRO (str. 76) zmniejsza zakres regulacji o 5 mm. Wówczas należy zastosować opaskę regulacyjną z dłuższym piórem 42 mm!

## Dopłaty:

- Szerokość „100” wersja przylgowa / bezprzylgowa + 80 zł / 200 zł
- Dodatkowy zawias ukryty 3D dla szer. „60-90” + 140 zł
- Zawias ukryty 3D w kolorze czarnym lub białym (za 1 szt.) + 10 zł
- Zawias ukryty 3D w kolorze złotym (za 1 szt.) + 30 zł
- Ościeżnica regulowana wilgocioodporna (zakres A-L / M-W) + 200 zł / 300 zł
- Wersja DELUX (górna opaska 120 mm) - kpl. na dwie strony (1-dz. / 2-dz.) + 100 zł / 200 zł
- Wersja dwudzielna przylgowa/GLASS + 140 zł
- Wersja dwudzielna bezprzylgowa + 450 zł
- Wersja dwukolor + 120 zł
- Skrócenie ościeżnicy (-2 cm, -4 cm, -6 cm) + 30 zł

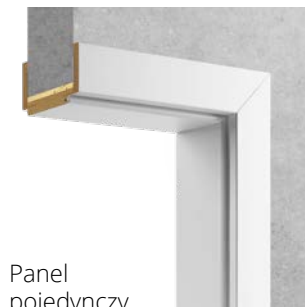

Panel pojedynczy



Panel podwójny

## Sposoby połączenia opasek

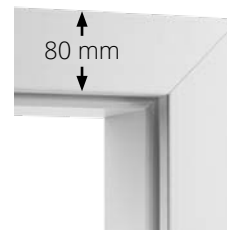

STANDARD  
Typ A - 45°

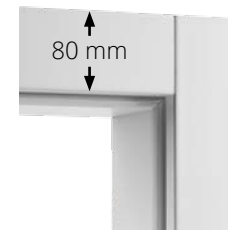

STANDARD  
Typ B - 90°

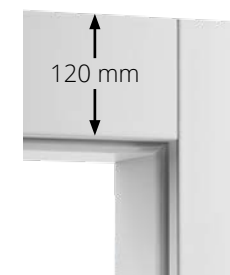

WERSJA DELUX  
Typ B - 90°

## Rodzaje zawiasów

### WERSJA PRZYLGOWA

Zawias dwuczopowy

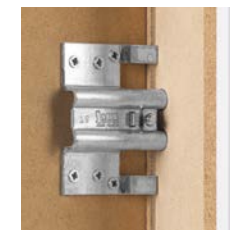
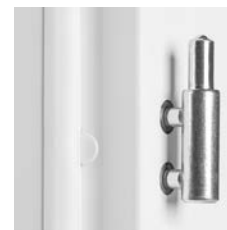

Ilość sztuk:

- 3 szt. dla wszystkich szerokości drzwi

Stalowa kieszeń mocująca zawias. Zawiera ząbkowany zacisk eliminujący odkształcenie się zawiasów podczas użytkowania drzwi. Występuje tylko w ościeżnicy regulowanej.

### WERSJA BEZPRZYLGOWA

Zawias ukryty 3D

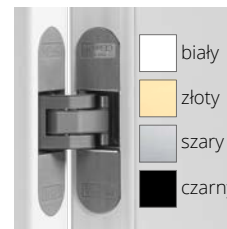

Zawias ukryty 3D z osłonkami szarymi w standardzie. Wersja czarna biała lub złota zawiasu za dopłatą.

Ilość sztuk:

- 2 szt. dla szer. „60”-„90”
- 3 szt. dla szer. „100”

**Dla wersji bezprzylgowej zamek magnetyczny w standardzie**

# OŚCIEŻNICE

## REGULOWANA PRZYLGOWA

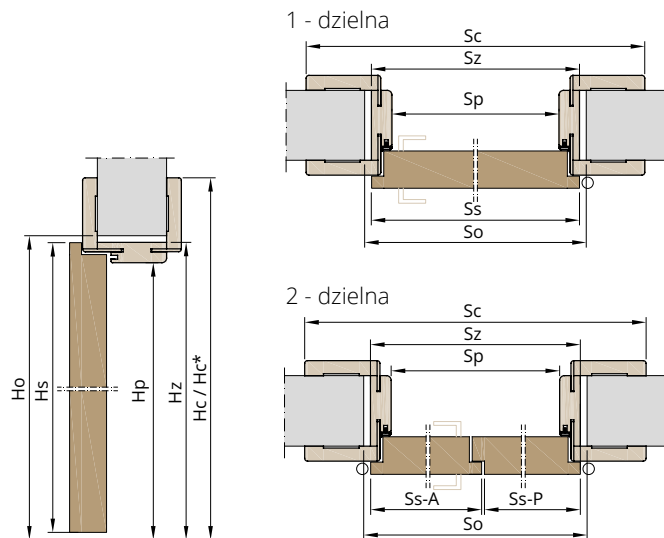

Szerokość drzwi 1-dzielnych	Ss	Hs	Sp	Hp	Sz	Hz	So	Ho	Sc	Hc / Hc*
„60”	644	2030	602	2016	646	2038	680	2055	786	2108 / 2148*
„70”	744		702		746		780		886	
„80”	844		802		846		880		986	
„90”	944		902		946		980		1086	
„100”	1044		1002		1046		1080		1186	

Szerokość drzwi 2-dzielnych	Ss-A	Ss-P	Hs	Sp	Hp	Sz	Hz	So	Ho	Sc	Hc
„120”	644	631	2030	1236	2016	1280	2038	1320	2055	1420	2108 / 2148*
„130”	744	631		1336		1380		1420		1520	
„140”	744	731		1436		1480		1520		1620	
	844	631		1436		1480		1520		1620	
„150”	844	731		1536		1580		1620		1720	
	944	631	1536	1580	1620	1720					
„160”	944	731	1636	1680	1720	1820					
	844	831	1636	1680	1720	1820					
„170”	944	831	1736	1780	1820	1920					
„180”	944	931	1836	1880	1920	2020					

## REGULOWANA BEZPRZYLGOWA

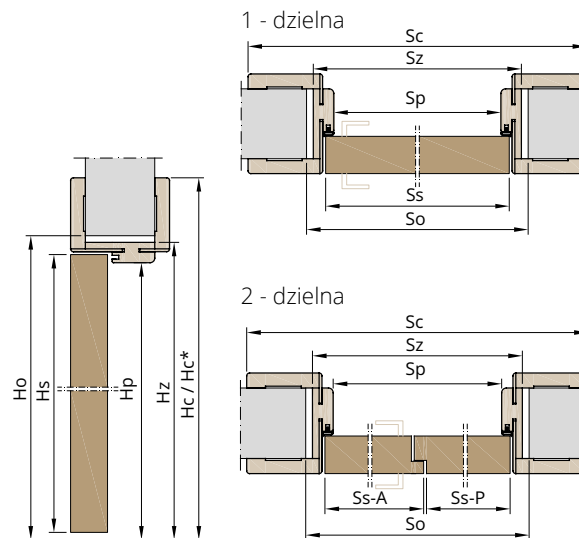

Ss	Hs	Sp	Hp	Sz	Hz	So	Ho	Sc	Hc / Hc*
620	2017	602	2016	646	2038	680	2055	786	2108 / 2148*
720		702		746		780		886	
820		802		846		880		986	
920		902		946		980		1086	
1020		1002		1046		1080		1186	

Ss-A	Ss-P	Hs	Sp	Hp	Sz	Hz	So	Ho	Sc	Hc
632	620	2017	1236	2016	1280	2038	1320	2055	1420	2108 / 2148*
732	620		1336		1380		1420		1520	
732	720		1436		1480		1520		1620	
832	620		1436		1480		1520		1620	
832	720		1536		1580		1620		1720	
932	620	1536	1580	1620	1720					
932	720	1636	1680	1720	1820					
832	820	1636	1680	1720	1820					
932	820	1736	1780	1820	1920					
932	920	1836	1880	1920	2020					

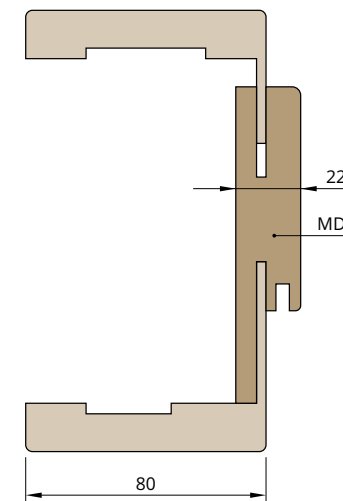

**Legenda:**

- Ss** Szerokość skrzydła w mm
- Ss-A** Szerokość skrzydła Aktywnego w mm (wersja 2-dzielna)
- Ss-P** Szerokość skrzydła Pasywnego w mm (wersja 2-dzielna)
- Hs** Wysokość skrzydła w mm
- Sp** Szerokość światła przejścia ościeżnicy w mm
- Hp** Wysokość światła przejścia ościeżnicy w mm
- Sz** Szerokość zewnętrzna ościeżnicy w mm
- Hz** Wysokość zewnętrzna ościeżnicy w mm
- So** Szerokość otworu montażowego ościeżnicy w mm
- Ho** Wysokość otworu montażowego ościeżnicy w mm
- Sc** Szerokość całkowita (z opaskami) ościeżnicy w mm
- Hc** Wysokość całkowita (z opaskami) ościeżnicy w mm
- Hc\*** Wysokość całkowita (z opaską DELUX) ościeżnicy w mm

# OŚCIEŻNICA REWERSYJNA I STAŁA

ościeżnice wewnętrzne

**OŚCIEŻNICA REGULOWANA REWERSYJNA** – w swojej budowie ościeżnica bardzo zbliżona do ościeżnicy bezprzylgowej. Różnic polega na stronie licowania, która tak jak nazwa wskazuje jest rewersyjna względem ościeżnicy bezprzylgowej. Jeżeli chcemy uzyskać w korytarzu efekt zlicowania drzwi ze ścianą, a jednocześnie chcemy je otwierać do środka pokoju, aby kogoś nie uderzyć wychodząc to ościeżnica rewersyjna będzie idealnym rozwiązaniem.

Zakres regulacji		Netto (PLN)
Symbol	Grubość muru (mm) *	Ościeżnica REWERSYJNA
A	75-85	1140
B	85-100	1150
C	100-120	1160
D	120-140	1170
E	140-160	1180
F	160-180	1190
G	180-200	1200
H	200-220	1210
I	220-240	1220
J	240-260	1230
K	260-280	1240
L	280-300	1250

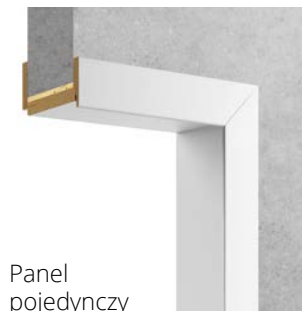

M	300-320	1330
N	320-340	1340
O	340-360	1350
P	360-380	1360
R	380-400	1370
S	400-420	1380
T	420-440	1390
U	440-460	1400
V	460-480	1410
W	480-500	1420

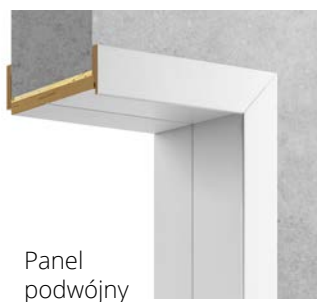

\* Zastosowanie w ościeżnicy Pakietów ozdobnych PRESTIGE lub RETRO (str. 76) zmniejsza zakres regulacji o 5 mm. Wówczas należy zastosować opaskę regulacyjną z dłuższym piórem 42 mm!

**OŚCIEŻNICA STAŁA** – ekonomiczna wersja ościeżnicy do drzwi wewnętrznych. Możliwość montażu również na każdego rodzaju i grubości ściany z dodatkowymi opaskami maskującymi lub ćwierćwałkiem.

zakres regulacji		Netto (PLN)	
Symbol	Grubość muru (mm)	Ościeżnica PRZYLGOWA	Ościeżnica BEZPRZYLGOWA
A	45x90	360	610



## Sposoby połączenia opasek ościeżnicy rewersyjnej

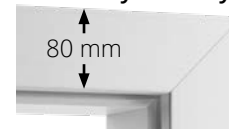

STANDARD  
Typ A - 45°



STANDARD  
Typ B - 90°

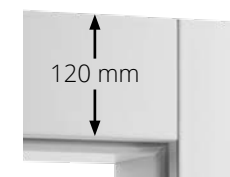

WERSJA DELUX  
Typ B - 90°

## Rodzaje zawiasów

OŚCIEŻNICA REWERSYJNA  
Zawias UKRYTY 3D

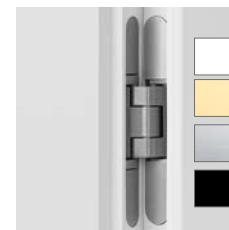

OŚCIEŻNICA STAŁA  
Zawias dwuczopowy



Zawias UKRYTY 3D



Dla wersji regulowanej rewersyjnej zamek magnetyczny w standardzie

WERSJA PRZYLGOWA

WERSJA BEZPRZYLGOWA

## Dopłaty do ościeżnicy rewersyjnej:

- Szerokość „100” + 280 zł
- Dodatkowy zawias ukryty 3D dla szer. „60-90” + 200 zł
- Zawias ukryty 3D rewersyjny w kolorze czarnym lub białym (za 1 szt.) + 10 zł
- Zawias ukryty 3D rewersyjny w kolorze złotym (za 1 szt.) + 140 zł
- Ościeżnica wilgocioodporna (zakres A-L) + 200 zł
- Ościeżnica wilgocioodporna (zakres M-W) + 300 zł
- Wersja DELUX - kpl. na dwie strony + 190 zł
- Połączenie Typ B - 90° + 100 zł
- Wersja dwudzielna + 800 zł
- Wersja dwukolor + 120 zł
- Skrócenie ościeżnicy (-2 cm, -4 cm, -6 cm) + 30 zł

## Dopłaty do ościeżnicy stałej:

- Szerokość „100” wersja przylgowa / bezprzylgowa + 80 zł / 200 zł
- Dodatkowy zawias ukryty 3D dla szer. „60-90” + 140 zł
- Zawias ukryty 3D w kolorze czarnym lub białym (za 1 szt.) + 10 zł
- Zawias ukryty 3D w kolorze złotym (za 1 szt.) + 30 zł
- Skrócenie ościeżnicy (-2 cm, -4 cm, -6 cm) + 30 zł



# OŚCIEŻNICE

## REGULOWANA REWERSYJNA

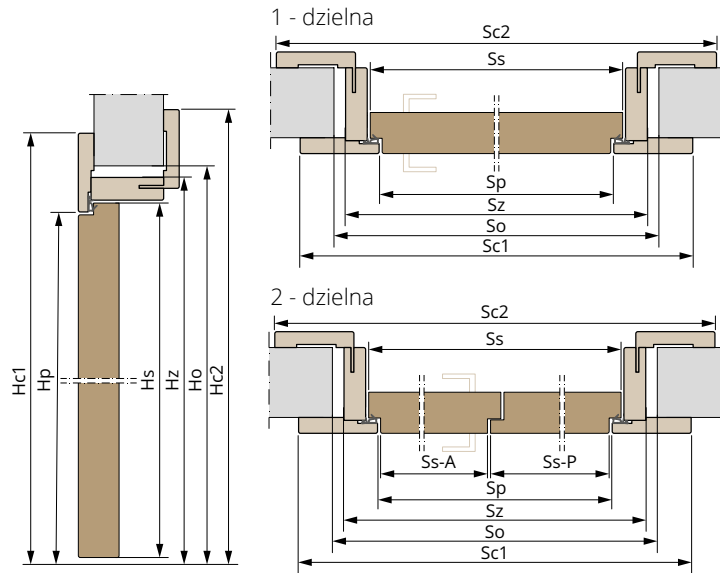

Szerokość drzwi 1-dzielnych	Ss	Hs	Sp	Hp	Sz	Hz	So	Ho	Sc1	Sc2	Hc1 / Hc1*	Hc2 / Hc2*
„60”	644	2030	624	694	2063	730	930	2080	784	834	2108	2133
„70”	744		724	794					884	934		
„80”	844		824	894					984	1034		
„90”	944		924	994					1084	1134		
„100”	1044		1024	1094					1184	1234		

Szerokość drzwi 2-dzielnych	Ss-A	Ss-P	Hs	Sp	Hp	Sz	Hz	So	Ho	Sc1	Sc2	Hc1 / Hc1*	Hc2 / Hc2*	
„120”	618	631	2030	1258	2028	1328	1428	1460	2080	1418	1468	2108	2133	
„130”	718	731		1358		1428				1518	1568			
„140”	718	731		1458		1528				1560	1618			1668
	818	831		1458		1528				1560	1618			1668
„150”	818	831		1558		1628				1660	1718			1768
	918	931	1558	1628	1660	1718	1768							
„160”	918	931	1658	1728	1760	1818	1868							
	818	831	1658	1728	1760	1818	1868							
„170”	918	931	1758	1828	1860	1918	1968							
„180”	918	931	1858	1928	1960	2018	2068							

## STAŁA PRZYLGOWA

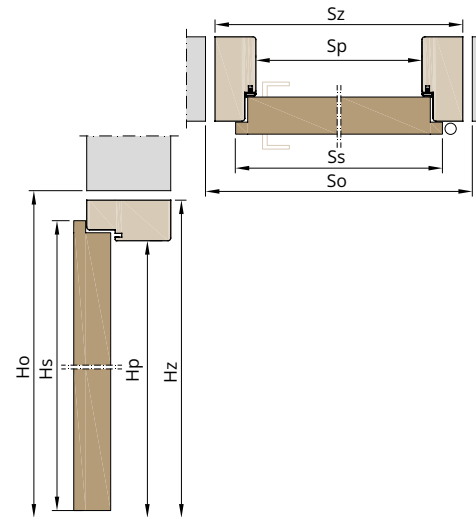

Ss	Hs	Sp	Hp	Sz	Hz	So	Ho
644	2030	602	2016	692	2061	720	2080
744		702		792		820	
844		802		892		920	
944		902		992		1020	
1044		1002		1092		1120	

## STAŁA BEZPRZYLGOWA

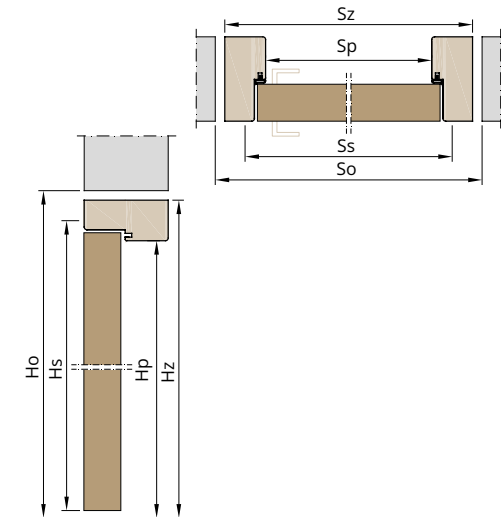

Ss	Hs	Sp	Hp	Sz	Hz	So	Ho
620	2017	602	2016	692	2061	720	2080
720		702		792		820	
820		802		892		920	
920		902		992		1020	
1020		1002		1092		1120	

### Legenda:

- Ss** Szer. skrzydła
- Ss-A** Sze. skrzydła Aktywnego (2-dzielna)
- Ss-P** Szer. skrzydła Pasywnego (2-dzielna)
- Hs** Wys. skrzydła
- Sp** Sze. światła przejścia ościeżnicy
- Hp** Wys. światła przejścia ościeżnicy
- Sz** Szer. zewnętrzna ościeżnicy
- Hz** Wys. zewnętrzna ościeżnicy
- So** Szer. otworu montażowego ościeżnicy
- Ho** Wys. otworu montażowego ościeżnic
- Sc** Szer. całkowita ośc. REGUL. (z opaskami STANDARD)
- Sc1** Szer. całkowita ośc. REWERS. (od opaski Stałej)
- Sc2** Szer. całkowita ośc. REWERS. (od opaski Regulowanej)
- Hc** Wys. całkowita ośc. REGUL. (z opaskami STANDARD)
- Hc\*** Wys. całkowita ośc. REGUL. (z opaskami DELUX)
- Hc1** Wys. całkowita ośc. RWERS. (od opaski Stałej, STANDARD)
- Hc1\*** Wys. całkowita ośc. RWERS. (od opaski Stałej, DELUX)
- Hc2** Wys. całkowita ośc. RWERS. (od opaski Regulowanej, STANDARD)
- Hc2\*** Wys. całkowita ośc. RWERS. (od opaski Regulowanej, DELUX)

# NAŚWIETLA

ościeżnice wewnętrzne

**Naświetle FIX** – rodzaj doświetla stosowany zarówno w naświetlach bocznych jak i górnych. Jest to zestaw ościeżnicy regulowanej, wytrzymałego słupka stałego w konstrukcji ramy uzupełnionej szkłem. Opcja dostępna dla każdego rodzaju skrzydła drzwiowego w wersji przylgowej i bezprzylgowej.

## Sposoby połączenia opasek w ościeżnicy naświetli

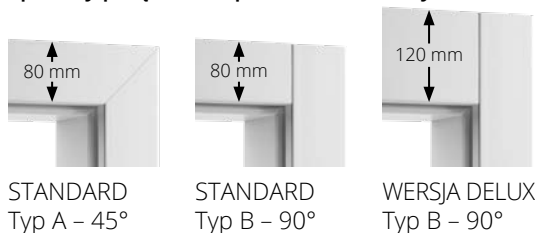

przykład ze szkłem bezpiecznym 33.1 mlecznym z aplikacją SZPROS

Zestaw FIX 01

## Rzut górny

Naświetle BOCZNE jednostronne FIX 01, 05 przylgowe

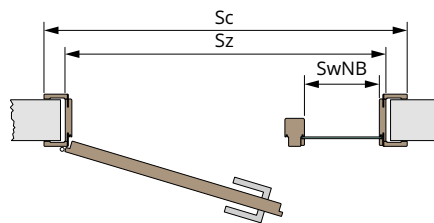

## Rzut górny

Naświetle BOCZNE dwustronne FIX 01, 05 przylgowe

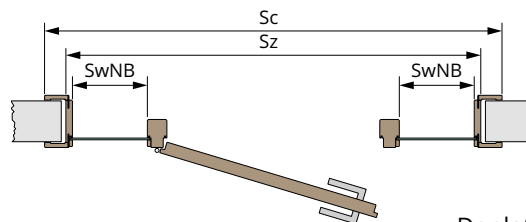

## Rzut boczny

Naświetle GÓRNE FIX 03, 04, 05, 06

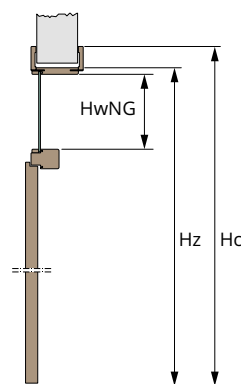

Symbol	Zakres regulacji Grubość muru (mm)	Typ naświetla					
		FIX 01	FIX 02	FIX 03	FIX 04	FIX 05	FIX 06
A	75-85	1940	3040	1740	2040	3340	4640
B	85-100	1950	3050	1750	2050	3350	4650
C	100-120	1960	3060	1760	2060	3360	4660
D	120-140	1970	3070	1770	2070	3370	4670
E	140-160	1980	3080	1780	2080	3380	4680
F	160-180	1990	3090	1790	2090	3390	4690
G	180-200	2000	3100	1800	2100	3400	4700
H	200-220	2010	3110	1810	2110	3410	4710
I	220-240	2020	3120	1820	2120	3420	4720
J	240-260	2030	3130	1830	2130	3430	4730
K	260-280	2040	3140	1840	2140	3440	4740
L	280-300	2050	3150	1850	2150	3450	4750

M	300-320	2130	3230	1930	2230	3530	4830
N	320-340	2140	3240	1940	2240	3540	4840
O	340-360	2150	3250	1950	2250	3550	4850
P	360-380	2160	3260	1960	2260	3560	4860
R	380-400	2170	3270	1970	2270	3570	4870
S	400-420	2180	3280	1980	2280	3580	4880
T	420-440	2190	3290	1990	2290	3590	4890
U	440-460	2200	3300	2000	2300	3600	4900
V	460-480	2210	3310	2010	2310	3610	4910
W	480-500	2220	3320	2020	2320	3620	4920

Dopłaty:

wersja bezprzylgowa	250	250	250	250	250	250
szkło 6 mm mleczne / bezbarwne	standard	standard	standard	standard	standard	standard
szkło 6 mm grafit dymiony / czarne / decormat	180	360	120	240	360	600
szkło 8 mm grafit dymiony, decormat styl / glass	320	650	220	440	650	1100
szkło z aplikacją jednostronną dla całego zestawu FIX	220	440	220	220	440	660
szkło z aplikacją dwustronną dla całego zestawu FIX	440	880	440	440	880	1320
wersja dwukolor	200	300	200	200	300	400

- Szerokość „100” wersja przylgowa / bezprzylgowa + 80 zł / 200 zł
- Dodatkowy zawias ukryty 3D dla szer. „60-90” + 140 zł
- Zawias ukryty 3D w kolorze czarnym / białym (za 1 szt.) + 10 zł
- Zawias ukryty 3D w kolorze złotym (za 1 szt.) + 30 zł
- Wersja DELUX (górna opaska 120 mm) - kpl. na dwie strony + 100 zł
- Wersja dwudzielna przylgowa/GLASS (FIX 04) + 120 zł
- Wersja dwudzielna bezprzylgowa (FIX 04) + 450 zł
- Wersja dwukolor + 220 zł

# NAŚWIETLA

Wariant położenia naświetla oraz kierunek skrzydła określamy od strony zewnętrznej drzwi (od zawias).

FIX 01				FIX 02				FIX 03				FIX 04				FIX 05					FIX 06								
A		B		A		B		A		B		A		B		A		B		A		B							
SwNB	Sz	HwNB	Hz	SwNB	Sz	HwNB	Hz	SwNG	Sz	HwNG	Hz	SwNG	Sz	HwNG	Hz	SwNB	Sz	HwNB	HwNG	Hz	SwNB	Sz	HwNB	HwNG	Hz				
200	1110			200	1374											200	1110					200	1374			200	1110		
250	1160			250	1474											250	1160					250	1474			250	1160		
300	1210			300	1574											300	1210					300	1574			300	1210		
350	1260			350	1674											350	1260					350	1674			350	1260		
400	1310			400	1774				802	986						400	1310					400	1774			400	1310		
450	1360			450	1874											450	1360					450	1874			450	1360		
500	1410			500	1974											500	1410					500	1974			500	1410		
550	1460			-	-											550	1460					-	-			550	1460		
600	1510			-	-											600	1510					-	-			600	1510		
200	1210			200	1474					148	2250	wg. tabeli (Sz) ze strony 71	wg. tabeli (Sp) ze strony 71	148	2250	200	1210					200	1474			200	1210		
250	1260			250	1574					198	2300			198	2300	250	1260			148	2250	250	1574			250	1260		
300	1310	1792	2038	300	1674				902	1086				248	2350	300	1310			198	2300	300	1674			300	1310		
350	1360			350	1774									298	2400	350	1360			248	2350	350	1774			350	1360		
400	1410			400	1874									348	2450	400	1410	1792		298	2400	400	1874	1792		400	1410		
450	1460			450	1974									398	2500	450	1460			348	2450	450	1974			450	1460		
500	1510			-	-									448	2550	500	1510			398	2500	-	-			500	1510		
550	1560			-	-									498	2600	550	1560			448	2550	-	-			550	1560		
600	1610			-	-											600	1610			498	2600	-	-			600	1610		
200	1310			200	1574											200	1310					200	1574			200	1310		
250	1360			250	1674											250	1360					250	1674			250	1360		
300	1410			300	1774											300	1410					300	1774			300	1410		
350	1460			350	1874											350	1460					350	1874			350	1460		
400	1510			400	1974				1002	1186						400	1510					400	1974			400	1510		
450	1560			-	-											450	1560					-	-			450	1560		
500	1610			-	-											500	1610					-	-			500	1610		
550	1660			-	-											550	1660					-	-			550	1660		
600	1710			-	-											600	1710					-	-			600	1710		

**A** Położenie naświetla od strony ZAWIAS (FIX 01, 05)

**B** Położenie naświetla od strony ZAMKA (FIX 01, 05)

**P** Kierunek skrzydła PRAWY

**L** Kierunek skrzydła LEWY

**SwNB** Szerokość wewnętrzna naświetla BOCZNEGO

**HwNB** Wysokość wewnętrzna naświetla BOCZNEGO

**SwNG** Szerokość wewnętrzna naświetla GÓRNEGO

**HwNG** Wysokość wewnętrzna naświetla GÓRNEGO

**Sz** Szerokość zewnętrzna zestawu ościeżnicy

**Hz** Wysokość zewnętrzna zestawu ościeżnicy

**Sc** Szerokość całkowita ościeżnicy (z opaskami) w mm = Sz + 140 mm

**Hc** Wysokość całkowita ościeżnicy (z opaskami) w mm = Hz + 70 mm

# ELEMENTY OZDOBNE OŚCIEŻNIC

## PAKIETY OZDOBNE DO OŚCIEŻNIC

**PRESTIGE I** • korona i listwy ozdobne  
(montowane na opaskach standard)



**RETRO I** • korona i listwy ozdobne  
(montowane na opaskach standard)



**PRESTIGE II** • listwy ozdobne  
(montowane na opaskach standard)



**RETRO II** • listwy ozdobne  
(montowane na opaskach standard)



## OPASKI REGULACYJNE

(komplet dociętych opasek regulacyjnych na jedną stronę ościeżnicy)

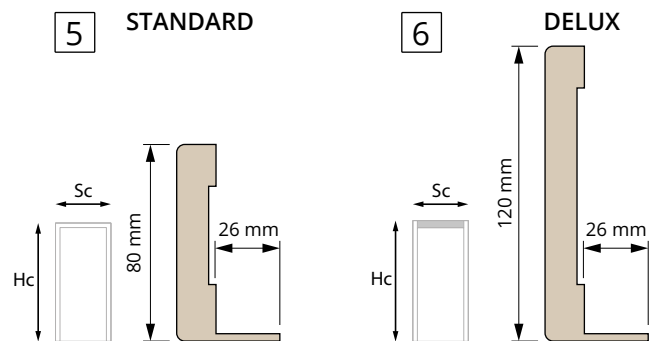

## OPASKI I LISTWY MASKUJĄCE

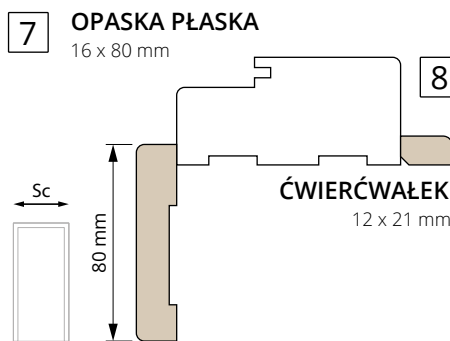

## 9 LISTWY PRZYPODŁOGOWE

z płyty MDF wilgocioodpornej 14 x 80 mm



# ELEMENTY OZDOBNE OŚCIEŻNIC

Tabela wymiarowa ościeżnic regulowanych z elementami ozdobnymi

Sc - szerokość całkowita

Hc - wysokość całkowita







		PAKIET					OPASKA REGULACYJNA		
		1	2	3 4	1 2	3 4	5 6	5	6
		PRESTIGE I	RETRO I	PRESTIGE II RETRO II	PRESTIGE I RETRO I	PRESTIGE II RETRO II	STANDARD / DELUX	STANDARD	DELUX
		Sc			Hc		Sc	Hc	
Szerokość drzwi 1-dzielnych	„60”	835	850	825	2200	2130	785	2110	2150
	„70”	935	950	925			885		
	„80”	1035	1050	1025			985		
	„90”	1135	1150	1125			1085		
	„100”	1235	1250	1225			1185		
Szerokość drzwi 2-dzielnych	„120”	1469	1484	1459	2200	2130	1419	2110	2150
	„130”	1569	1584	1559			1519		
	„140”	1669	1684	1659			1619		
	„150”	1769	1784	1759			1719		
	„160”	1869	1884	1859			1819		
	„170”	1969	1984	1959			1919		
	„180”	2069	2084	2059			2019		

## DOPLATY

Ceny za komplet na jedną stronę drzwi

ościeżnica 1-dz. / 2-dz.

ościeżnica 1-dz. / 2-dz.

	<b>1</b> <b>Pakiet PRESTIGE I / RETRO I</b> Komplet korona i listwy ozdobne	<b>350 zł / 450 zł</b>		<b>7</b> <b>Opaski MASKUJĄCE PŁASKIE</b> Cena dotyczy kompletu opasek 2 szt. dł. 2,2 m oraz 1 szt. 1,1 m	<b>110 zł / 130 zł</b>
	<b>3</b> <b>Pakiet PRESTIGE II / RETRO II</b> Komplet listew ozdobnych	<b>230 zł / 330 zł</b>		<b>8</b> <b>ĆWIERĆWAŁEK</b> Cena dotyczy 1 szt. listwy o dł. 2,2 m	<b>40 zł</b>
	<b>5</b> <b>Opaski STANDARD</b> Zamawiana dodatkowo, pióro 26 mm Zamawiana dodatkowo, pióro wydłużone 42 mm	<b>140 zł / 180 zł</b> <b>170 zł / 210 zł</b>		<b>9</b> <b>Listwa PRZYPODŁOGOWA</b> Cena dotyczy 1 szt. listwy dł. 2,75 m	<b>70 zł</b>
	<b>6</b> <b>Opaski dla wersji ościeżnicy DELUX</b> Zamawiana dodatkowo, pióro 26 mm Zamawiana dodatkowo, pióro wydłużone 42 mm	<b>260 zł / 300 zł</b> <b>290 zł / 330 zł</b>			

# DODATKI

## ZAMKI DO DRZWI

**Rozwiernych**

KOLOR ZAMKA

- chrom szczotkowany
- złoty
- czarny
- biały

**STANDARD**  
do drzwi przylgowych

KOLOR ZAMKA

- stal szczotkowana
- złoty szczotkowany
- czarny
- biały

**MAGNETYCZNY**  
do drzwi bezprzylgowych

## ZAMKI I POCHWYTY DO DRZWI

**Przesuwnych**

KOLOR ZAMKA

- chrom
- chrom matowy
- złoty
- złoty matowy
- czarny
- biały

**HAKOWY** z pochwytym zaokrąglonym

**HAKOWY** z pochwytym prostokątnym

**POCHWYT** zaokrąglony

**POCHWYT** prostokątny

dostępne w wersji

- KL klucz
- WK wkładka
- WC łazienka

## OSŁONKI na zawiasy

**Aluminiowe „ALUX”**

- chrom połysk
- chrom satyna
- złoty połysk
- grafit matowy
- biały
- czarny matowy

**Mosiężna „RETRO”**  
mosiądz antyczny

## RODZAJE SZKŁA

### PRZEZIERNE

bezbarwne

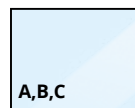

grafit dymiony

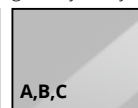

### NIEPRZEZIERNE przepuszczające światło

mleczne

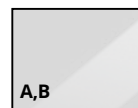

decormat

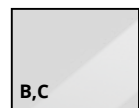

### NIEPRZEZIERNE nieprzepuszczające światła

czarne



- A - 6 mm VSG bezpieczne (ramiakowe)
- B - 8 mm VSG bezpieczne (Styl)
- C - 8 mm ESG bezpieczne (Glass)

## ZAWIASY DO DRZWI BEZPRZYLGOWYCH

- chrom satyna
- złoty
- czarny matowy
- biały

## RODZAJE APLIKACJI

na szkło mlecznym VSG 6 mm dla drzwi ramiakowych

- PIASKOWANE szerokość aplikacji 6 mm
- MALOWANE szerokość aplikacji 25 mm

## SYSTEMY WENTYLACJI

## WKŁADKA DO ZAMKA



## USZCZELKA OPADAJĄCA



## MAGNETYCZNY ODBOJNIK DRZWIOWY

















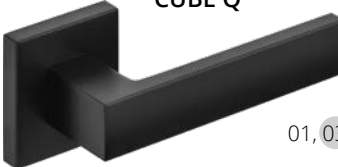













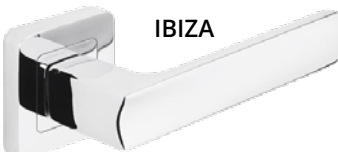

- brak wystających części
- bez ryzyka potknięcia
- nie uszkadza skrzydła
- prosty i szybki montaż

### DOPLATY

Zamek standard, magnetyczny i hakowy - czarny, złoty lub biały	+ 30 zł
Zamek hakowy KL z pochwytami	+ 220 zł
Zamek hakowy WK/WC z pochwytami	+ 250 zł
Komplet pochwytów	+ 120 zł
Osłonki na zawiasy ALUX	+ 45 zł/kpl. na 1 szt. drzwi
Osłonki na zawiasy RETRO	+ 130 zł/kpl. na 1 szt. drzwi
Podcięcie wentylacyjne w skrzydle	+ 30 zł
Podcięcie wentylacyjne w szkło - STYL/GLASS	+ 220 zł
Szczelina rekuperacyjna (skrzydło skrócone o 2 cm)	+ 30 zł
Magnetyczny odbojnik drzwiowy bezbarwny	+ 120 zł
Uszczelka opadająca	+ 170 zł
Wkładka 25/35 inox do drzwi przylgowych	+ 40 zł
Wkładka 25/40 do drzwi rewersyjnych	+ 50 zł
Wkładka 30/30 inox do drzwi bezprzylgowych	+ 50 zł
Wkładka 17/31 inox do drzwi GLASS	+ 100 zł
Skrócenie skrzydła (-2 cm, -4 cm, -6 cm)	+ 30 zł

# KLAMKI

WARIANT	CENA NETTO (za komplet)	MODEL	WYKOŃCZENIE	WARIANT	CENA NETTO (za komplet)	MODEL	WYKOŃCZENIE
  	200 240 250	<b>TELESTA</b> 	09, 12, 13, 14	kolor 01, 03, 10 04, 11   	130 180 170 230 200 260	<b>CUBE Q</b> 	01, 03, 04, 10, 11
  	100 120 130	<b>MISTICO</b> 	01, 02, 08, 09	  	170 220 250	<b>BELLA R Slim</b> 	01, 03, 04, 10, 11
  	100 120 130	<b>UNICO</b> 	01, 02, 08, 09	  	80 100 110	<b>IBIZA</b> 	01
  	90 100 120	<b>ORGANIC</b> 	01, 02, 08, 09	  	120 140 150	<b>VENTO</b> 	07

## KOLORY

											
01 Chrom	02 Chrom satyna	10 Chrom szczotkowany	04 Złoty połysk	11 Złoty satyna	07 Mosiądz antyczny	08 Grafit struktura	09 Czarny struktura	03 Czarny matowy	12 Czarny struktura Chrom satyna	13 Czarny struktura Złoty satyna	14 Czarny struktura Miedz satyna



**PRODUCENT DRZWI „BARAŃSKI” SP. J.  
IGNACY BARAŃSKI I ZBIGNIEW BARAŃSKI**  
Babięty Wielkie 54, 14-240 Susz, Polska  
[www.baranskidrzwi.pl](http://www.baranskidrzwi.pl)  
tel. +48 55 278 05 40  
e-mail: [biuro@baranskidrzwi.pl](mailto:biuro@baranskidrzwi.pl)  
NIP PL5811515048

**BIURO OBSŁUGI KLIENTA**  
tel. + 48 55 278 05 40  
e-mail: [bok@baranskidrzwi.pl](mailto:bok@baranskidrzwi.pl)

NASZ PARTNER HANDLOWY:

Niniejszy katalog obowiązuje od 01.02.2023,  
z dniem tym wszystkie poprzednie wydawnictwa  
dotyczące tego samego asortymentu tracą ważność.