



KATALOG

WYDANIE CZERWIEC 2026



DRZWI
STALOWE



BRAMY
GARAŻOWE



STOLARKA
ALUMINIOWA



Stalprodukt
ZAMOŚĆ Sp. z o.o.

SPIS TREŚCI:

BAZA WIEDZY	9
DRZWI ZEWNĘTRZNE	17
PRZESZKLONE	45
PRZESZKLONE Z APLIKACJAMI	77
Z APLIKACJAMI	87
Z TŁOCZENIAMI	93
DRZWI ZEWNĘTRZNE DWUSKRZYDŁOWE	105
DRZWI ZEWNĘTRZNE Z NAŚWIETLAMI	109
DRZWI ANTYWŁAMANIOWE	115
Z TŁOCZENIAMI	129
Z APLIKACJAMI	141
DRZWI TECHNICZNE	145
BRAMY SEGMENTOWE GARAŻOWE	151
BRAMY SEGMENTOWE PRZEMYSŁOWE	165
STOLARKA ALUMINIOWA	177
INFORMACJE TECHNICZNE	181

W poszczególnych działach katalogu prezentujemy wizualizacje wybranych modeli. Pełna lista wzorów, tłoczeń, przeszkleń i aplikacji znajduje się w katalogu na stronach 210 - 214 oraz w konfiguratorach dostępnych na stronach:

www.futryna24.pl oraz www.konfigurator-drzwi.futryna.com.pl/

Informacje ogólne

- Cennik obowiązuje od 1 czerwca 2026 roku - wszystkie dotychczasowe cenniki tracą ważność.
- Wszelkie informacje zawarte w katalogu nie stanowią oferty w rozumieniu Kodeksu Cywilnego i są publikowane wyłącznie do celów informacyjnych bez żadnej odpowiedzialności.
- Rysunki zamieszczone w katalogu są jedynie rysunkami poglądowymi.
- Przedstawione kolory i wzory mogą różnić się od rzeczywistych.
- Kolory z palety RAL dostępne są na specjalne zamówienie.
- Zamówienie niestandardowe wydłuża czas realizacji i zwiększa cenę produktu.
- Producent zastrzega sobie prawo do wprowadzania bez uprzedzeń zmian parametrów technicznych oraz wyposażenia w produkowanych wyrobach.
- Deklarowane parametry współczynników Ud dotyczą wymiarów referencyjnych.
- Wszelkie prawa zastrzeżone © Stalprodukt-Zamość Spółka z o.o.



Stalprodukt

ZAMOŚĆ Sp. z o.o.

Szanowni Państwo,

Z dumą oddajemy w Państwa ręce najnowszy katalog produktów naszej firmy. Od momentu naszego powstania w 1997 roku przeszliśmy długą drogę – od dystrybutora wyrobów stalowych i producenta ościeżnic do nowoczesnego zakładu produkcyjnego specjalizującego się w kompleksowych rozwiązaniach z zakresu stolarki otworowej.

Dziś, jako część renomowanej Grupy Kapitałowej Stalprodukt S.A., łączymy siłę przemysłowego zaplecza z elastycznością i innowacyjnością typową dla firm przyszłości. Specjalizujemy się w produkcji stalowych drzwi, bram segmentowych oraz konstrukcji aluminiowych, które powstają z myślą o najwyższych standardach jakości, funkcjonalności i designu. Nasza oferta powstaje w ścisłej współpracy zespołów projektowych, technologicznych i inżynierskich, a każdy produkt przechodzi rygorystyczne testy wytrzymałościowe i jakościowe.

Stale inwestujemy w rozwój – zarówno technologiczny, jak i organizacyjny. W ostatnich latach zmodernizowaliśmy park maszynowy, wdrażając automatyzację oraz nowoczesne systemy produkcyjne, co pozwoliło nam jeszcze lepiej odpowiadać na potrzeby dynamicznie zmieniającego się rynku.

Wiemy, że klienci oczekują dziś nie tylko solidnych produktów, ale też estetycznych, spójnych rozwiązań – dlatego kładziemy szczególny nacisk na detale, kolorystykę i funkcjonalność. Nasze systemowe podejście pozwala na kompleksową realizację inwestycji, zarówno w sektorze prywatnym, jak i komercyjnym.

Jesteśmy przekonani, że prezentowany katalog stanie się dla Państwa inspiracją oraz praktycznym narzędziem wspierającym podejmowanie decyzji zakupowych i projektowych.

Dziękujemy za zaufanie, którym obdarzają nas Państwo każdego dnia. To właśnie ono motywuje nas do ciągłego doskonalenia i poszukiwania nowych, jeszcze lepszych rozwiązań.

Z wyrazami szacunku,
Zarząd Stalprodukt-Zamość Sp. z o.o.

Deklaracja Środowiskowa EPD – jakość potwierdzona odpowiedzialnością

Z dumą informujemy, że nasze produkty objęte są **Deklaracją Środowiskową Produktu (EPD – Environmental Product Declaration)**. To potwierdzenie, że w całym cyklu życia – od produkcji, przez użytkowanie, aż po utylizację – nasze wyroby **spełniają rygorystyczne normy środowiskowe**.

EPD to zweryfikowany dokument oparty na analizie cyklu życia (LCA – Life Cycle Assessment), który prezentuje mierzalny wpływ produktu na środowisko. Opracowywany zgodnie z normami ISO 14025 i EN 15804, stanowi **transparentne źródło informacji** dla architektów, inwestorów i wykonawców realizujących projekty zrównoważonego budownictwa.

Posiadanie EPD to nie tylko dowód troski o środowisko, ale także przewaga konkurencyjna – nasze produkty mogą być wykorzystywane w inwestycjach certyfikowanych w systemach, gdzie **liczy się wpływ materiałów na środowisko**.

Dzięki EPD jesteśmy częścią nowoczesnego, odpowiedzialnego budownictwa.

Teraz Polska

Z prawdziwą przyjemnością informujemy, że jesteśmy laureatem godła "Teraz Polska". Ta prestiżowa nagroda przyznawana jest od ponad 30 lat a biało-czerwony znak to jedna z najsilniejszych marek w kraju, która łączy w sobie najwyższą jakość i polskie pochodzenie, czyli dwie wartości najbardziej pożądane przez polskich konsumentów.

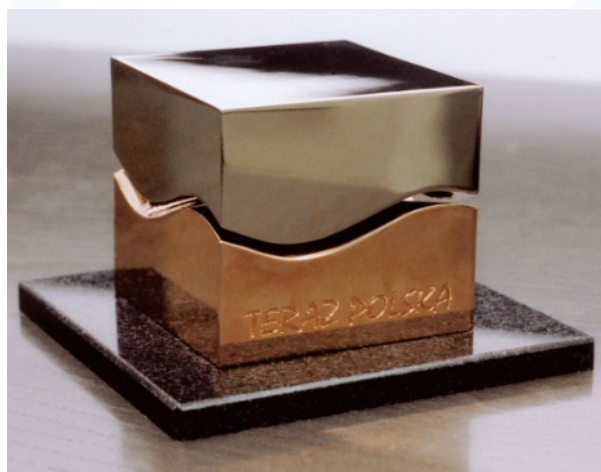

Marka Lubelskie - Duma Regionu, Gwarancja Jakości



Z przyjemnością informujemy, że nasza firma oficjalnie dołączyła do grona laureatów programu „Marka Lubelskie”.

Certyfikat „Marka Lubelskie” to prestiżowe wyróżnienie przyznawane przedsiębiorstwom, które swoją działalnością budują **pozytywny wizerunek województwa lubelskiego**, stawiając na jakość, rozwój oraz odpowiedzialny biznes.

Uzyskanie znaku „Marka Lubelskie” to dla nas:

- potwierdzenie wysokiej jakości oferowanych produktów i usług,
- wzmocnienie wiarygodności firmy w oczach klientów i partnerów biznesowych,
- większa rozpoznawalność marki na rynku regionalnym i ogólnopolskim,
- możliwość udziału w działaniach promocyjnych wspierających rozwój lokalnego biznesu.

To wyróżnienie jest dla nas nie tylko powodem do dumy, ale również **motywacją do dalszego rozwoju** i konsekwentnego podnoszenia standardów naszej działalności.

Medale QI 2022-2023-2025

Program **Najwyższa Jakość Quality International** to jeden z najdłużej istniejących na polskim rynku konkursów jakościowych skierowany do producentów, usługodawców i instytucji posiadających czytelną politykę jakości w odniesieniu do oferowanych produktów, świadczonych usług lub wdrożonych systemów zarządzania.

"Amadeo - drzwi antywłamaniowe i akustyczne" złoty medal w kategorii QI Product 2023



"Drzwi zewnętrzne stalowe oraz bramy segmentowe garażowe i przemysłowe" srebrny medal w kategorii QI Product 2022

Złote Godło QI 2025 w kategorii QI Product za "Drzwi Stalowe Zewnętrzne 85 mm" oraz **Pęta Najwyższej Jakości QI 2025!**



Uczestnictwo w targach branżowych

Nasza firma od wielu lat aktywnie uczestniczy w targach branżowych. Obecność na tego typu wydarzeniach stanowi dla nas istotny element budowania relacji biznesowych oraz rozwoju marki.

Udział w targach to przede wszystkim doskonała okazja do zaprezentowania naszej oferty produktowej szerokiemu gronu odbiorców. To także możliwość bezpośrednich spotkań z naszymi stałymi klientami, co pozwala na umacnianie długofalowej współpracy, jak również nawiązywanie nowych kontaktów biznesowych.

Targi branżowe umożliwiają nam również śledzenie aktualnych trendów rynkowych, poznawanie innowacyjnych rozwiązań oraz wymianę doświadczeń z przedstawicielami branży. Dzięki temu możemy nieustannie rozwijać naszą ofertę i dostosowywać ją do zmieniających się potrzeb rynku.

Targi Warsaw Home 2025 w Warszawie



Targi Lubdom 2026 w Lublinie



WINDOGLASS
INNOVATION

Do zobaczenia na kolejnych targach branżowych!
25-26 września 2026 r. w Kielcach

Oferta dla Partnerów Biznesowych - nowoczesne ekspozytory produktowe

Oferujemy nowoczesne, dwustronne ekspozytory dla drzwi naszej produkcji - z kolekcji drzwi o grubości 55, 72 lub 85 mm.

Dodatkowe elementy dekoracyjne oraz okucia do wyboru Klienta.



Kolory drzwi dostępne na stronę ekspozytora z lamelami antracytowymi:

- antracyt ciemny
- antracyt drewnopodobny
- jasnoszary
- czerwony, niebieski, zielony.

Kolory drzwi dostępne na stronę ekspozytora z lamelami brązowymi:

- winchester
- ciemny orzech
- dąb bagienny.



BAZA WIEDZY



KOLOR: DĄB TRUFLA

APLIKACJA A21 DWUSTRONNA KOLOR CZARNY

KLAMKA AXA LIBERA KOLOR CZARNY

PROGRAM „CZyste Powietrze”



Twój wybór!

CZyste Powietrze to ogólnopolski program, którego celem jest poprawa jakości powietrza oraz zmniejszenie emisji gazów cieplarnianych poprzez wymianę źródeł ciepła i poprawę efektywności energetycznej domów jednorodzinnych.

Tabela zamieszczona poniżej zawiera zestawienie modeli drzwi produkowanych przez Stalprodukt-Zamość, które spełniają wymagania techniczne określone w tym programie.

MODEL	GRUBOŚĆ	WYPEŁNIENIE	PRZESZKLLENIE	OŚCIEŻNICA	PRÓG	ROZMIAR	Ud W/(m ² xK)
MASTERHERM	101 mm	PIANA POLIURETANOWA	PEŁNE	STALOWO-DREWNIANA	ALUMINIOWY	WYM. REF.	0,6
MASTERHERM	101 mm	PIANA POLIURETANOWA	PRZESZKLONE	STALOWO-DREWNIANA	ALUMINIOWY	WYM. REF.	0,67
85 PREMIUM PLUS 85 PREMIUM H PLUS	85 mm	PIANA POLIURETANOWA	PEŁNE	STALOWO-DREWNIANA	ALUMINIOWY	WYM. REF.	0,91
85 PREMIUM PLUS 85 PREMIUM H PLUS	85 mm	PIANA POLIURETANOWA	PRZESZKLONE	STALOWO-DREWNIANA	ALUMINIOWY	WYM. REF.	1,0
85 PREMIUM	85 mm	PIANA POLIURETANOWA	PEŁNE	STALOWA	STALOWY	WYM. REF.	1,1
85 PREMIUM	85 mm	PIANA POLIURETANOWA	PRZESZKLONE	STALOWA	STALOWY	WYM. REF.	1,3
85 STANDARD	85 mm	POLISTYREN SPIENIONY	PEŁNE	STALOWA	STALOWY	WYM. REF.	1,2
85 STANDARD	85 mm	POLISTYREN SPIENIONY	PRZESZKLONE	STALOWA	STALOWY	WYM. REF.	1,3
	85 mm *	PIANA POLIURETANOWA	PEŁNE	ALUMINIOWA Z WYPEŁNIENIEM	ALUMINIOWY	WYM. REF.	0,80
	85 mm *	PIANA POLIURETANOWA	PEŁNE	ALUMINIOWA	ALUMINIOWY	WYM. REF.	0,85
	85 mm *	PIANA POLIURETANOWA	PRZESZKLONE	ALUMINIOWA	ALUMINIOWY	WYM. REF.	0,96
	85 mm *	POLISTYREN SPIENIONY	PEŁNE	ALUMINIOWA	ALUMINIOWY	WYM. REF.	0,93
	85 mm *	POLISTYREN SPIENIONY	PRZESZKLONE	ALUMINIOWA	ALUMINIOWY	WYM. REF.	1,0
ECOTHERM	72 mm	PIANA POLIURETANOWA	PEŁNE	STALOWO-DREWNIANA	ALUMINIOWY	WYM. REF.	0,88
ECOTHERM	72 mm	PIANA POLIURETANOWA	PRZESZKLONE	STALOWO-DREWNIANA	ALUMINIOWY	WYM. REF.	0,96
ECOTHERM H	72 mm	PIANA POLIURETANOWA	PEŁNE	STALOWO-DREWNIANA	ALUMINIOWY	WYM. REF.	0,88
ECOTHERM H	72 mm	PIANA POLIURETANOWA	PRZESZKLONE	STALOWO-DREWNIANA	ALUMINIOWY	WYM. REF.	0,96
ECOTHERM ALU	72 mm	PIANA POLIURETANOWA	PEŁNE	ALUMINIOWA	ALUMINIOWY	WYM. REF.	0,85
ECOTHERM ALU	72 mm	PIANA POLIURETANOWA	PRZESZKLONE	ALUMINIOWA	ALUMINIOWY	WYM. REF.	0,94 **
ECOTHERM H ALU	72 mm	PIANA POLIURETANOWA	PEŁNE	ALUMINIOWA	ALUMINIOWY	WYM. REF.	0,85
ECOTHERM H ALU	72 mm	PIANA POLIURETANOWA	PRZESZKLONE	ALUMINIOWA	ALUMINIOWY	WYM. REF.	0,94

* opcja za dopłatą

** dotyczy drzwi otwieranych do wewnątrz

MODEL	GRUBOŚĆ	WYPEŁNIENIE	PRZESZKLONIE	OŚCIEŻNICA	PRÓG	ROZMIAR	Ud W/(m ² *K)
72 PREMIUM PLUS 72 PREMIUM H PLUS	72 mm	PIANA POLIURETANOWA	PEŁNE	STALOWO-DREWNIANA	ALUMINIOWY	WYM. REF.	0,98
72 PREMIUM PLUS 72 PREMIUM H PLUS	72 mm	PIANA POLIURETANOWA	PRZESZKLONE PVC/INOX	STALOWO-DREWNIANA	ALUMINIOWY	WYM. REF.	1,1
72 PREMIUM	72 mm	PIANA POLIURETANOWA	PEŁNE	STALOWA	STALOWY	WYM. REF.	1,2
72 PREMIUM	72 mm	PIANA POLIURETANOWA	PRZESZKLONE	STALOWA	STALOWY	WYM. REF.	1,3
72 STANDARD	72 mm	POLISTYREN SPIENIONY	PEŁNE	STALOWA	STALOWY	WYM. REF.	1,3
	72 mm *	PIANA POLIURETANOWA	PEŁNE	ALUMINIOWA	ALUMINIOWY	WYM. REF.	0,88
	72 mm *	PIANA POLIURETANOWA	PRZESZKLONE	ALUMINIOWA	ALUMINIOWY	WYM. REF.	0,97
	72 mm *	POLISTYREN SPIENIONY	PEŁNE	ALUMINIOWA	ALUMINIOWY	WYM. REF.	0,98
	72 mm *	PIANA POLIURETANOWA	PEŁNE	STALOWO-DREWNIANA	STALOWY	WYM. REF.	1,0
	72 mm *	POLISTYREN SPIENIONY	PEŁNE	STALOWO-DREWNIANA	ALUMINIOWY	WYM. REF.	1,1
	72 mm *	PIANA POLIURETANOWA	PRZESZKLONE	STALOWO-DREWNIANA	STALOWY	WYM. REF.	1,3
	72 mm *	POLISTYREN SPIENIONY	PRZESZKLONE PVC	STALOWO-DREWNIANA	ALUMINIOWY	WYM. REF.	1,3
55 PREMIUM PLUS	55 mm	PIANA POLIURETANOWA	PEŁNE	STALOWO-DREWNIANA	ALUMINIOWY	WYM. REF.	1,1
55 PREMIUM	55 mm	PIANA POLIURETANOWA	PEŁNE	STALOWA	STALOWY	WYM. REF.	1,2
55 STANDARD	55 mm	POLISTYREN SPIENIONY	PEŁNE	STALOWA	STALOWY	WYM. REF.	1,3
	55 mm *	PIANA POLIURETANOWA	PEŁNE	STALOWO-DREWNIANA	STALOWY	WYM. REF.	1,1
	55 mm *	POLISTYREN SPIENIONY	PEŁNE	STALOWO-DREWNIANA	STALOWY	WYM. REF.	1,3

* opcja za dopłatą

Drzwi zewnętrzne, których współczynnik przenikania ciepła (Ud) nie przekracza **1,3 W/m²K**, kwalifikują się do dofinansowania w ramach rządowego programu „Czyste Powietrze”. Warto pamiętać, że **im niższa wartość Ud, tym lepsza izolacyjność cieplna drzwi.**

Legenda kolorów w tabelach zestawień modeli drzwi:

MODELE 101 MM	Ud od 0,6 do 0,67 W/(m ² *K)
MODELE 85 MM	Ud od 0,8 do 1,3 W/(m ² *K)
MODELE 72 MM	Ud od 0,85 do 1,3 W/(m ² *K)
MODELE 55 MM	Ud od 1,1 do 1,3 W/(m ² *K)

OBJAŚNIENIE WSPÓŁCZYNNIKÓW DLA DRZWI ANTYWŁAMANIOWYCH I PRZECIWPOŻAROWYCH

KLASY DRZWI O PODWYŻSZONEJ ODPORNOŚCI NA WŁAMANIE



Próba włamania przy użyciu prostych narzędzi, np.: śrubokręt, szczypce, klin
Minimalny czas oporu: **3 minuty**.



Próba włamania przy użyciu innych narzędzi, np.:

- łom, młotek, dodatkowy śrubokręt, wybijak oraz mechanicznego urządzenia do wiercenia

Minimalny czas oporu: **5 minut**.



Próba włamania przy użyciu narzędzi jak powyżej oraz:

- ciężki młotek, piła, przecinak, dłuto, siekiera, jak i prostych urządzeń zasilanych bateriami

Minimalny czas oporu: **10 minut**.

KLASA ODPORNOŚCI OGNIOWEJ



EI30 – oznaczenie drzwi przeciwpożarowych informujące o tym, że dany produkt przez 30 minut zapewnia ochronę przed ogniem i wysoką temperaturą

KLASA DYMOSZCZELNOŚCI



Sa4; S200 – drzwi oznaczone tym symbolem wyposażone są w specjalne systemy uszczelnień chroniące przed rozprzestrzenieniem się dymu w przypadku pożaru, a co za tym idzie przed zatruciem się szkodliwymi produktami spalania

OBJAŚNIENIA OZNACZENIA WSPÓŁCZYNNIKA PRZENIKALNOŚCI CIEPLNEJ - Ud



Określa, ile ciepła przenika przez drzwi. Im niższa wartość Ud, tym lepsza izolacja termiczna – drzwi lepiej zatrzymują ciepło w pomieszczeniu, co przekłada się na oszczędność energii i komfort termiczny.

OBJAŚNIENIA OZNACZENIA WSPÓŁCZYNNIKA IZOLACYJNOŚCI AKUSTYCZNEJ - Rw



Wskazuje, jak skutecznie drzwi tłumią hałas z otoczenia. Wyższa wartość Rw oznacza lepszą ochronę przed dźwiękami, co zwiększa komfort ciszy i prywatności w pomieszczeniu.

OKREŚLANIE KIERUNKU OTWIERANIA DRZWI

DRZWI PRAWY
JEŚLI ZAWIASY WIDOCZNE SĄ PO PRAWEJ STRONIE



DRZWI PRAWY OTWIERANE DO
WEWNĄTRZ

DRZWI PRAWY OTWIERANE NA
ZEWNĄTRZ

DRZWI LEWE
JEŚLI ZAWIASY WIDOCZNE SĄ PO LEWEJ STRONIE



DRZWI LEWE OTWIERANE
NA ZEWNĄTRZ

DRZWI LEWE OTWIERANE
DO WEWNĄTRZ

WYJĄTKOWE PROPOZYCJE WYKONANIA - ZALETY | WYRÓŻNIKI

DRZWI DWUKOLOROWE - ESTETYKA PO OBU STRONACH

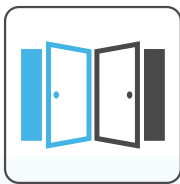

Z myślą o harmonii przestrzeni, oferujemy możliwość wykonania drzwi dwukolorowych – w jednym kolorze od strony zewnętrznej, dopasowanym do elewacji, otoczenia budynku lub aranżacji klatki schodowej oraz w innym kolorze od wewnątrz, idealnie współgrającym z wystrojem wnętrza.

Dzięki temu **nie musisz iść na kompromis** – zyskujesz spójność wizualną zarówno na zewnątrz, jak i wewnątrz domu.

PERSONALIZACJA NA NAJWYŻSZYM POZIOMIE



Nie ograniczamy Cię do gotowych schematów. Nasza oferta to **szersza gama modeli, wzorów i dodatków**, które można ze sobą łączyć, tworząc drzwi idealnie dopasowane do stylu Twojego domu – od klasycznych po nowoczesne.

Wybierz układ, przeszklenie, klamki, pochwyt, a nawet rodzaj zdobień. Z nami masz wpływ na każdy detal.

WYBRANY KOLOR Z PALETY RAL – TWÓJ STYL, TWOJA DECYZJA



Twój dom zasługuje na idealne dopasowanie kolorystyczne. Dlatego u nas możesz zamówić drzwi **w dostępnym kolorze z palety RAL**, również spoza standardowego wzornika.

Niezależnie, czy chcesz dopasować kolor do stolarki okiennej, elewacji, bramy garażowej, czy elementów wystroju – my to zrealizujemy.

DRZWI NA WYMIAR – NIETYPOWE? DLA NAS TO STANDARD

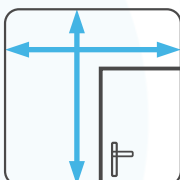

Masz nietypowe wymiary otworu drzwiowego?

Nie ma problemu. **Produkujemy drzwi na indywidualny wymiar**, z precyzyjnym dopasowaniem do konkretnego projektu.

Każde zamówienie traktujemy indywidualnie – tak, by drzwi spełniały oczekiwania zarówno funkcjonalne, jak i estetyczne.

TABELA DOSTĘPNOŚCI KOLORÓW OKLEIN DLA MODELI DRZWI

	DRZWI ZEWNĘTRZNE						DRZWI ANTYWŁAMANIOWE
	DRZWI 85 MM DOSTĘPNE TYLKO W ROZMIARACH 80N, 80E, 90N, 90E	DRZWI PRZESZKŁONE W RAMKACH PVC	DRZWI Z TŁOCZENIAMI GŁĘBOKIMI	DRZWI DWUSKRZYDŁOWE	DRZWI Z NAŚWIETLAMI	POZOSTAŁE	
BIAŁY STRUKTURA *	■	■	■	■	■ **	■	■
BIAŁY DREWNOPODOBNY		■	■	■		■	■
JASNOSZARY			■	■		■	■
BETON ****							■
DĄB BIELONY			■	■		■	■
DĄB SONOMA			■	■		■	■
DĄB SHEFFIELD			■	■		■	■
WINCHESTER *	■	■	■	■	■	■	■
ZŁOTY DĄB *	■	■	■	■	■	■	■
CIEMNY ORZECH *	■	■	■	■	■	■	■
CIEMNY MAHOŃ		■	■	■		■	■
DĄB BAGIENNY *	■	■	■	■	■	■	■
ANTRACYT CIEMNY *	■	■	■	■	■	■	■
ANTRACYT DREWNOPODOBNY *	■		■	■	■	■	■
CZARNY STRUKTURA *	■	■	■	■	■ ***	■	■
BEŻOWY *	■			■		■	■
NIEBIESKI *	■			■	■ ***	■	■
ZIELONY *	■			■	■ ***	■	■
CZERWONY *	■			■	■ ***	■	■
SOCZYSTA CZERWIEŃ *	■			■	■ ***	■	■
DĄB TRUFLA *				■		■	■
DĄB TURNER *	■		■	■	■	■	■
CZARNY DREWNOPODOBNY				■		■	■
RAL5024 BABY BLUE *	■			■		■	■
RAL6021 MIETOWY *	■			■		■	■
RAL3015 RÓŻOWY *	■			■		■	■
RAL1034 BRZOSKWINIOWY *	■			■		■	■

* DRZWI W ROZMIARACH 100E I 100N DOSTĘPNE TYLKO W OZNACZONYCH KOLORACH

** OŚCIEŻNICA W KOLORZE: RAL9016

*** OŚCIEŻNICA W KOLORZE: RAL9005

**** REKOMENDOWANE DO DRZWI WEJŚCIOWYCH DO MIESZKAŃ / DO WYCZERPIANIA ZAPASÓW

■ KOLORY STANDARD
■ KOLORY EXCLUSIVE
■ KOLORY PASTELOWE RAL

DOSTĘPNE KOLORY OKLEIN

KOLORY STANDARD

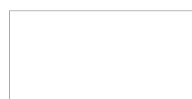

| BIAŁY STRUKTURA *



| BIAŁY DREWNOPODOBNY



| JASNOSZARY



| BETON**



| DĄB BIELONY



| DĄB SONOMA



| DĄB SHEFFIELD



| WINCHESTER *



| ŻŁOTY DĄB *



| CIEMNY ORZECH *



| CIEMNY MAHOŃ



| DĄB BAGIENNY *



| ANTRACYT CIEMNY *

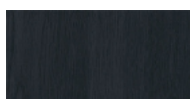

| ANTRACYT DREWNOPODOBNY *



| CZARNY STRUKTURA *

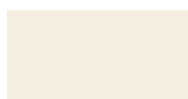

| BEŻOWY *

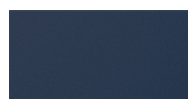

| NIEBIESKI *



| ZIELONY *



| CZERWONY *

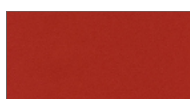

| SOCZYSTA CZERWIEN *

KOLORY PASTELOWE Z PALETY RAL - DOPLATA 650,00 PLN

| RAL5024
BABY BLUE *| RAL6021
MIĘTOWY *| RAL3015
RÓŻOWY *| RAL1034
BRZOSKWIOWY *

MOŻLIWOŚĆ WYBORU KOLORÓW Z PALETY RAL NA INDYWIDUALNE ZAMÓWIENIE KLIENTA.

KOLORY EXCLUSIVE - DOPLATA 280,00 PLN

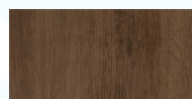

| DĄB TRUFLA *

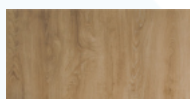

| DĄB TURNER *



| CZARNY DREWNOPODOBNY

[NAJWIERNIEJSZE ODWZOROWANIE BARW ZNAJDZIESZ WE WZORNIKU KOLORÓW](#)

* DRZWI W ROZMIARACH 100E I 100N DOSTĘPNE TYLKO W OZNACZONYCH KOLORACH
** REKOMENDOWANE DO DRZWI WEJŚCIOWYCH DO MIESZKAŃ / DO WYCZERPANIA ZAPASÓW



DRZWI ZEWNĘTRZNE



KOLOR WINCHESTER
PRZESZKLENIE S71
KLAMKA STP-H CZARNA

101 MASTERTHERM



Ud = 0,6 W/(m²*K)
WSPÓŁCZYNNIK PRZENIKANIA CIEPŁA DLA DRZWI PEŁNYCH

Ud = 0,67 W/(m²*K)
WSPÓŁCZYNNIK PRZENIKANIA CIEPŁA DLA DRZWI PRZESZKŁONYCH

Rw = 30 dB
PARAMETR IZOLACYJNOŚCI AKUSTYCZNEJ DLA DRZWI PEŁNYCH



S37 - ciemny orzech

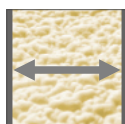

SKRZYDŁO O GRUBOŚCI 101 MM Z CZTEROSTRONNĄ PRZYLGĄ, KTÓREGO KONSTRUKCJA OPARTA JEST NA PEŁNYM DREWNIANYM RAMIAKU, WYKONANE Z OCYNKOWANEJ BLACHY LAMINOWANEJ O GRUBOŚCI 0,6 MM, WYPEŁNIONE PIANĄ POLIURETANOWĄ, WYPOSAŻONE W DWIE USZCZELKI

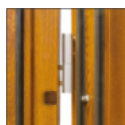

TRZY ZAWIASY 3D Z OSŁONKAMI REGULOWANE W TRZECH PŁASZCZYZNACH



KLAMKA STP-H

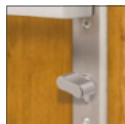

GAŁKO-WKŁADKA



OŚCIEŻNICA STAŁOWO-DREWNIANA SKŁADAJĄCA SIĘ Z BLACHY OCYNKOWANEJ O GRUBOŚCI 0,6 MM ORAZ KLEJONKI SOSNOWEJ, LAMINOWANA W KOLORZE SKRZYDŁA, WYPOSAŻONA W USZCZELKĘ



TRZY ZACZEPY ZAMKA LISTWOWEGO Z REGULOWANYM DOCISKIEM



WIELOPUNKTOWY ZAMEK LISTWOWY HAKOWO-BOLCOWY Z CICHĄ ZAPADKĄ



ZINTEGROWANY Z OŚCIEŻNICĄ PRÓG ALUMINIOWY Z PRZEKŁADKĄ TERMICZNĄ



CZTERY BOLCE ANTYWYWAŻENIOWE PO STRONIE ZAWIASOWEJ DRZWI



CZTEROSTRONNA PRZYLGĄ

OPCJE WYKONANIA ZA DOPŁATĄ



ATESTOWANA WKŁADKA W KL. B



DRZWI O PODWYŻSZONEJ ODPORNOŚCI NA WŁAMANIE - OPCJA ZAWIERA ATESTOWANE WKŁADKI W KL. B ORAZ KLAMKĘ STP-H/K2

72 ECOTHERM



Ud = 0,88 W/(m²*K)
WSPÓŁCZYNNIK PRZENIKANIA CIEPŁA DLA DRZWI PEŁNYCH - OTWIERANYCH DO WEWNĄTRZ

Ud = 0,95 W/(m²*K)
WSPÓŁCZYNNIK PRZENIKANIA CIEPŁA DLA DRZWI PEŁNYCH - OTWIERANYCH NA ZEWNĄTRZ

Ud = 0,96 W/(m²*K)
WSPÓŁCZYNNIK PRZENIKANIA CIEPŁA DLA DRZWI PRZESZKLONYCH - OTWIERANYCH DO WEWNĄTRZ

Ud = 1,0 W/(m²*K)
WSPÓŁCZYNNIK PRZENIKANIA CIEPŁA DLA DRZWI PRZESZKLONYCH - OTWIERANYCH NA ZEWNĄTRZ

Rw = 30 dB
PARAMETR IZOLACYJNOŚCI AKUSTYCZNEJ DLA DRZWI PEŁNYCH

DRZWI POD WYMIAR



S60 - złoty dąb

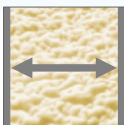

SKRZYDŁO O GRUBOŚCI 72 MM Z CZTEROSTRONNĄ PRZYLGĄ, WYKONANE Z OCYNKOWANEJ BLACHY LAMINOWANEJ O GRUBOŚCI 0,6 MM, WYPEŁNIONE PIANĄ POLIURETANOWĄ, WYPOSAŻONE W USZCZELKĘ



TRZY BOLCE ANTYWYWAŻENIOWE PO STRONIE ZAWIASOWEJ DRZWI

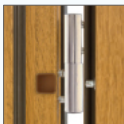

TRZY ZAWIASY 3D Z OSŁONKAMI REGULOWANE W TRZECH PŁASZCZYZNACH



TRZYRYGLOWY ZAMEK GÓRNY



TRZYRYGLOWY ZAMEK GŁÓWNY



ZINTEGROWANY Z OŚCIEŻNICĄ PRÓG ALUMINIOWY Z PRZEKŁADKĄ TERMICZNĄ



KLAMKA STP-H



ZACZEP ZAMKA Z REGULOWANYM DOCISKIEM



WKŁADKA I GAŁKO-WKŁADKA W SYSTEMIE JEDNEGO KLUCZA



OŚCIEŻNICA STAŁOWO-DREWNIANA SKŁADAJĄCA SIĘ Z BLACHY OCYNKOWANEJ O GRUBOŚCI 0,6 - 1,2 MM ORAZ KLEJONKI SOSNOWEJ, LAMINOWANA W KOLORZE SKRZYDŁA, WYPOSAŻONA W USZCZELKĘ

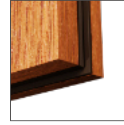

CZTEROSTRONNA PRZYLGĄ

OPCJE WYKONANIA ZA DOPŁATĄ



DRZWI O PODWYŻSZONEJ ODPORNOŚCI NA WŁAMANIE - OPCJA ZAWIERA ATESTOWANE WKŁADKI W KL. B ORAZ KLAMKĘ STP-H/K2

72 ECOTHERM H



Ud = 0,88 W/(m²*K)
 WSPÓŁCZYNNIK PRZENIKANIA CIEPŁA DLA DRZWI PEŁNYCH - OTWIERANYCH DO WEWNĄTRZ

Ud = 0,95 W/(m²*K)
 WSPÓŁCZYNNIK PRZENIKANIA CIEPŁA DLA DRZWI PEŁNYCH - OTWIERANYCH NA ZEWNĄTRZ

Ud = 0,96 W/(m²*K)
 WSPÓŁCZYNNIK PRZENIKANIA CIEPŁA DLA DRZWI PRZESZKLONYCH - OTWIERANYCH DO WEWNĄTRZ

Ud = 1,0 W/(m²*K)
 WSPÓŁCZYNNIK PRZENIKANIA CIEPŁA DLA DRZWI PRZESZKLONYCH - OTWIERANYCH NA ZEWNĄTRZ

Rw = 30 dB
 PARAMETR IZOLACYJNOŚCI AKUSTYCZNEJ DLA DRZWI PEŁNYCH



S60 - złoty dąb

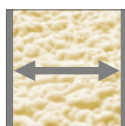

SKRZYDŁO O GRUBOŚCI 72 MM Z CZTEROSTRONNĄ PRZYLGĄ, WYKONANE Z OCYNKOWANEJ BLACHY LAMINOWANEJ O GRUBOŚCI 0,6 MM, WYPEŁNIONE PIANĄ POLIURETANOWĄ, WYPOSAŻONE W USZCZELKĘ



TRZY BOLCE ANTYWYWAŻENIOWE PO STRONIE ZAWIASOWEJ DRZWI



TRZY ZAWIASY 3D Z OSŁONKAMI REGULOWANE W TRZECH PŁASZCZYZNACH



ZAMEK LISTWOWO-HAKOWY WINKHAUS



OŚCIEŻNICA STALOWO-DREWNIANA SKŁADAJĄCA SIĘ Z BLACHY OCYNKOWANEJ O GRUBOŚCI 0,6 - 1,2 MM ORAZ KLEJONKI SOSNOWEJ, LAMINOWANA W KOLORZE SKRZYDŁA, WYPOSAŻONA W USZCZELKĘ



ZINTEGROWANY Z OŚCIEŻNICĄ PRÓG ALUMINIOWY Z PRZEKŁADKĄ TERMICZNĄ



KLAMKA STP-H



TRZY ZACZEPY ZAMKA LISTWOWEGO Z REGULOWANYM DOCISKIEM



GAŁKO-WKŁADKA



CZTEROSTRONNA PRZYLGĄ

72 ECOTHERM ALU



 **Ud = 0,85 W/(m²*K)**
WSPÓLCZYNNIK PRZENIKANIA CIEPŁA DLA DRZWI PEŁNYCH

 **Ud = 0,94 W/(m²*K)**
WSPÓLCZYNNIK PRZENIKANIA CIEPŁA DLA DRZWI PRZESZKLONYCH



S60 - złoty dąb

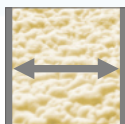

SKRZYDŁO O GRUBOŚCI 72 MM Z CZTEROSTRONNĄ PRZYLGĄ, WYKONANE Z OCYNKOWANEJ BLACHY LAMINOWANEJ O GRUBOŚCI 0,6 MM, WYPEŁNIONE PIANĄ POLIURETANOWĄ, WYPOSAŻONE W USZCZELKĘ



TRZY BOLCE ANTYWYWAŻENIOWE PO STRONIE ZAWIASOWEJ DRZWI



TRZY ZAWIASY 3D Z OSŁONKAMI REGULOWANE W TRZECH PŁASZCZYZNACH



TRZYRYGLOWY ZAMEK GÓRNY



OŚCIEŻNICA ALUMINIOWA Z PRZEKŁADKĄ TERMICZNĄ



ZINTEGROWANY Z OŚCIEŻNICĄ PRÓG ALUMINIOWY Z PRZEKŁADKĄ TERMICZNĄ



KLAMKA STP-H



ZACZEP ZAMKA Z REGULOWANYM DOCISKIEM



WKŁADKA I GAŁKO-WKŁADKA W SYSTEMIE JEDNEGO KLUCZA



TRZYRYGLOWY ZAMEK GŁÓWNY



CZTEROSTRONNA PRZYLGĄ

OPCJE WYKONANIA ZA DOPŁATĄ



DRZWI O PODWYŻSZONEJ ODPORNOŚCI NA WŁAMANIE - OPCJA ZAWIERA ATESTOWANE WKŁADKI W KL. B ORAZ KLAMKĘ STP-H/K2

72 ECOTHERM H ALU



 **Ud = 0,85 W/(m²*K)**
WSPÓŁCZYNNIK PRZENIKANIA CIEPŁA DLA DRZWI PEŁNYCH

 **Ud = 0,94 W/(m²*K)**
WSPÓŁCZYNNIK PRZENIKANIA CIEPŁA DLA DRZWI PRZESZKLONYCH



S60 - złoty dąb

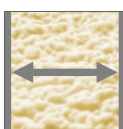

SKRZYDŁO O GRUBOŚCI 72 MM Z CZTEROSTRONNĄ PRZYLGĄ, WYKONANE Z OCYNKOWANEJ BLACHY LAMINOWANEJ O GRUBOŚCI 0,6 MM, WYPEŁNIONE PIANĄ POLIURETANOWĄ, WYPOSAŻONE W USZCZELKĘ



TRZY BOLCE ANTYWYWAŻENIOWE PO STRONIE ZAWIASOWEJ DRZWI



TRZY ZAWIASY 3D Z OSŁONKAMI REGULOWANE W TRZECH PŁASZCZYZNACH



ZAMEK LISTWOWO-HAKOWY WINKHAUSER



GAŁKO-WKŁADKA



ZINTEGROWANY Z OŚCIEŻNICĄ PRÓG ALUMINIOWY Z PRZEKŁADKĄ TERMICZNĄ



KLAMKA STP-H



TRZY ZACZEPY ZAMKA LISTWOWEGO Z REGULOWANYM DOCISKIEM



OŚCIEŻNICA ALUMINIOWA Z PRZEKŁADKĄ TERMICZNĄ



CZTEROSTRONNA PRZYLGĄ

Tabela porównawcza drzwi Ecotherm

■ OPCJA DOSTĘPNA W STANDARDZIE	72 ECOTHERM	72 ECOTHERM H	72 ECOTHERM ALU	72 ECOTHERM H ALU
UD DRZWI PEŁNE	0,88	0,88	0,85	0,85
UD DRZWI PRZESZKLONE	0,96	0,96	0,94	0,94
RW (WSKAŹNIK IZOLACYJNOŚCI AKUSTYCZNEJ DLA DRZWI PEŁNYCH)	30 dB	30 dB		
SKRZYDŁO O GRUBOŚCI 72 MM Z CZTEROSTRONNĄ PRZYLGĄ, WYKONANE Z OCYNKOWANEJ BLACHY LAMINOWANEJ O GRUBOŚCI 0,6 MM, WYPEŁNIONE PIANĄ POLIURETANOWĄ, WYPOSAŻONE W USZCZELKĘ	■	■	■	■
TRZY BOLCE ANTYWYWAŻENIOWE PO STRONIE ZAWIASOWEJ DRZWI	■	■	■	■
TRZY ZAWIASY 3D Z OSŁONKAMI, REGULOWANE W TRZECH PŁASZCZYZNACH	■	■	■	■
TRZYRYGLOWY ZAMEK GÓRNY	■		■	
TRZYRYGLOWY ZAMEK GŁÓWNY	■		■	
WIELOPUNKTOWY ZAMEK LISTWOWO-HAKOWY WINKHAUS		■		■
ZACZEP ZAMKA Z REGULOWANYM DOCISKIEM	■	■	■	■
OŚCIEŻNICA STALOWO-DREWNIANA SKŁADAJĄCA SIĘ Z BLACHY OCYNKOWANEJ O GRUBOŚCI 0,6 - 1,2 MM ORAZ KLEJONKI SOSNOWEJ, LAMINOWANA W KOLORZE SKRZYDŁA, WYPOSAŻONA W USZCZELKĘ	■	■		
OŚCIEŻNICA ALUMINIOWA Z PRZEKŁADKĄ TERMICZNĄ			■	■
ZINTEGROWANY Z OŚCIEŻNICĄ PRÓG STALOWY Z USZCZELKĄ				
ZINTEGROWANY Z OŚCIEŻNICĄ PRÓG ALUMINIOWY Z PRZEKŁADKĄ TERMICZNĄ	■	■	■	■
KLAMKA STP-H	■	■	■	■
GAŁKO-WKŁADKA		■		■
WKŁADKA I GAŁKO-WKŁADKA W SYSTEMIE JEDNEGO KLUCZA	■		■	
DRZWI NA WYMIAR *	■	■	■	■

* ZA DOPLATĄ

85 PREMIUM H ALU



Ud = 0,85 W/(m²*K)

WSPÓŁCZYNNIK PRZENIKANIA CIEPŁA DLA DRZWI PEŁNYCH

Ud = 0,96 W/(m²*K)

WSPÓŁCZYNNIK PRZENIKANIA CIEPŁA DLA DRZWI PRZESZKLONYCH

Rw = 30 dB

PARAMETR IZOLACYJNOŚCI AKUSTYCZNEJ DLA DRZWI PEŁNYCH

DRZWI POD WYMIAR



S50 - dqb turner

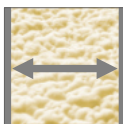

SKRZYDŁO O GRUBOŚCI 85 MM Z TRÓJSTRONNĄ PRZYLGĄ, WYKONANE Z OCYNKOWANEJ BLACHY LAMINOWANEJ O GRUBOŚCI 0,6 MM, WYPEŁNIONE PIANĄ POLIURETANOWĄ, WYPOSAŻONE W USZCZELKĘ



TRZY BOLCE ANTYWYWAŻENIOWE PO STRONIE ZAWIASOWEJ DRZWI

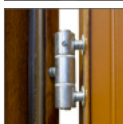

TRZY ZAWIASY TRÓJDZIELNE Z5



WIELOPUNKTOWY ZAMEK LISTWOWY WYPOSAŻONY W TRZY JĘZYKI Z CICHĄ ZAPADKĄ



OŚCIEŻNICA ALUMINIOWA Z PRZEKŁADKĄ TERMICZNĄ



ZINTEGROWANY Z OŚCIEŻNICĄ PRÓG ALUMINIOWY Z PRZEKŁADKĄ TERMICZNĄ



KLAMKA STP-H



TRZY ZACZEPY ZAMKA LISTWOWEGO Z REGULOWANYM DOCISKIEM



GAŁKO-WKŁADKA

OPCJE WYKONANIA ZA DOPLATĄ



ATESTOWANA WKŁADKA W KL. B



ZAWIAS 3D



OŚCIEŻNICA ALUMINIOWA Z WYPEŁNIENIEM (STYROPIAN)
Ud = 0,8

85 PREMIUM H PLUS



Ud = 0,91 W/(m²*K)
WSPÓŁCZYNNIK PRZENIKANIA CIEPŁA DLA DRZWI PEŁNYCH

Ud = 1,0 W/(m²*K)
WSPÓŁCZYNNIK PRZENIKANIA CIEPŁA DLA DRZWI PRZESZKLONYCH

Rw = 30 dB
PARAMETR IZOLACYJNOŚCI AKUSTYCZNEJ DLA DRZWI PEŁNYCH



S50 - dąb turner

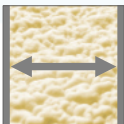

SKRZYDŁO O GRUBOŚCI 85 MM Z TRÓJSTRONNĄ PRZYLGĄ, WYKONANE Z OCYNKOWANEJ BLACHY LAMINOWANEJ O GRUBOŚCI 0,6 MM, WYPEŁNIONE PIANĄ POLIURETANOWĄ, WYPOSAŻONE W USZCZELKĘ



TRZY BOLCE ANTYWYWAŻENIOWE PO STRONIE ZAWIASOWEJ DRZWI



TRZY ZAWIASY 3D Z OSŁONKAMI REGULOWANE W TRZECH PŁASZCZYZNACH

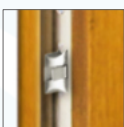

WIELOPUNKTOWY ZAMEK LISTWOWY WYPOSAŻONY W TRZY JĘZYKI Z CICHĄ ZAPADKĄ



ZINTEGROWANY Z OŚCIEŻNICĄ PRÓG ALUMINIOWY Z PRZEKŁADKĄ TERMICZNĄ



KLAMKA STP-H



TRZY ZACZEPY ZAMKA LISTWOWEGO Z REGULOWANYM DOCISKIEM



GAŁKO-WKŁADKA



OŚCIEŻNICA STAŁOWO-DREWNIANA SKŁADAJĄCA SIĘ Z BLACHY OCYNKOWANEJ O GRUBOŚCI 0,6 - 1,2 MM ORAZ KLEJONKI SOSNOWEJ, LAMINOWANA W KOLORZE SKRZYDŁA, WYPOSAŻONA W USZCZELKĘ

OPCJE WYKONANIA ZA DOPLATĄ

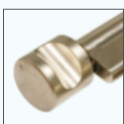

ATESTOWANA WKŁADKA W KL. B

85 PREMIUM ALU



Ud = 0,85 W/(m²*K)

WSPÓLCZYNNIK PRZENIKANIA CIEPŁA DLA DRZWI PEŁNYCH

Ud = 0,96 W/(m²*K)

WSPÓLCZYNNIK PRZENIKANIA CIEPŁA DLA DRZWI PRZESZKŁONYCH

Rw = 30 dB

PARAMETR IZOLACYJNOŚCI AKUSTYCZNEJ DLA DRZWI PEŁNYCH

DRZWI POD WYMIAR



S50 - dqb turner

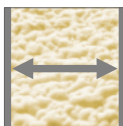

SKRZYDŁO O GRUBOŚCI 85 MM Z TRÓJSTRONNĄ PRZYLGĄ. WYKONANE Z OCYNKOWANEJ BLACHY LAMINOWANEJ O GRUBOŚCI 0,6 MM. WYPEŁNIONE PIANĄ POLIURETANOWĄ, WYPOSAŻONE W USZCZELKĘ



TRZY BOLCE ANTYWYWAŻENIOWE PO STRONIE ZAWIASOWEJ DRZWI



TRZY ZAWIASY TRÓJDZIELNE ZS



ZINTEGROWANY Z OŚCIEŻNICĄ PRÓG ALUMINIOWY Z PRZEKŁADKĄ TERMICZNĄ



TRZYRYGLOWY ZAMEK GÓRNY



KLAMKA STP-H



ZACZEP ZAMKA Z REGULOWANYM DOCISKIEM



TRZYRYGLOWY ZAMEK GŁÓWNY



WKŁADKA I GAŁKO-WKŁADKA W SYSTEMIE JEDNEGO KLUCZA



OŚCIEŻNICA ALUMINIOWA Z PRZEKŁADKĄ TERMICZNĄ

OPCJE WYKONANIA ZA DOPLATĄ



ATESTOWANA WKŁADKA W KL. B



DRZWI O PODWYŻSZONEJ ODPORNOŚCI NA WŁAMANIE - OPCJA ZAWIERA ATESTOWANE WKŁADKI W KL. B ORAZ KLAMKĘ STP-H/K2



ZAWIAS 3D





OŚCIEŻNICA ALUMINIOWA Z WYPEŁNIENIEM (STYROPIAN) Ud = 0,8

85 PREMIUM PLUS



 **Ud = 0,91 W/(m²*K)**
WSPÓŁCZYNNIK PRZENIKANIA CIEPŁA DLA DRZWI PEŁNYCH

 **Ud = 1,0 W/(m²*K)**
WSPÓŁCZYNNIK PRZENIKANIA CIEPŁA DLA DRZWI PRZESZKLONYCH

 **Rw = 30 dB**
PARAMETR IZOLACYJNOŚCI AKUSTYCZNEJ DLA DRZWI PEŁNYCH



S50 - dąb turner

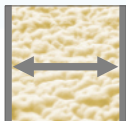

SKRZYDŁO O GRUBOŚCI 85 MM Z TRÓJSTRONNĄ PRZYLGĄ, WYKONANE Z OCYNKOWANEJ BLACHY LAMINOWANEJ O GRUBOŚCI 0,6 MM, WYPEŁNIONE PIANĄ POLIURETANOWĄ, WYPOSAŻONE W USZCZELKĘ

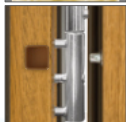

TRZY BOLCE ANTYWYWAŻENIOWE PO STRONIE ZAWIASOWEJ DRZWI

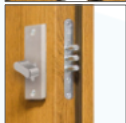

TRZYRYGLOWY ZAMEK GÓRNY



OŚCIEŻNICA STAŁOWO-DREWNIANA SKŁADAJĄCA SIĘ Z BLACHY OCYNKOWANEJ O GRUBOŚCI 0,6 - 1,2 MM ORAZ KLEJONKI SOSNOWEJ, LAMINOWANA W KOLORZE SKRZYDŁA, WYPOSAŻONA W USZCZELKĘ



WKŁADKA I GAŁKO-WKŁADKA W SYSTEMIE JEDNEGO KLUCZA



ZINTEGROWANY Z OŚCIEŻNICĄ PRÓG ALUMINIOWY Z PRZEKŁADKĄ TERMICZNĄ



TRZY ZAWIASY 3D WZMACNIANE, DWUTRZPIENIOWE, Z OSŁONKAMI REGULOWANE W TRZECH PŁASZCZYZNACH



KLAMKA STP-H



TRZYRYGLOWY ZAMEK GŁÓWNY

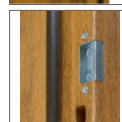

ZACZEP ZAMKA Z REGULOWANYM DOCISKIEM

OPCJE WYKONANIA ZA DOPLATĄ



ATESTOWANA WKŁADKA W KL. B

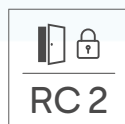

DRZWI O PODWYŻSZONEJ ODPORNOŚCI NA WŁAMANIE - OPCJA ZAWIERA ATESTOWANE WKŁADKI W KL. B ORAZ KLAMKĘ STP-H/K2

85 PREMIUM



Ud = 1,1 W/(m²*K)
 WSPÓLCZYNNIK PRZENIKANIA CIEPŁA DLA DRZWI PEŁNYCH

Ud = 1,3 W/(m²*K)
 WSPÓLCZYNNIK PRZENIKANIA CIEPŁA DLA DRZWI PRZESZKLONYCH

Rw = 30 dB
 PARAMETR IZOLACYJNOŚCI AKUSTYCZNEJ DLA DRZWI PEŁNYCH



S50 - dqb turner

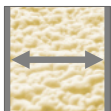

SKRZYDŁO O GRUBOŚCI 85 MM Z TRÓJSTRONNĄ PRZYLGĄ, WYKONANE Z OCYNKOWANEJ BLACHY LAMINOWANEJ O GRUBOŚCI 0,6 MM, WYPEŁNIONE PIANĄ POLIURETANOWĄ, WYPOSAŻONE W USZCZELKĘ



TRZY BOLCE ANTYWYWAŻENIOWE PO STRONIE ZAWIASOWEJ DRZWI



TRZY ZAWIASY TRÓJDZIELNE Z5



ZACZEP ZAMKA Z REGULOWANYM DOCISKIEM



TRZYRYGLOWY ZAMEK GÓRNY



ZINTEGROWANY Z OŚCIEŻNICĄ PRÓG STALOWY Z USZCZELKĄ



WKŁADKA I GAŁKO-WKŁADKA W SYSTEMIE JEDNEGO KLUCZA



TRZYRYGLOWY ZAMEK GŁÓWNY



KLAMKA STP-H



OŚCIEŻNICA STALOWA WYKONANA Z BLACHY OCYNKOWANEJ O GRUBOŚCI 1,2 MM, LAMINOWANA W KOLORZE SKRZYDŁA, WYPOSAŻONA W USZCZELKĘ

OPCJE WYKONANIA ZA DOPŁATĄ



ATESTOWANA WKŁADKA W KL. B



DRZWI O PODWYŻSZONEJ ODPORNOŚCI NA WŁAMANIE - OPCJA ZAWIERA ATESTOWANE WKŁADKI W KL. B ORAZ KLAMKĘ STP-H/K2



NOWOŚĆ!
 TRZY ZAWIASY 3D Z OSŁONKAMI REGULOWANE W TRZECH PŁASZCZYZNACH

MODELE OŚCIEŻNIC DOSTĘPNE ZA DOPŁATĄ



ALUMINIOWA Z PRZEKŁADKĄ TERMICZNĄ



STALOWO-DREWNIANA Z ZAWIASEM 3D



ALUMINIOWA Z WYPEŁNIENIEM (STYROPIAN)

85 STANDARD



Ud = 1,2 W/(m²*K)
 WSPÓLCZYNNIK PRZENIKANIA CIEPŁA DLA DRZWI PEŁNYCH

Ud = 1,3 W/(m²*K)
 WSPÓLCZYNNIK PRZENIKANIA CIEPŁA DLA DRZWI PRZESZKLONYCH

Rw = 30 dB
 PARAMETR IZOLACYJNOŚCI AKUSTYCZNEJ DLA DRZWI PEŁNYCH



S50 - dąb turner

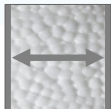

SKRZYDŁO O GRUBOŚCI 85 MM Z TRÓJSTRONNĄ PRZYLGĄ, WYKONANE Z OCYNKOWANEJ BLACHY LAMINOWANEJ O GRUBOŚCI 0,6 MM, WYPEŁNIONE POLISTYRENEM SPIENIONYM (STYROPIANEM), WYPOSAŻONE W USZCZELKĘ



TRZY BOLCE ANTYWYWAŻENIOWE PO STRONIE ZAWIASOWEJ DRZWI



TRZY ZAWIASY TRÓJDZIELNE Z5



ZACZEP ZAMKA Z REGULOWANYM DOCISKIEM



TRZYRYGŁOWY ZAMEK GÓRNY



ZINTEGROWANY Z OŚCIEŻNICĄ PRÓG STAŁOWY Z USZCZELKĄ



WKŁADKA I GAŁKO-WKŁADKA W SYSTEMIE JEDNEGO KLUCZA

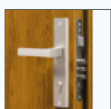

TRZYRYGŁOWY ZAMEK GŁÓWNY



KLAMKA STP-H



OŚCIEŻNICA STAŁOWA WYKONANA Z BLACHY OCYNKOWANEJ O GRUBOŚCI 1,2 MM, LAMINOWANA W KOLORZE SKRZYDŁA, WYPOSAŻONA W USZCZELKĘ

OPCJE WYKONANIA ZA DOPLATĄ



ATESTOWANA WKŁADKA W KL. B



RC 2

DRZWI O PODWYŻSZONEJ ODPORNOŚCI NA WŁAMANIE - OPCJA ZAWIERA ATESTOWANE WKŁADKI W KL. B ORAZ KLAMKĘ STP-H/K2



NOWOŚĆ

TRZY ZAWIASY 3D Z OSŁONKAMI REGULOWANE W TRZECH PŁASZCZYZNACH

MODELE OŚCIEŻNIC DOSTĘPNE ZA DOPLATĄ



ALUMINIOWA Z PRZEKŁADKĄ TERMICZNĄ



STAŁOWO-DREWNIANA Z ZAWIASEM 3D

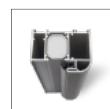

ALUMINIOWA Z WYPEŁNIENIEM (STYROPIAN)

DRZWI ZEWNĘTRZNE - BUDOWA

Tabela porównawcza drzwi 85 mm

■ OPCJA DOSTĘPNA W STANDARDZIE

□ OPCJA DOSTĘPNA ZA DOPLATĄ

	85 STANDARD	85 PREMIUM	85 PREMIUM PLUS	85 PREMIUM ALU	85 PREMIUM H PLUS	85 PREMIUM H ALU
UD DRZWI PEŁNE	1,2	1,1	0,91	0,85	0,91	0,85
UD DRZWI PRZESZKLONE	1,3	1,3	1,0	0,96	1,0	0,96
RW (WSKAŹNIK IZOLACYJNOŚCI AKUSTYCZNEJ DLA DRZWI PEŁNYCH)	30 dB	30 dB	30 dB	30 dB	30 dB	30 dB
SKRZYDŁO O GRUBOŚCI 85 MM Z TRÓJSTRONNĄ PRZYLGĄ, WYKONANE Z OCYNKOWANEJ BLACHY LAMINOWANEJ O GRUBOŚCI 0,6 MM, WYPEŁNIONE POLISTYRENEM SPIENIONYM (STYROPIANEM), WYPOSAŻONE W USZCZELKĘ	■					
SKRZYDŁO O GRUBOŚCI 85 MM Z TRÓJSTRONNĄ PRZYLGĄ, WYKONANE Z OCYNKOWANEJ BLACHY LAMINOWANEJ O GRUBOŚCI 0,6 MM, WYPEŁNIONE PIANĄ POLIURETANOWĄ, WYPOSAŻONE W USZCZELKĘ		■	■	■	■	■
TRZY BOLCE ANTYWYWAŻENIOWE PO STRONIE ZAWIASOWEJ DRZWI	■	■	■	■	■	■
TRZY ZAWIASY TRÓJDZIELNE Z5	■	■		■		■
TRZY ZAWIASY 3D WZMACNIANE, DWUTRZPIENIOWE, Z OSŁONKAMI, REGULOWANE W TRZECH PŁASZCZYZNACH			■	□	■	□
TRZYRYGLOWY ZAMEK GÓRNY	■	■	■	■		
TRZYRYGLOWY ZAMEK GŁÓWNY	■	■	■	■		
WIELOPUNKTOWY ZAMEK LISTWOWY, WYPOSAŻONY W TRZY JĘZYKI Z CICHĄ ZAPADKĄ					■	■
ZACZEP ZAMKA Z REGULOWANYM DOCISKIEM	■	■	■	■	■	■
TRZY ZACZEPY ZAMKA LISTWOWEGO Z REGULOWANYM DOCISKIEM					■	■
OŚCIEŻNICA STALOWA WYKONANA Z BLACHY OCYNKOWANEJ GRUBOŚCI 1,2 MM, LAMINOWANA W KOLORZE SKRZYDŁA, WYPOSAŻONA W USZCZELKĘ	■	■				
OŚCIEŻNICA STALOWO-DREWNIANA SKŁADAJĄCA SIĘ Z BLACHY OCYNKOWANEJ O GRUBOŚCI 0,6 - 1,2 MM ORAZ KLEJONKI SOSNOWEJ, LAMINOWANA W KOLORZE SKRZYDŁA, WYPOSAŻONA W USZCZELKĘ	□	□	■		■	
OŚCIEŻNICA ALUMINIOWA Z PRZEKŁADKĄ TERMICZNĄ	□	□		■		■
OŚCIEŻNICA ALUMINIOWA Z WYPEŁNIENIEM (STYROPIAN)	□	□		□		□
ZINTEGROWANY Z OŚCIEŻNICĄ PRÓG STALOWY Z USZCZELKĄ	■	■				
ZINTEGROWANY Z OŚCIEŻNICĄ PRÓG ALUMINIOWY Z PRZEKŁADKĄ TERMICZNĄ			■	■	■	■
KLAMKA STP-H	■	■	■	■	■	■
GAŁKO-WKŁADKA					■	■
WKŁADKA I GAŁKO-WKŁADKA W SYSTEMIE JEDNEGO KLUCZA	■	■	■	■		
ATESTOWANA WKŁADKA W KL. B	□	□	□	□	□	□
BEZPIECZEŃSTWO KLASA RC2 [OPCJA ZAWIERA ATESTOWANE WKŁADKI W KL. B ORAZ KLAMKA STP-H/K2]	□	□	□	□	□	□
DRZWI NA WYMIAR *	■	■	■	■	■	■

* ZA DOPLATĄ

72 PREMIUM H ALU



 **Ud = 0,88 W/(m²*K)**
WSPÓŁCZYNNIK PRZENIKANIA CIEPŁA DLA DRZWI PEŁNYCH

 **Ud = 0,97 W/(m²*K)**
WSPÓŁCZYNNIK PRZENIKANIA CIEPŁA DLA DRZWI PRZESZKLONYCH

 **Rw = 30 dB**
PARAMETR IZOLACYJNOŚCI AKUSTYCZNEJ DLA DRZWI PEŁNYCH



S50 - winchester

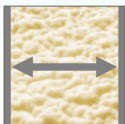

SKRZYDŁO O GRUBOŚCI 72 MM Z TRÓJSTRONNĄ PRZYLGĄ, WYKONANE Z OCYNKOWANEJ BLACHY LAMINOWANEJ O GRUBOŚCI 0,6 MM, WYPEŁNIONE PIANĄ POLIURETANOWĄ, WYPOSAŻONE W USZCZELKĘ



TRZY BÓLCE ANTYWYWAŻENIOWE PO STRONIE ZAWIASOWEJ DRZWI



TRZY ZAWIASY TRÓJDZIELNE ZS

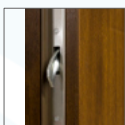

WIELOPUNKTOWY ZAMEK LISTWOWO-HAKOWY WINKHAUS



OŚCIEŻNICA ALUMINIOWA Z PRZEKŁADKĄ TERMICZNĄ



ZINTEGROWANY Z OŚCIEŻNICĄ PRÓG ALUMINIOWY Z PRZEKŁADKĄ TERMICZNĄ



KLAMKA STP-H



TRZY ZACZEPY ZAMKA LISTWOWEGO Z REGULOWANYM DOCISKIEM



GAŁKO-WKŁADKA

OPCJE WYKONANIA ZA DOPLATĄ

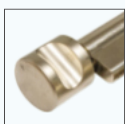

ATESTOWANA WKŁADKA W KL. B



ZAWIAS 3D



ALUMINIOWA Z WYPEŁNIENIEM (STYROPIAN)

72 PREMIUM H PLUS



Ud = 0,98 W/(m²*K)

WSPÓŁCZYNNIK PRZENIKANIA CIEPŁA DLA DRZWI PEŁNYCH

Ud = 1,1 W/(m²*K)

WSPÓŁCZYNNIK PRZENIKANIA CIEPŁA DLA DRZWI PRZESZKŁONYCH

Rw = 30 dB

PARAMETR IZOLACYJNOŚCI AKUSTYCZNEJ DLA DRZWI PEŁNYCH

DRZWI POD WYMIAR



S50 - winchester

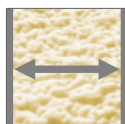

SKRZYDŁO O GRUBOŚCI 72 MM Z TRÓJSTRONNĄ PRZYLGĄ, WYKONANE Z OCYNKOWANEJ BLACHY LAMINOWANEJ O GRUBOŚCI 0,6 MM, WYPEŁNIONE PIANĄ POLIURETANOWĄ, WYPOSAŻONE W USZCZELKĘ



TRZY BOLCE ANTYWYWAŻENIOWE PO STRONIE ZAWIASOWEJ DRZWI



TRZY ZAWIASY 3D Z OSŁONKAMI REGULOWANE W TRZECH PŁASZCZYZNACH



WIELOPUNKTOWY ZAMEK LISTWOWO-HAKOWY WINKHAUS



OŚCIEŻNICA STALOWO-DREWNIANA SKŁADAJĄCA SIĘ Z BLACHY OCYNKOWANEJ O GRUBOŚCI 0,6 - 1,2 MM ORAZ KLEJONKI SOSNOWEJ, LAMINOWANA W KOLORZE SKRZYDŁA, WYPOSAŻONA W USZCZELKĘ



ZINTEGROWANY Z OŚCIEŻNICĄ PRÓG ALUMINIOWY Z PRZEKŁADKĄ TERMICZNĄ



KLAMKA STP-H



TRZY ZACZEPY ZAMKA LISTWOWEGO Z REGULOWANYM DOCISKIEM



GAŁKO-WKŁADKA

OPCJE WYKONANIA ZA DOPLATĄ



ATESTOWANA WKŁADKA W K.L. B

72 PREMIUM ALU



 **Ud = 0,88 W/(m²*K)**
WSPÓLCZYNNIK PRZENIKANIA CIEPŁA DLA DRZWI PEŁNYCH

 **Ud = 0,97 W/(m²*K)**
WSPÓLCZYNNIK PRZENIKANIA CIEPŁA DLA DRZWI PRZESZKLONYCH

 **Rw = 30 dB**
PARAMETR IZOLACYJNOŚCI AKUSTYCZNEJ DLA DRZWI PEŁNYCH



S50 - winchester

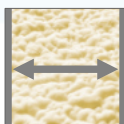

SKRZYDŁO O GRUBOŚCI 72 MM Z TRÓJSTRONNĄ PRZYLGĄ, WYKONANE Z OCYNKOWANEJ BLACHY LAMINOWANEJ O GRUBOŚCI 0,6 MM, WYPEŁNIONE PIANĄ POLIURETANOWĄ, WYPOSAŻONE W USZCZELKĘ



TRZY BOLCE ANTYWYWAŻENIOWE PO STRONIE ZAWIASOWEJ DRZWI



TRZY ZAWIASY TRÓJDZIELNE Z5



KLAMKA STP-H

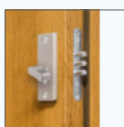

TRZYRYGŁOWY ZAMEK GÓRNY

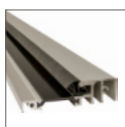

ZINTEGROWANY Z OŚCIEŻNICĄ PRÓG ALUMINIOWY Z PRZEKŁADKĄ TERMICZNĄ



WKŁADKA I GAŁKO-WKŁADKA W SYSTEMIE JEDNEGO KLUCZA



TRZYRYGŁOWY ZAMEK GŁÓWNY



ZACZEP ZAMKA Z REGULOWANYM DOCISKIEM



OŚCIEŻNICA ALUMINIOWA Z PRZEKŁADKĄ TERMICZNĄ

OPCJE WYKONANIA ZA DOPLATĄ



ATESTOWANA WKŁADKA W KL. B



DRZWI O PODWYŻSZONEJ ODPORNOŚCI NA WŁAMANIE - OPCJA ZAWIERA ATESTOWANE WKŁADKI W KL. B ORAZ KLAMKĘ STP-H/K2



ZAWIAS 3D



ALUMINIOWA Z WYPEŁNIENIEM (STYROPIAN)

72 PREMIUM PLUS



Ud = 0,98 W/(m²*K)

WSPÓŁCZYNNIK PRZENIKANIA CIEPŁA DLA DRZWI PEŁNYCH

Ud = 1,1 W/(m²*K)

WSPÓŁCZYNNIK PRZENIKANIA CIEPŁA DLA DRZWI PRZESZKŁONYCH

Rw = 30 dB

PARAMETR IZOLACYJNOŚCI AKUSTYCZNEJ DLA DRZWI PEŁNYCH

DRZWI POD WYMIAR



S50 - winchester

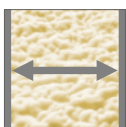

SKRZYDŁO O GRUBOŚCI 72 MM Z TRÓJSTRONNĄ PRZYLGĄ, WYKONANE Z OCYNKOWANEJ BLACHY LAMINOWANEJ O GRUBOŚCI 0,6 MM, WYPEŁNIONE PIANĄ POLIURETANOWĄ, WYPOSAŻONE W USZCZELKĘ

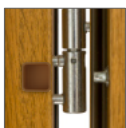

TRZY BOLCE ANTYWYWAŻENIOWE PO STRONIE ZAWIASOWEJ DRZWI



TRZY ZAWIASY 3D Z OSŁONKAMI REGULOWANE W TRZECH PŁASZCZYZNACH



TRZYRYGLOWY ZAMEK GÓRNY



ZACZEP ZAMKA Z REGULOWANYM DOCISKIEM



TRZYRYGLOWY ZAMEK GŁÓWNY



OŚCIEŻNICA STALOWO-DREWNIANA SKŁADAJĄCA SIĘ Z BLACHY OCYNKOWANEJ O GRUBOŚCI 0,6 - 1,2 MM ORAZ KLEJONKI SOSNOWEJ, LAMINOWANA W KOLORZE SKRZYDŁA, WYPOSAŻONA W USZCZELKĘ



KLAMKA STP-H



WKŁADKA I GAŁKO-WKŁADKA W SYSTEMIE JEDNEGO KLUCZA



ZINTEGROWANY Z OŚCIEŻNICĄ PRÓG ALUMINIOWY Z PRZEKŁADKĄ TERMICZNĄ

OPCJE WYKONANIA ZA DOPLATĄ



ATESTOWANA WKŁADKA W KL. B



DRZWI O PODWYŻSZONEJ ODPORNOŚCI NA WŁAMANIE - OPCJA ZAWIERA ATESTOWANE WKŁADKI W KL. B ORAZ KLAMKĘ STP-H/K2

72 PREMIUM



Ud = 1,2 W/(m²*K)
 WSPÓŁCZYNNIK PRZENIKANIA CIEPŁA DLA DRZWI PEŁNYCH

Ud = 1,3 W/(m²*K)
 WSPÓŁCZYNNIK PRZENIKANIA CIEPŁA DLA DRZWI PRZESZKLONYCH

Rw = 30 dB
 PARAMETR IZOLACYJNOŚCI AKUSTYCZNEJ DLA DRZWI PEŁNYCH



S50 - winchester

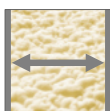

SKRZYDŁO O GRUBOŚCI 72 MM Z TRÓJSTRONNĄ PRZYLGĄ, WYKONANE Z OCYNKOWANEJ BLACHY LAMINOWANEJ O GRUBOŚCI 0,6 MM, WYPEŁNIONE PIANĄ POLIURETANOWĄ, WYPOSAŻONE W USZCZELKĘ



TRZY BOLCE ANTYWYWAŻENIOWE PO STRONIE ZAWIASOWEJ DRZWI



TRZY ZAWIASY TRÓJDZIELNE Z5



ZACZEP ZAMKA Z REGULOWANYM DOCISKIEM



TRZYRĘGLOWY ZAMEK GÓRNY



ZINTEGROWANY Z OŚCIEŻNICĄ PRÓG STALOWY Z USZCZELKĄ



WKŁADKA I GAŁKO-WKŁADKA W SYSTEMIE JEDNEGO KLUCZA

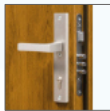

TRZYRĘGLOWY ZAMEK GŁÓWNY



KLAMKA STP-H



OŚCIEŻNICA STALOWA WYKONANA Z BLACHY OCYNKOWANEJ O GRUBOŚCI 1,2 MM, LAMINOWANA W KOLORZE SKRZYDŁA, WYPOSAŻONA W USZCZELKĘ

OPCJE WYKONANIA ZA DOPŁATĄ



ATESTOWANA WKŁADKA W KL. B



NOWOŚĆ!
 TRZY ZAWIASY 3D Z OSŁONKAMI REGULOWANE W TRZECH PŁASZCZYZNACH



DRZWI O PODWYŻSZONEJ ODPORNOŚCI NA WŁAMANIE - OPCJA ZAWIERA ATESTOWANE WKŁADKI W KL. B ORAZ KLAMKĘ STP-H/K2

MODELE OŚCIEŻNIC DOSTĘPNE ZA DOPŁATĄ



ALUMINIOWA Z PRZEKŁADKĄ TERMICZNĄ



STALOWO-DREWNIANA Z ZAWIASEM 3D



FD-25/12 + MASKOWNICA



ALUMINIOWA Z WYPEŁNIENIEM (STYROPIAN)

72 STANDARD



Ud = 1,3 W/(m²*K)
WSPÓŁCZYNNIK PRZENIKANIA CIEPŁA DLA DRZWI PEŁNYCH

Ud = 1,3 W/(m²*K)
WSPÓŁCZYNNIK PRZENIKANIA CIEPŁA DLA DRZWI PRZESZKŁONYCH

Rw = 30 dB
PARAMETR IZOLACYJNOŚCI AKUSTYCZNEJ DLA DRZWI PEŁNYCH



S50 - winchester

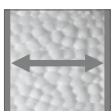

SKRZYDŁO O GRUBOŚCI 72 MM Z TRÓJSTRONNĄ PRZYLGĄ, WYKONANE Z OCYNKOWANEJ BLACHY LAMINOWANEJ O GRUBOŚCI 0,6 MM, WYPEŁNIONE POLISTYRENEM SPIENIONYM (STYROPIANEM), WYPOSAŻONE W USZCZELKĘ



TRZY BOLCE ANTYWYWAŻENIOWE PO STRONIE ZAWIASOWEJ DRZWI



TRZY ZAWIASY TRÓJDZIELNE Z5



TRZYRYGLOWY ZAMEK GÓRNY



ZINTEGROWANY Z OŚCIEŻNICĄ PRÓG STAŁOWY Z USZCZELKĄ



TRZYRYGLOWY ZAMEK GŁÓWNY



KLAMKA STP-H



ZACZEP ZAMKA Z REGULOWANYM DOCISKIEM



WKŁADKA I GAŁKO-WKŁADKA W SYSTEMIE JEDNEGO KLUCZA



OŚCIEŻNICA STAŁOWA WYKONANA Z BLACHY OCYNKOWANEJ O GRUBOŚCI 1,2 MM, LAMINOWANA W KOLORZE SKRZYDŁA, WYPOSAŻONA W USZCZELKĘ

OPCJE WYKONANIA ZA DOPLATĄ



ATESTOWANA WKŁADKA W KL. B



NOWOŚĆ!
TRZY ZAWIASY 3D Z OSŁONKAMI REGULOWANE W TRZECH PŁASZCZYZNACH



DRZWI O PODWYŻSZONEJ ODPORNOŚCI NA WŁAMANIE - OPCJA ZAWIERA ATESTOWANE WKŁADKI W KL. B ORAZ KLAMKĘ STP-H/K2

MODELE OŚCIEŻNIC DOSTĘPNE ZA DOPLATĄ



ALUMINIOWA Z PRZEKŁADKĄ TERMICZNĄ



STAŁOWO-DREWNIANA Z ZAWIASEM 3D



FD-25/12 + MASKOWNICA



ALUMINIOWA Z WYPEŁNIENIEM (STYROPIAN)

Tabela porównawcza drzwi 72 mm

■ OPCJA DOSTĘPNA W STANDARDZIE

□ OPCJA DOSTĘPNA ZA DOPLATĄ

	72 STANDARD	72 PREMIUM	72 PREMIUM PLUS	72 PREMIUM ALU	72 PREMIUM H PLUS	72 PREMIUM H ALU
UD DRZWI PEŁNE	1,3	1,2	0,98	0,88	0,98	0,88
UD DRZWI PRZESZKLONE	1,3	1,3	1,1	0,97	1,1	0,97
RW (WSKAŹNIK IZOLACYJNOŚCI AKUSTYCZNEJ DLA DRZWI PEŁNYCH)	30 dB	30 dB	30 dB	30 dB	30 dB	30 dB
SKRZYDŁO O GRUBOŚCI 72 MM Z TRÓJSTRONNĄ PRZYLGĄ, WYKONANE Z OCYNKOWANEJ BLACHY LAMINOWANEJ O GRUBOŚCI 0,6 MM, WYPEŁNIONE POLISTYRENEM SPIENIONYM (STYROPIANEM), WYPOSAŻONE W USZCZELKĘ	■					
SKRZYDŁO O GRUBOŚCI 72 MM Z TRÓJSTRONNĄ PRZYLGĄ, WYKONANE Z OCYNKOWANEJ BLACHY LAMINOWANEJ O GRUBOŚCI 0,6 MM, WYPEŁNIONE PIANĄ POLIURETANOWĄ, WYPOSAŻONE W USZCZELKĘ		■	■	■	■	■
TRZY BOLCE ANTYWYWAŻENIOWE PO STRONIE ZAWIASOWEJ DRZWI	■	■	■	■	■	■
TRZY ZAWIASY TRÓJDZIELNE Z5	■	■		■		■
TRZY ZAWIASY 3D Z OSŁONKAMI, REGULOWANE W TRZECH PŁASZCZYZNACH	□	□	■	□	■	□
TRZYRYGLOWY ZAMEK GÓRNY	■	■	■	■		
TRZYRYGLOWY ZAMEK GŁÓWNY	■	■	■	■		
WIELOPUNKTOWY ZAMEK LISTWOWO-HAKOWY WINKHAUS					■	■
ZACZEP ZAMKA Z REGULOWANYM DOCISKIEM	■	■	■	■	■	■
OŚCIEŻNICA STALOWA WYKONANA Z BLACHY OCYNKOWANEJ GRUBOŚCI 1,2 MM, LAMINOWANA W KOLORZE SKRZYDŁA, WYPOSAŻONA W USZCZELKĘ	■	■				
OŚCIEŻNICA STALOWO-DREWNIANA SKŁADAJĄCA SIĘ Z BLACHY OCYNKOWANEJ O GRUBOŚCI 0,6 - 1,2 MM ORAZ KLEJONKI SOSNOWEJ, LAMINOWANA W KOLORZE SKRZYDŁA, WYPOSAŻONA W USZCZELKĘ	□	□	■		■	
OŚCIEŻNICA ALUMINIOWA Z PRZEKŁADKĄ TERMICZNĄ	□	□		■		■
OŚCIEŻNICA ALUMINIOWA Z WYPEŁNIENIEM (STYROPIANEM)	□	□		□		□
ZINTEGROWANY Z OŚCIEŻNICĄ PRÓG STALOWY Z USZCZELKĄ	■	■				
ZINTEGROWANY Z OŚCIEŻNICĄ PRÓG ALUMINIOWY Z PRZEKŁADKĄ TERMICZNĄ			■	■	■	■
KLAMKA STP-H	■	■	■	■	■	■
GAŁKO-WKŁADKA					■	■
WKŁADKA I GAŁKO-WKŁADKA W SYSTEMIE JEDNEGO KLUCZA	■	■	■	■		
ATESTOWANA WKŁADKA W KL. B	□	□	□	□	□	□
BEZPIECZEŃSTWO KLASA RC2 [OPCJA ZAWIERA ATESTOWANE WKŁADKI W KL. B ORAZ KLAMKA STP-H/K2]	■	■	■	■	□	□
DRZWI NA WYMIAR *	■	■	■	■	■	■

* ZA DOPLATĄ

55 PREMIUM PLUS

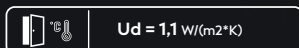

WSPÓŁCZYNNIK PRZENIKANIA CIEPŁA DLA DRZWI PEŁNYCH

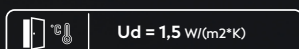

WSPÓŁCZYNNIK PRZENIKANIA CIEPŁA DLA DRZWI PRZESZKŁONYCH



PARAMETR IZOLACYJNOŚCI AKUSTYCZNEJ DLA DRZWI PEŁNYCH

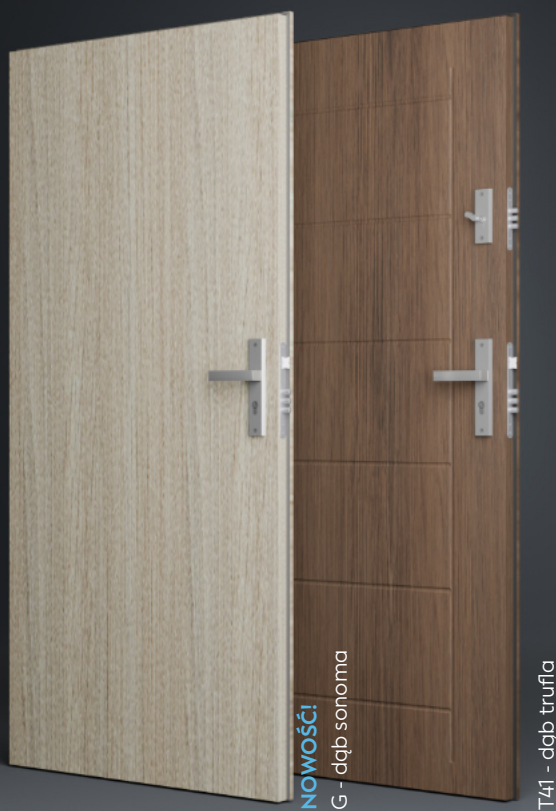

NOWOŚĆ!
G - dąb sonoma

T41 - dąb trufla

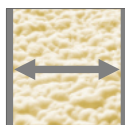

SKRZYDŁO O GRUBOŚCI 55 MM Z TRÓJSTRONNĄ PRZYLGĄ, WYKONANE Z OCYNKOWANEJ BLACHY LAMINOWANEJ O GRUBOŚCI 0,6 MM, WYPEŁNIONE PIANĄ POLIURETANOWĄ, WYPOSAŻONE W USZCZELKĘ



TRZY BOLCE ANTYWYWAŻENIOWE PO STRONIE ZAWIASOWEJ DRZWI



TRZY ZAWIASY 3D Z OSŁONKAMI REGULOWANE W TRZECH PŁASZCZYZNACH



TRZYRYGLOWY ZAMEK GÓRNY

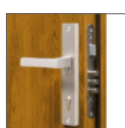

TRZYRYGLOWY ZAMEK GŁÓWNY



ZACZEP ZAMKA Z REGULOWANYM DOCISKIEM



ZINTEGROWANY Z OŚCIEŻNICĄ PRÓG ALUMINIOWY Z PRZEKŁADKĄ TERMICZNĄ



KLAMKA STP-H



WKŁADKA I GAŁKO-WKŁADKA W SYSTEMIE JEDNEGO KLUCZA



OŚCIEŻNICA STALOWO-DREWNIANA SKŁADAJĄCA SIĘ Z BLACHY OCYNKOWANEJ O GRUBOŚCI 0,6 - 1,2 MM ORAZ KLEJONKI SOSNOWEJ, LAMINOWANA W KOLORZE SKRZYDŁA, WYPOSAŻONA W USZCZELKĘ

ISTNIEJE MOŻLIWOŚĆ WYBORU:

- **NOWOŚĆ!** DRZWI Z JEDNYM ZAMKIEM GŁÓWNYM,
- DRZWI Z DWOMA ZAMKAMI: Z ZAMKIEM GŁÓWNYM I ZAMKIEM GÓRNYM.

55 PREMIUM



 **Ud = 1,2 W/(m²*K)**
WSPÓŁCZYNNIK PRZENIKANIA CIEPŁA DLA DRZWI PEŁNYCH

 **Ud = 1,5 W/(m²*K)**
WSPÓŁCZYNNIK PRZENIKANIA CIEPŁA DLA DRZWI PRZESZKŁONYCH

 **Rw = 28 dB**
PARAMETR IZOLACYJNOŚCI AKUSTYCZNEJ DLA DRZWI PEŁNYCH



NOWOŚĆ!
G - dąb sonoma

T4J - dąb truflia

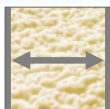

SKRZYDŁO O GRUBOŚCI 55 MM Z TRÓJSTRONNĄ PRZYLGĄ, WYKONANE Z OCYNKOWANEJ BLACHY LAMINOWANEJ O GRUBOŚCI 0,6 MM, WYPEŁNIONE PIANĄ POLIURETANOWĄ, WYPOSAŻONE W USZCZELKĘ

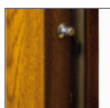

TRZY BOLCE ANTYWYWAŻENIOWE PO STRONIE ZAWIASOWEJ DRZWI

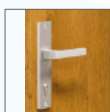

KLAMKA STP-H

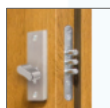

TRZYRYGLOWY ZAMEK GÓRNY



TRZY ZAWIASY TRÓJDZIELNE Z5



ZINTEGROWANY Z OŚCIEŻNICĄ PRÓG STAŁOWY Z USZCZELKĄ



TRZYRYGLOWY ZAMEK GŁÓWNY



ZACZEP ZAMKA Z REGULOWANYM DOCISKIEM



WKŁADKA I GAŁKO-WKŁADKA W SYSTEMIE JEDNEGO KLUCZA



OŚCIEŻNICA STAŁOWA WYKONANA Z BLACHY OCYNKOWANEJ O GRUBOŚCI 1,2 MM, LAMINOWANA W KOLORZE SKRZYDŁA, WYPOSAŻONA W USZCZELKĘ

OPCJE WYKONANIA ZA DOPLATĄ



NOWOŚĆ!
TRZY ZAWIASY 3D Z OSŁONKAMI REGULOWANE W TRZECH PŁASZCZYZNACH

POZOSTAŁE MODELE OŚCIEŻNIC DOSTĘPNE W STANDARDZIE



FD-25/12



FD-25/21/C

MODELE OŚCIEŻNIC DOSTĘPNE ZA DOPLATĄ



STAŁOWO-DREWNIANA Z ZAWIASEM 3D



FD-25/12 + MASKOWNICA

ISTNIEJE MOŻLIWOŚĆ WYBORU:
- **NOWOŚĆ!** DRZWI Z JEDNYM ZAMKIEM GŁÓWNYM,
- DRZWI Z DWOMA ZAMKAMI: Z ZAMKIEM GŁÓWNYM I ZAMKIEM GÓRNYM.

55 STANDARD

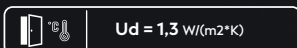

WSPÓŁCZYNNIK PRZENIKANIA CIEPŁA DLA DRZWI PEŁNYCH

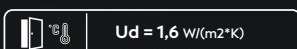

WSPÓŁCZYNNIK PRZENIKANIA CIEPŁA DLA DRZWI PRZESZKŁONYCH



PARAMETR IZOLACYJNOŚCI AKUSTYCZNEJ DLA DRZWI PEŁNYCH

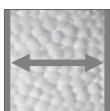
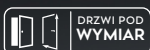

SKRZYDŁO O GRUBOŚCI 55 MM Z TRÓJSTRONNĄ PRZYLGĄ, WYKONANE Z OCYNKOWANEJ BLACHY LAMINOWANEJ O GRUBOŚCI 0,6 MM, WYPEŁNIONE POLISTYRENEM SPIENIONYM (STYROPIANEM), WYPOSAŻONE W USZCZELKĘ



TRZY BOLCE ANTYWYWAŻENIOWE PO STRONIE ZAWIASOWEJ DRZWI



KLAMKA STP-H

OPCJE WYKONANIA ZA DOPLATĄ



NOWOŚĆ!
TRZY ZAWIASY 3D Z OSŁONKAMI REGULOWANE W TRZECH PŁASZCZYZNACH



TRZYRYGLOWY ZAMEK GÓRNY



TRZY ZAWIASY TRÓJDZIELNE Z5



ZINTEGROWANY Z OŚCIEŻNICĄ PRÓG STAŁOWY Z USZCZELKĄ



TRZYRYGLOWY ZAMEK GŁÓWNY



ZACZEP ZAMKA Z REGULOWANYM DOCISKIEM



WKŁADKA I GAŁKO-WKŁADKA W SYSTEMIE JEDNEGO KLUCZA



OŚCIEŻNICA STAŁOWA WYKONANA Z BLACHY OCYNKOWANEJ O GRUBOŚCI 1,2 MM, LAMINOWANA W KOLORZE SKRZYDŁA, WYPOSAŻONA W USZCZELKĘ

POZOSTAŁE MODELE OŚCIEŻNIC DOSTĘPNE W STANDARDZIE



FD-25/12



FD-25/21/C

MODELE OŚCIEŻNIC DOSTĘPNE ZA DOPLATĄ



STAŁOWO-DREWNIANA Z ZAWIASEM 3D



FD-25/12 + MASKOWNICA

ISTNIEJE MOŻLIWOŚĆ WYBORU:

- **NOWOŚĆ!** DRZWI Z JEDNYM ZAMKIEM GŁÓWNYM,
- DRZWI Z DWOMA ZAMKAMI: Z ZAMKIEM GŁÓWNYM I ZAMKIEM GÓRNYM.

Tabela porównawcza drzwi 55 mm

■ OPCJA DOSTĘPNA W STANDARDZIE

□ OPCJA DOSTĘPNA ZA DOPLATĄ

	55 STANDARD	55 PREMIUM	55 PREMIUM PLUS
UD DRZWI PEŁNE	1,3	1,2	1,1
UD DRZWI PRZESZKLONE	1,6	1,5	1,5
RW (WSKAŹNIK IZOLACYJNOŚCI AKUSTYCZNEJ DLA DRZWI PEŁNYCH)	28 dB	28 dB	28 dB
SKRZYDŁO O GRUBOŚCI 55 MM Z TRÓJSTRONNĄ PRZYLGĄ, WYKONANE Z OCYNKOWANEJ BLACHY LAMINOWANEJ O GRUBOŚCI 0,6 MM, WYPEŁNIONE POLISTYRENEM SPIENIONYM (STYROPIANEM), WYPOSAŻONE W USZCZELKĘ	■		
SKRZYDŁO O GRUBOŚCI 55 MM Z TRÓJSTRONNĄ PRZYLGĄ, WYKONANE Z OCYNKOWANEJ BLACHY LAMINOWANEJ O GRUBOŚCI 0,6 MM, WYPEŁNIONE PIANĄ POLIURETANOWĄ, WYPOSAŻONE W USZCZELKĘ		■	■
TRZY BOLCE ANTYWYWAŻENIOWE PO STRONIE ZAWIASOWEJ DRZWI	■	■	■
TRZY ZAWIASY TRÓJDZIELNE Z5	■	■	
TRZY ZAWIASY 3D Z OSŁONKAMI, REGULOWANE W TRZECH PŁASZCZYZNACH			■
TRZYRYGLOWY ZAMEK GÓRNY	■	■	■
TRZYRYGLOWY ZAMEK GŁÓWNY	■	■	■
ZACZEP ZAMKA Z REGULOWANYM DOCISKIEM	■	■	■
OŚCIEŻNICA STAŁOWA WYKONANA Z BLACHY OCYNKOWANEJ GRUBOŚCI 1,2 MM, LAMINOWANA W KOLORZE SKRZYDŁA, WYPOSAŻONA W USZCZELKĘ	■	■	
OŚCIEŻNICA STAŁOWO-DREWNIANA SKŁADAJĄCA SIĘ Z BLACHY OCYNKOWANEJ O GRUBOŚCI 0,6 - 1,2 MM ORAZ KLEJONKI SOSNOWEJ, LAMINOWANA W KOLORZE SKRZYDŁA, WYPOSAŻONA W USZCZELKĘ	□	□	■
ZINTEGROWANY Z OŚCIEŻNICĄ PRÓG STAŁOWY Z USZCZELKĄ	■	■	
ZINTEGROWANY Z OŚCIEŻNICĄ PRÓG ALUMINIOWY Z PRZEKŁADKĄ TERMICZNĄ			■
KLAMKA STP-H	■	■	■
WKŁADKA I GAŁKO-WKŁADKA W SYSTEMIE JEDNEGO KLUCZA	■	■	■
TRZY ZAWIASY 3D WZMACNIANE, DWUTRZPIENIOWE, Z OSŁONKAMI, REGULOWANE W TRZECH PŁASZCZYZNACH	□	□	
DRZWI NA WYMIAR*	■	■	■

* ZA DOPLATĄ

OŚCIEŻNICE STANDARDOWE DLA DRZWI ZEWNĘTRZNYCH

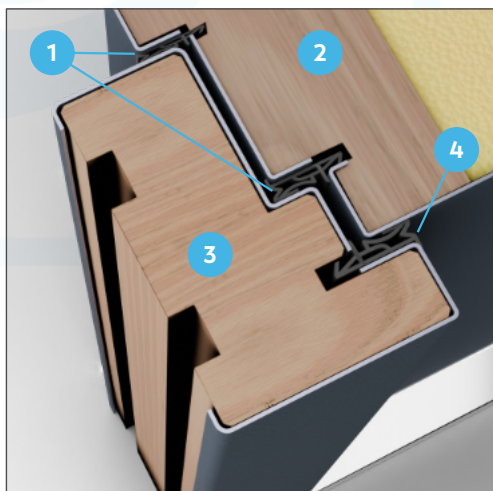

STALOWO-DREWNIANA

101 MASTER THERM

OŚCIEŻNICA STALOWO-DREWNIANA SKŁADAJĄCA SIĘ Z BLACHY OCYNKOWANEJ O GRUBOŚCI 0,6 MM ORAZ KLEJONKI SOSNOWEJ, LAMINOWANA W KOLORZE SKRZYDŁA, WYPOSAŻONA W USZCZELKĘ

- 1 USZCZELKI SKRZYDŁOWE
- 2 SKRZYDŁO
- 3 OŚCIEŻNICA
- 4 USZCZELKA OŚCIEŻNICOWA

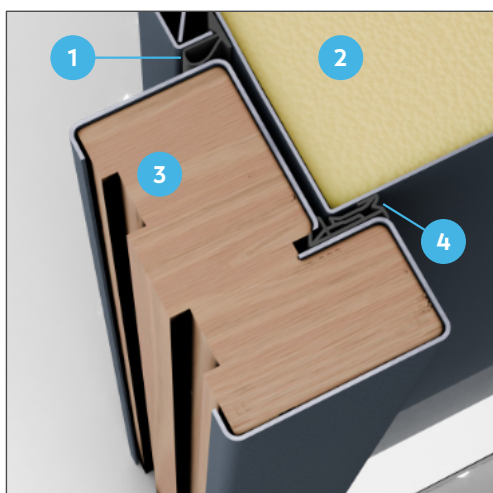

STALOWO-DREWNIANA

72 ECOTHERM, 72 ECOTHERM H, 85 PREMIUM H PLUS, 85 PREMIUM PLUS, 72 PREMIUM PLUS, 72 PREMIUM H PLUS, 55 PREMIUM PLUS *

OŚCIEŻNICA STALOWO-DREWNIANA SKŁADAJĄCA SIĘ Z BLACHY OCYNKOWANEJ O GRUBOŚCI 0,6 - 1,2 MM ORAZ KLEJONKI SOSNOWEJ, LAMINOWANA W KOLORZE SKRZYDŁA, WYPOSAŻONA W USZCZELKĘ

- 1 USZCZELKA SKRZYDŁOWA
- 2 SKRZYDŁO
- 3 OŚCIEŻNICA
- 4 USZCZELKA OŚCIEŻNICOWA



STALOWA FD-25/21/B

85 PREMIUM, 85 STANDARD, 72 PREMIUM, 72 STANDARD, 55 PREMIUM ORAZ 55 STANDARD *

OŚCIEŻNICA STALOWA WYKONANA Z BLACHY OCYNKOWANEJ O GRUBOŚCI 1,2 MM, LAMINOWANA W KOLORZE SKRZYDŁA, WYPOSAŻONA W USZCZELKĘ

- 1 USZCZELKA SKRZYDŁOWA
- 2 SKRZYDŁO
- 3 OŚCIEŻNICA
- 4 USZCZELKA OŚCIEŻNICOWA

* RODZAJ WYPEŁNIENIA SKRZYDŁA ZALEŻNY OD MODELU DRZWI



STALOWA FD-25/21/C

55 PREMIUM, 55 STANDARD *

OŚCIEŻNICA STALOWA WYKONANA Z BLACHY OCYNKOWANEJ O GRUBOŚCI 1,2 MM, LAMINOWANA W KOLORZE SKRZYDŁA, WYPOSAŻONA W USZCZELKĘ

- 1 USZCZELKA SKRZYDŁOWA
- 2 SKRZYDŁO
- 3 OŚCIEŻNICA
- 4 USZCZELKA OŚCIEŻNICOWA



STALOWA FD-25/12

72 PREMIUM, 72 STANDARD, 55 PREMIUM, 55 STANDARD *

OŚCIEŻNICA STALOWA WYKONANA Z BLACHY OCYNKOWANEJ O GRUBOŚCI 1,2 MM, LAMINOWANA W KOLORZE SKRZYDŁA, WYPOSAŻONA W USZCZELKĘ

- 1 USZCZELKA SKRZYDŁOWA
- 2 SKRZYDŁO
- 3 OŚCIEŻNICA
- 4 USZCZELKA OŚCIEŻNICOWA

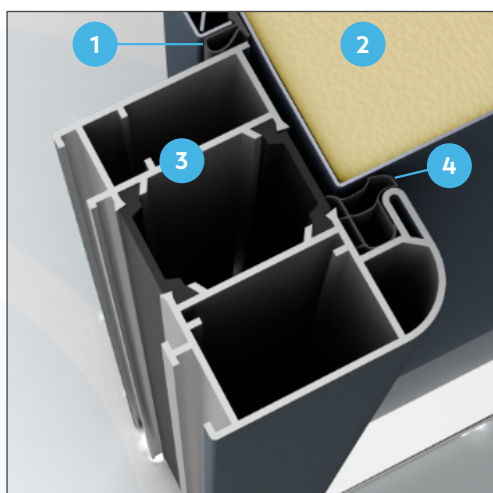

ALUMINIOWA

72 ECOTHERM ALU, 72 ECOTHERM H ALU, 85 PREMIUM ALU, 85 PREMIUM H ALU, 72 PREMIUM ALU, 72 PREMIUM H ALU *

OŚCIEŻNICA ALUMINIOWA Z PRZEKŁADKĄ TERMICZNĄ

- 1 USZCZELKA SKRZYDŁOWA
- 2 SKRZYDŁO
- 3 OŚCIEŻNICA
- 4 USZCZELKA OŚCIEŻNICOWA

* RODZAJ WYPEŁNIENIA SKRZYDŁA ZALEŻNY OD MODELU DRZWI



DRZWI ZEWNĘTRZNE PRZESZKLONE



KOLOR RAL1019

APLIKACJA R02 LUSTRO WENECKIE

ANTABA VERONA KOLOR CZARNY

PRZESZKLENIA S71 / S72

Nowe przeszklenie harmonijnie łączy elementy mleczne i przezroczyste, tworząc efekt subtelnej gry światła. Drzwi zyskują wyjątkową lekkość i elegancję, wpuszczają naturalne światło, a jednocześnie dbają o prywatność. To połączenie funkcjonalności i stylu, które wyróżni każde wejście.



Szyba dostępna w dwóch opcjach wykonania: S71 oraz S72.

Dodatkowo ramka przeszklenia dostępna jest w dwóch wariantach kolorystycznych: czarnym i INOX.

S71 - G | CIEMNY ORZECH



S71 - G | ANTRACYT CIEMNY



S72 - G | CZARNY STRUKTURA



	CENA NETTO ZA KOMPLET	UD
55 STANDARD	x	x
55 PREMIUM	x	x
55 PREMIUM PLUS	x	x
72 STANDARD	5 350,00	1,3
72 PREMIUM	5 740,00	1,3
72 PREMIUM PLUS	6 425,00	1,1
72 PREMIUM ALU	7 155,00	0,97
72 PREMIUM H PLUS	6 775,00	1,1
72 PREMIUM H ALU	7 505,00	0,97

	CENA NETTO ZA KOMPLET	UD
85 STANDARD	5 780,00	1,3
85 PREMIUM	6 310,00	1,3
85 PREMIUM PLUS	7 015,00	1,0
85 PREMIUM ALU	7 995,00	0,96
85 PREMIUM H PLUS	7 495,00	1,0
85 PREMIUM H ALU	8 475,00	0,96
72 ECOTHERM	7 000,00	0,96
72 ECOTHERM ALU	7 730,00	0,94
72 ECOTHERM H	7 350,00	0,96
72 ECOTHERM H ALU	8 080,00	0,94
101 MASTERTHERM	x	x

DOSTĘPNE ROZMIARY:
80N, 80E, 90N, 90E, 100N, 100E
DRZWI O GRUBOŚCI 85 MM
NIE WYSTĘPUJĄ W SZEROKOŚCI 100N I 100E
DOPLATA DO SZER. 100 - 250,00 PLN

DRZWI ZEWNĘTRZNE - PRZESZKLONE

RAMKA S81

RAMKA CZARNA SZKLANA - LACOBEL



OD WEWNĄTRZ - RAMKA ALUMINIOWA MALOWANA PROSZKOWO RAL 9005

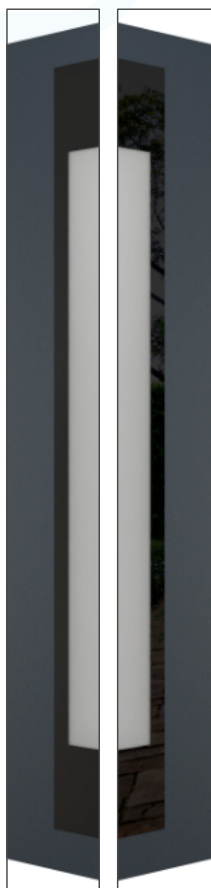

OD ZEWNĄTRZ - RAMKA SZKLANA

WIDOK RAMKI LACOBEL



S81 - T52 | ANTRACYT CIEMNY

PRZESZKLENIA DOSTĘPNE DLA RAMKI S81

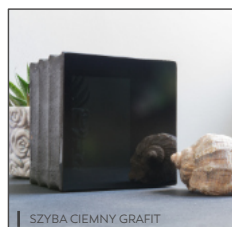

SZYBA CIEMNY GRAFIT



SZYBA MATOWA



SZYBA MATOWA Z PASKAMI



SZYBA REFLEX GRAFIT



SZYBA REFLEX BRĄZ



SZYBA LUSTRO WENECKIE



SZYBA CZARNA



| S81 - T60 | JASNOSZARY



| S81 - G | DĄB TURNER



| S81 - T62 | BIAŁY DREWNOPODOBNY

	CENA NETTO ZA KOMPLET	UD
55 STANDARD	x	x
55 PREMIUM	x	x
55 PREMIUM PLUS	x	x
72 STANDARD	4 470,00	1,3
72 PREMIUM	4 860,00	1,3
72 PREMIUM PLUS	5 545,00	1,1
72 PREMIUM ALU	6 275,00	0,97
72 PREMIUM H PLUS	5 895,00	1,1
72 PREMIUM H ALU	6 625,00	0,97

	CENA NETTO ZA KOMPLET	UD
85 STANDARD	4 900,00	1,3
85 PREMIUM	5 430,00	1,3
85 PREMIUM PLUS	6 135,00	1,0
85 PREMIUM ALU	7 115,00	0,96
85 PREMIUM H PLUS	6 615,00	1,0
85 PREMIUM H ALU	7 595,00	0,96
72 ECOTHERM	6 120,00	0,96
72 ECOTHERM ALU	6 850,00	0,94
72 ECOTHERM H	6 470,00	0,96
72 ECOTHERM H ALU	7 200,00	0,94
101 MASTERTHERM	x	x

DOSTĘPNE ROZMIARY:
80N, 80E, 90N, 90E, 100N, 100E
DRZWI O GRUBOŚCI 85 MM
NIE WYSTĘPUJĄ W SZEROKOŚCI 100N I 100E
DOPLATA DO SZER. 100 - 250,00 PLN

DRZWI ZEWNĘTRZNE - PRZESZKLONE

RAMKA S80

RAMKA CZARNA SZKLANA - LACOBEL

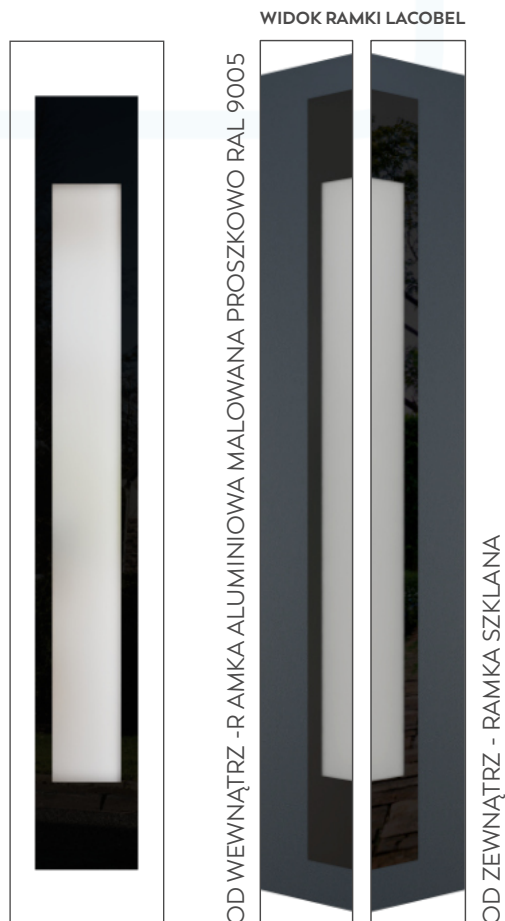

PRZESZKLENIA DOSTĘPNE DLA RAMKI S80

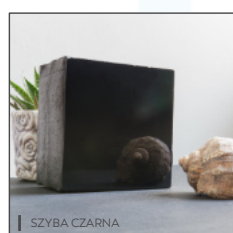
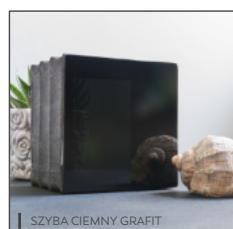



| S80 - G | JASNO SZARY



| S80 - T60 | DĄB BIELONY



| S80 - T60 | CZERWONY

	CENA NETTO ZA KOMPLET	UD
55 STANDARD	x	x
55 PREMIUM	x	x
55 PREMIUM PLUS	x	x
72 STANDARD	4 470,00	1,3
72 PREMIUM	4 860,00	1,3
72 PREMIUM PLUS	5 545,00	1,1
72 PREMIUM ALU	6 275,00	0,97
72 PREMIUM H PLUS	5 895,00	1,1
72 PREMIUM H ALU	6 625,00	0,97

	CENA NETTO ZA KOMPLET	UD
85 STANDARD	4 900,00	1,3
85 PREMIUM	5 430,00	1,3
85 PREMIUM PLUS	6 135,00	1,0
85 PREMIUM ALU	7 115,00	0,96
85 PREMIUM H PLUS	6 615,00	1,0
85 PREMIUM H ALU	7 595,00	0,96
72 ECOTHERM	6 120,00	0,96
72 ECOTHERM ALU	6 850,00	0,94
72 ECOTHERM H	6 470,00	0,96
72 ECOTHERM H ALU	7 200,00	0,94
101 MASTERTHERM	x	x

DOSTĘPNE ROZMIARY:
80N, 80E, 90N, 90E, 100N, 100E
DRZWI O GRUBOŚCI 85 MM
NIE WYSTĘPUJĄ W SZEROKOŚCI 100N I 100E

DOPLATA DO SZER. 100 - 250,00 PLN

RAMKA S61

RAMKI DOSTĘPNE
W KOLORACH INOX I CZARNYM

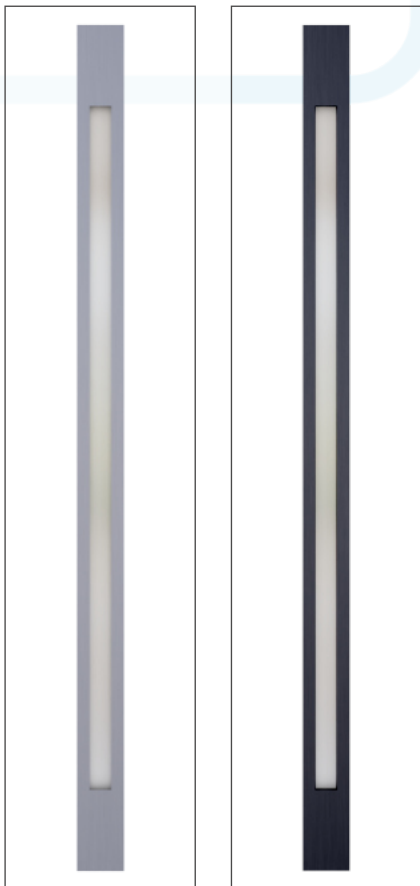

S61 - T54 | ANTRACYT CIEMNY



PRZESZKLENIA DOSTĘPNE DLA RAMKI S61

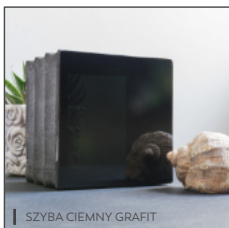



S61 - T54 | JASNOSZARY



S61 - T60 | CZARNY STRUKTURA



S61 - G | BIAŁY DREWNOPODOBNY

	CENA NETTO ZA KOMPLET	UD
55 STANDARD	3 515,00	1,6
55 PREMIUM	3 855,00	1,5
55 PREMIUM PLUS	4 540,00	1,5
72 STANDARD	4 020,00	1,3
72 PREMIUM	4 410,00	1,3
72 PREMIUM PLUS	5 095,00	1,1
72 PREMIUM ALU	5 825,00	0,97
72 PREMIUM H PLUS	5 445,00	1,1
72 PREMIUM H ALU	6 175,00	0,97

	CENA NETTO ZA KOMPLET	UD
85 STANDARD	4 450,00	1,3
85 PREMIUM	4 980,00	1,3
85 PREMIUM PLUS	5 685,00	1,0
85 PREMIUM ALU	6 665,00	0,96
85 PREMIUM H PLUS	6 165,00	1,0
85 PREMIUM H ALU	7 145,00	0,96
72 ECOTHERM	5 670,00	0,96
72 ECOTHERM ALU	6 400,00	0,94
72 ECOTHERM H	6 020,00	0,96
72 ECOTHERM H ALU	6 750,00	0,94
101 MASTER THERM	7 540,00	0,67

DOSTĘPNE ROZMIARY:
80N, 80E, 90N, 90E, 100N, 100E
DRZWI O GRUBOŚCI 85 MM
NIE WYSTĘPUJĄ W SZEROKOŚCI 100N I 100E

DOPLATA DO SZER. 100 - 250,00 PLN

DRZWI ZEWNĘTRZNE - PRZESZKLONE

RAMKA S60

RAMKI DOSTĘPNE
W KOLORACH INOX I CZARNYM

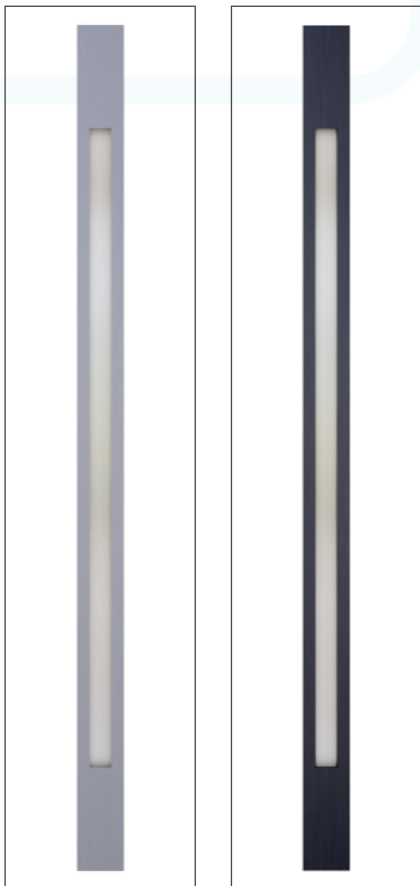

| S60 - T53 | ANTRACYT CIEMNY



PRZESZKLENIA DOSTĘPNE DLA RAMKI S60

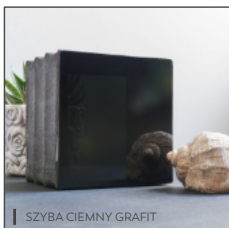

S60 - T53 | JASNO SZARY



S60 - G | CIEMNY ORZECH



S60 - G | CZERWONY



	CENA NETTO ZA KOMPLET	UD
55 STANDARD	3 515,00	1,6
55 PREMIUM	3 855,00	1,5
55 PREMIUM PLUS	4 540,00	1,5
72 STANDARD	4 020,00	1,3
72 PREMIUM	4 410,00	1,3
72 PREMIUM PLUS	5 095,00	1,1
72 PREMIUM ALU	5 825,00	0,97
72 PREMIUM H PLUS	5 445,00	1,1
72 PREMIUM H ALU	6 175,00	0,97

	CENA NETTO ZA KOMPLET	UD
85 STANDARD	4 450,00	1,3
85 PREMIUM	4 980,00	1,3
85 PREMIUM PLUS	5 685,00	1,0
85 PREMIUM ALU	6 665,00	0,96
85 PREMIUM H PLUS	6 165,00	1,0
85 PREMIUM H ALU	7 145,00	0,96
72 ECOTHERM	5 670,00	0,96
72 ECOTHERM ALU	6 400,00	0,94
72 ECOTHERM H	6 020,00	0,96
72 ECOTHERM H ALU	6 750,00	0,94
101 MASTERTHERM	7 540,00	0,67

DOSTĘPNE ROZMIARY:
80N, 80E, 90N, 90E, 100N, 100E
DRZWI O GRUBOŚCI 85 MM
NIE WYSTĘPUJĄ W SZEROKOŚCI 100N I 100E

DOPLATA DO SZER. 100 - 250,00 PLN

DRZWI ZEWNĘTRZNE - PRZESZKLONE

RAMKA ZLICOWANA S53

RAMKI DOSTĘPNE

W KOLORACH INOX I CZARNYM

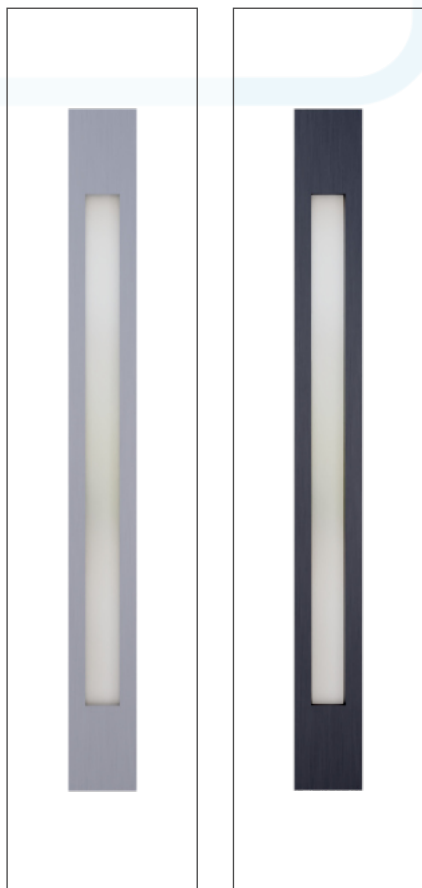

| S53 - T60 | ANTRACYT CIEMNY



PRZESZKLENIA DOSTĘPNE DLA RAMKI S53

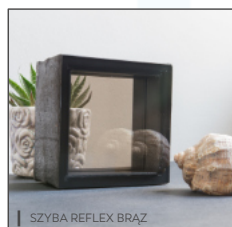
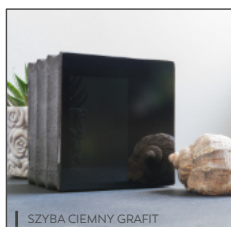



553 - T60 | JASNOSZARY



553 - T52 | ZIELONY



553 - G | CIEMNY ORZECH

	CENA NETTO ZA KOMPLET	UD
55 STANDARD	3 745,00	1,6
55 PREMIUM	4 085,00	1,5
55 PREMIUM PLUS	4 770,00	1,5
72 STANDARD	4 250,00	1,3
72 PREMIUM	4 640,00	1,3
72 PREMIUM PLUS	5 325,00	1,1
72 PREMIUM ALU	6 055,00	0,97
72 PREMIUM H PLUS	5 675,00	1,1
72 PREMIUM H ALU	6 405,00	0,97

	CENA NETTO ZA KOMPLET	UD
85 STANDARD	4 680,00	1,3
85 PREMIUM	5 210,00	1,3
85 PREMIUM PLUS	5 915,00	1,0
85 PREMIUM ALU	6 895,00	0,96
85 PREMIUM H PLUS	6 395,00	1,0
85 PREMIUM H ALU	7 375,00	0,96
72 ECOTHERM	5 900,00	0,96
72 ECOTHERM ALU	6 630,00	0,94
72 ECOTHERM H	6 250,00	0,96
72 ECOTHERM H ALU	6 980,00	0,94
101 MASTER THERM	x	x

DOSTĘPNE ROZMIARY:
80N, 80E, 90N, 90E, 100N, 100E
DRZWI O GRUBOŚCI 85 MM
NIE WYSTĘPUJĄ W SZEROKOŚCI 100N I 100E

DOPLATA DO SZER. 100 - 250,00 PLN

RAMKA ZLICOWANA S50

RAMKI DOSTĘPNE
W KOLORACH INOX I CZARNYM



| S50 - T60 | ANTRACYT CIEMNY



PRZESZKLENIA DOSTĘPNE DLA RAMKI S50

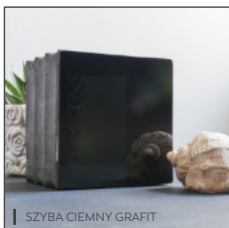



550 - T60 | JASNOSZARY



550 - G | ZŁOTY DĄB



550 - G | CZARNY STRUKTURA

	CENA NETTO ZA KOMPLET	UD
55 STANDARD	3 745,00	1,6
55 PREMIUM	4 085,00	1,5
55 PREMIUM PLUS	4 770,00	1,5
72 STANDARD	4 250,00	1,3
72 PREMIUM	4 640,00	1,3
72 PREMIUM PLUS	5 325,00	1,1
72 PREMIUM ALU	6 055,00	0,97
72 PREMIUM H PLUS	5 675,00	1,1
72 PREMIUM H ALU	6 405,00	0,97

	CENA NETTO ZA KOMPLET	UD
85 STANDARD	4 680,00	1,3
85 PREMIUM	5 210,00	1,3
85 PREMIUM PLUS	5 915,00	1,0
85 PREMIUM ALU	6 895,00	0,96
85 PREMIUM H PLUS	6 395,00	1,0
85 PREMIUM H ALU	7 375,00	0,96
72 ECOTHERM	5 900,00	0,96
72 ECOTHERM ALU	6 630,00	0,94
72 ECOTHERM H	6 250,00	0,96
72 ECOTHERM H ALU	6 980,00	0,94
101 MASTER THERM	x	x

DOSTĘPNE ROZMIARY:
80N, 80E, 90N, 90E, 100N, 100E
DRZWI O GRUBOŚCI 85 MM
NIE WYSTĘPUJĄ W SZEROKOŚCI 100N I 100E

DOPLATA DO SZER. 100 - 250,00 PLN

DRZWI ZEWNĘTRZNE - PRZESZKLONE

RAMKA S43

RAMKI DOSTĘPNE
W KOLORACH INOX I CZARNYM



S43 - T41 | ANTRACYT CIEMNY

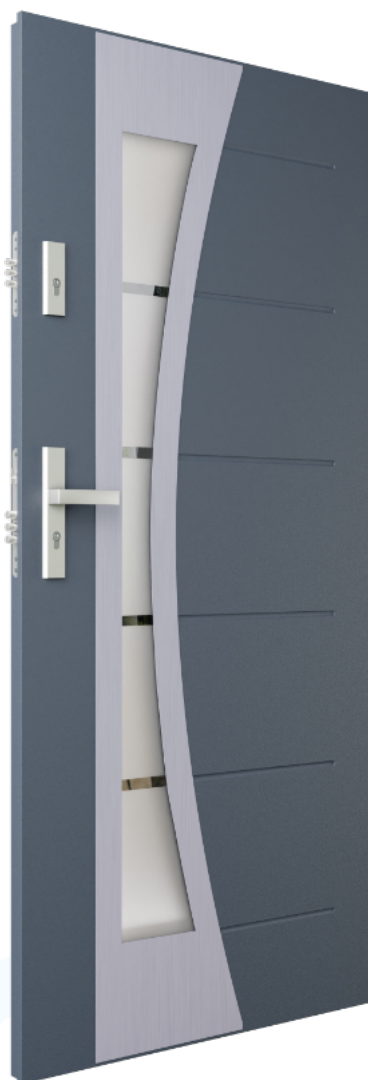

PRZESZKLENIA DOSTĘPNE DLA RAMKI S43

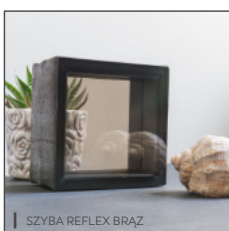
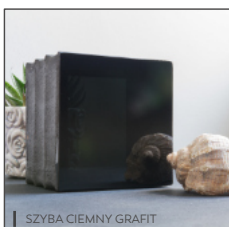



S43 - T41 | JASNO SZARY



S43 - T59 | ZIELONY



S43 - G | DĄB BIELONY

	CENA NETTO ZA KOMPLET	UD
55 STANDARD	3 635,00	1,6
55 PREMIUM	3 975,00	1,5
55 PREMIUM PLUS	4 660,00	1,5
72 STANDARD	4 140,00	1,3
72 PREMIUM	4 530,00	1,3
72 PREMIUM PLUS	5 215,00	1,1
72 PREMIUM ALU	5 945,00	0,97
72 PREMIUM H PLUS	5 565,00	1,1
72 PREMIUM H ALU	6 295,00	0,97

	CENA NETTO ZA KOMPLET	UD
85 STANDARD	4 570,00	1,3
85 PREMIUM	5 100,00	1,3
85 PREMIUM PLUS	5 805,00	1,0
85 PREMIUM ALU	6 785,00	0,96
85 PREMIUM H PLUS	6 285,00	1,0
85 PREMIUM H ALU	7 265,00	0,96
72 ECOTHERM	5 790,00	0,96
72 ECOTHERM ALU	6 520,00	0,94
72 ECOTHERM H	6 140,00	0,96
72 ECOTHERM H ALU	6 870,00	0,94
101 MASTER THERM	7 660,00	0,67

DOSTĘPNE ROZMIARY:
80N, 80E, 90N, 90E, 100N, 100E
DRZWI O GRUBOŚCI 85 MM
NIE WYSTĘPUJĄ W SZEROKOŚCI 100N I 100E
DOPLATA DO SZER. 100 - 250,00 PLN

DRZWI ZEWNĘTRZNE - PRZESZKLONE

RAMKA S37

RAMKI DOSTĘPNE
W KOLORACH INOX I CZARNYM



S37 - T41 | ANTRACYT CIEMNY

PRZESZKLENIA DOSTĘPNE DLA RAMKI S37

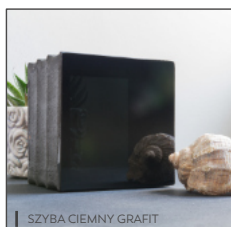



537 - T41 | JASNO SZARY



537 - G | ZŁOTY DĄB



537 - G | NIEBIESKI

	CENA NETTO ZA KOMPLET	UD
55 STANDARD	3 635,00	1,6
55 PREMIUM	3 975,00	1,5
55 PREMIUM PLUS	4 660,00	1,5
72 STANDARD	4 140,00	1,3
72 PREMIUM	4 530,00	1,3
72 PREMIUM PLUS	5 215,00	1,1
72 PREMIUM ALU	5 945,00	0,97
72 PREMIUM H PLUS	5 565,00	1,1
72 PREMIUM H ALU	6 295,00	0,97

	CENA NETTO ZA KOMPLET	UD
85 STANDARD	4 570,00	1,3
85 PREMIUM	5 100,00	1,3
85 PREMIUM PLUS	5 805,00	1,0
85 PREMIUM ALU	6 785,00	0,96
85 PREMIUM H PLUS	6 285,00	1,0
85 PREMIUM H ALU	7 265,00	0,96
72 ECOTHERM	5 790,00	0,96
72 ECOTHERM ALU	6 520,00	0,94
72 ECOTHERM H	6 140,00	0,96
72 ECOTHERM H ALU	6 870,00	0,94
101 MASTERTHERM	7 660,00	0,67

DOSTĘPNE ROZMIARY:
80N, 80E, 90N, 90E, 100N, 100E
DRZWI O GRUBOŚCI 85 MM
NIE WYSTĘPUJĄ W SZEROKOŚCI 100N I 100E

DOPLATA DO SZER. 100 - 250,00 PLN

DRZWI ZEWNĘTRZNE - PRZESZKLONE

RAMKA S34

RAMKI DOSTĘPNE
W KOLORACH INOX I CZARNYM



S34 - T63 | ANTRACYT CIEMNY

PRZESZKLENIA DOSTĘPNE DLA RAMKI S34

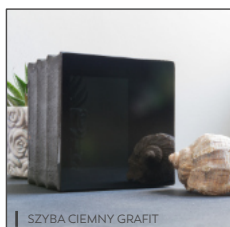



534 - T52 | JASNOSZARY



534 - T149 | CZERWONY



534 - G | DĄB BIAGIENNY

	CENA NETTO ZA KOMPLET	UD
55 STANDARD	3 635,00	1,6
55 PREMIUM	3 975,00	1,5
55 PREMIUM PLUS	4 660,00	1,5
72 STANDARD	4 140,00	1,3
72 PREMIUM	4 530,00	1,3
72 PREMIUM PLUS	5 215,00	1,1
72 PREMIUM ALU	5 945,00	0,97
72 PREMIUM H PLUS	5 565,00	1,1
72 PREMIUM H ALU	6 295,00	0,97

	CENA NETTO ZA KOMPLET	UD
85 STANDARD	4 570,00	1,3
85 PREMIUM	5 100,00	1,3
85 PREMIUM PLUS	5 805,00	1,0
85 PREMIUM ALU	6 785,00	0,96
85 PREMIUM H PLUS	6 285,00	1,0
85 PREMIUM H ALU	7 265,00	0,96
72 ECOTHERM	5 790,00	0,96
72 ECOTHERM ALU	6 520,00	0,94
72 ECOTHERM H	6 140,00	0,96
72 ECOTHERM H ALU	6 870,00	0,94
101 MASTERTHERM	7 660,00	0,67

DOSTĘPNE ROZMIARY:
80N, 80E, 90N, 90E, 100N, 100E
DRZWI O GRUBOŚCI 85 MM
NIE WYSTĘPUJĄ W SZEROKOŚCI 100N I 100E

DOPLATA DO SZER. 100 - 250,00 PLN

DRZWI ZEWNĘTRZNE - PRZESZKLONE

RAMKA S33

RAMKI DOSTĘPNE
W KOLORACH INOX I CZARNYM

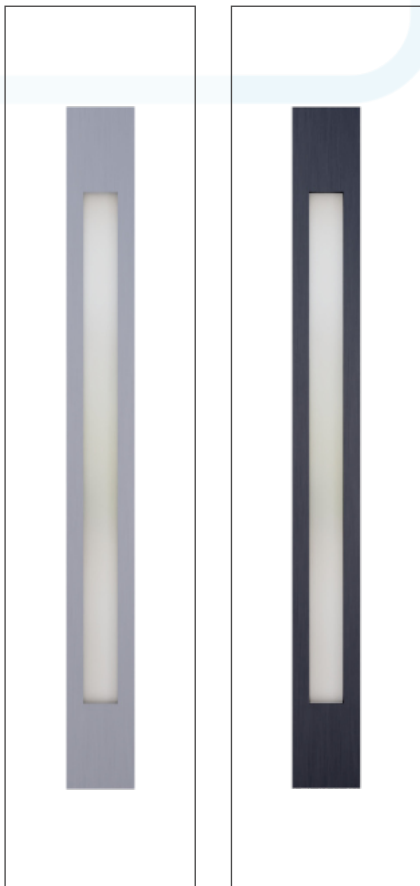

PRZESZKLENIA DOSTĘPNE DLA RAMKI S33

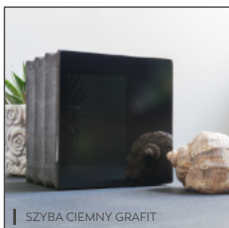



533 - T60 | IASNOSZARY



533 - G | ZIELONY



533 - T61 | DĄB TURNER

	CENA NETTO ZA KOMPLET	UD
55 STANDARD	3 635,00	1,6
55 PREMIUM	3 975,00	1,5
55 PREMIUM PLUS	4 660,00	1,5
72 STANDARD	4 140,00	1,3
72 PREMIUM	4 530,00	1,3
72 PREMIUM PLUS	5 215,00	1,1
72 PREMIUM ALU	5 945,00	0,97
72 PREMIUM H PLUS	5 565,00	1,1
72 PREMIUM H ALU	6 295,00	0,97

	CENA NETTO ZA KOMPLET	UD
85 STANDARD	4 570,00	1,3
85 PREMIUM	5 100,00	1,3
85 PREMIUM PLUS	5 805,00	1,0
85 PREMIUM ALU	6 785,00	0,96
85 PREMIUM H PLUS	6 285,00	1,0
85 PREMIUM H ALU	7 265,00	0,96
72 ECOTHERM	5 790,00	0,96
72 ECOTHERM ALU	6 520,00	0,94
72 ECOTHERM H	6 140,00	0,96
72 ECOTHERM H ALU	6 870,00	0,94
101 MASTERTHERM	7 660,00	0,67

DOSTĘPNE ROZMIARY:
80N, 80E, 90N, 90E, 100N, 100E
DRZWI O GRUBOŚCI 85 MM
NIE WYSTĘPUJĄ W SZEROKOŚCI 100N I 100E

DOPLATA DO SZER. 100 - 250,00 PLN

RAMKA S16 / S17

RAMKI PVC W KOLORACH OKLEINY

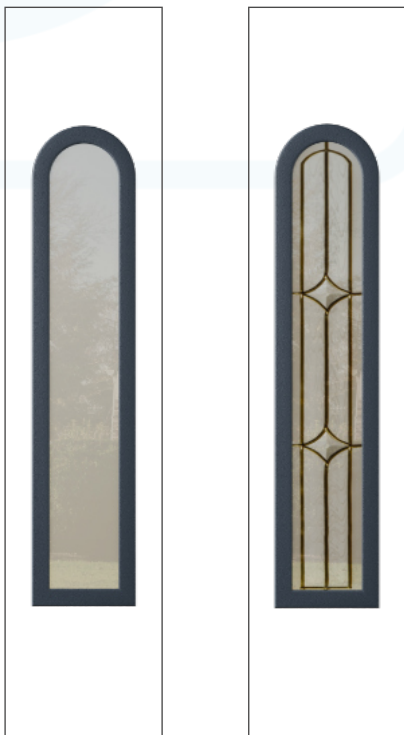

RAMKA S18

RAMKI PVC W KOLORACH OKLEINY

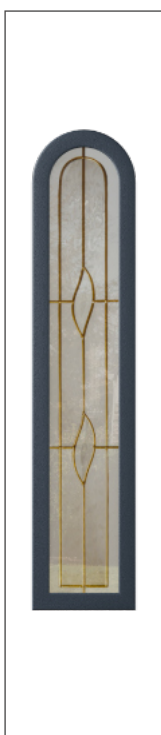

| S17 - T20 | ANTRACYT CIEMNY



| S17 - T20 | BIAŁY DREWNOPODOBNY



| S18 - G | CIEMNY ORZECH



| S18 - T26 | WINCHESTER



	CENA NETTO ZA KOMPLET	UD
55 STANDARD	2 925,00	1,6
55 PREMIUM	3 265,00	1,5
55 PREMIUM PLUS	3 950,00	1,5
72 STANDARD	3 430,00	1,3
72 PREMIUM	3 820,00	1,3
72 PREMIUM PLUS	4 505,00	1,3
72 PREMIUM ALU	5 235,00	1,3
72 PREMIUM H PLUS	4 855,00	1,3
72 PREMIUM H ALU	5 585,00	1,3

	CENA NETTO ZA KOMPLET	UD
85 STANDARD	x	x
85 PREMIUM	x	x
85 PREMIUM PLUS	x	x
85 PREMIUM ALU	x	x
85 PREMIUM H PLUS	x	x
85 PREMIUM H ALU	x	x
72 ECOTHERM	5 080,00	1,3
72 ECOTHERM ALU	5 810,00	1,3
72 ECOTHERM H	5 430,00	1,3
72 ECOTHERM H ALU	6 160,00	1,3
101 MASTERTHERM	x	x

DOSTĘPNE ROZMIARY:
80N, 80E, 90N, 90E, 100N, 100E
DOPŁATA DO SZER. 100 - 250,00 PLN

RAMKA S06 / S07

RAMKI PVC W KOLORACH OKLEINY



RAMKA S08

RAMKI PVC W KOLORACH OKLEINY



| S07 - T26 | ANTRACYT CIEMNY

| S07 - T26 | BIAŁY DREWNOPODOBNY



| S08 - G | BIAŁY STRUKTURA

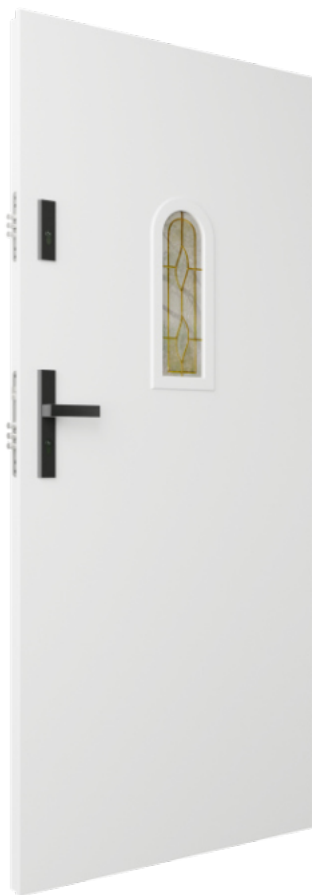

| S08 - T29 | ZŁOTY DĄB



	CENA NETTO ZA KOMPLET	UD
55 STANDARD	2 785,00	1,6
55 PREMIUM	3 125,00	1,5
55 PREMIUM PLUS	3 810,00	1,5
72 STANDARD	3 290,00	1,3
72 PREMIUM	3 680,00	1,3
72 PREMIUM PLUS	4 365,00	1,3
72 PREMIUM ALU	5 095,00	1,3
72 PREMIUM H PLUS	4 715,00	1,3
72 PREMIUM H ALU	5 445,00	1,3

	CENA NETTO ZA KOMPLET	UD
85 STANDARD	x	x
85 PREMIUM	x	x
85 PREMIUM PLUS	x	x
85 PREMIUM ALU	x	x
85 PREMIUM H PLUS	x	x
85 PREMIUM H ALU	x	x
72 ECOTHERM	4 940,00	1,3
72 ECOTHERM ALU	5 670,00	1,3
72 ECOTHERM H	5 290,00	1,3
72 ECOTHERM H ALU	6 020,00	1,3
101 MASTER THERM	x	x

DOSTĘPNE ROZMIARY:
80N, 80E, 90N, 90E, 100N, 100E
DOPŁATA DO SZER. 100 - 250,00 PLN

RAMKA S03
Z PRZESZKLENIAМИ Z NADRUKIEM CERAMICZNYM
S90 / S91

RAMKI PVC W KOLORZE OKLEINY

SZYBY S90 I S91 WYSTĘPUJĄ W DRZWIACH O GRUBOŚCI 72 MM

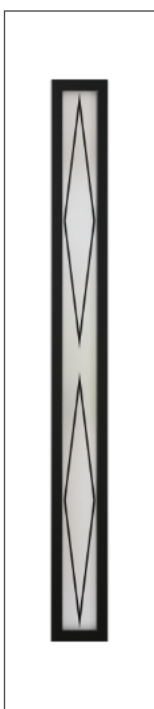

| S90



| S91

| S91 - G | ANTRACYT CIEMNY





| S91 - T52 | DĄB BAGIENNY



| S91 | ZŁOTY DĄB



| S90 | BIAŁY DREWNOPODOBNY

	CENA NETTO ZA KOMPLET	UD
55 STANDARD	x	x
55 PREMIUM	x	x
55 PREMIUM PLUS	x	x
72 STANDARD	4 160,00	1,3
72 PREMIUM	4 550,00	1,3
72 PREMIUM PLUS	5 235,00	1,3
72 PREMIUM ALU	5 965,00	1,3
72 PREMIUM H PLUS	5 585,00	1,3
72 PREMIUM H ALU	6 315,00	1,3

	CENA NETTO ZA KOMPLET	UD
85 STANDARD	x	x
85 PREMIUM	x	x
85 PREMIUM PLUS	x	x
85 PREMIUM ALU	x	x
85 PREMIUM H PLUS	x	x
85 PREMIUM H ALU	x	x
72 ECOTHERM	5 810,00	1,3
72 ECOTHERM ALU	6 540,00	1,3
72 ECOTHERM H	6 160,00	1,3
72 ECOTHERM H ALU	6 890,00	1,3
101 MASTERTHERM	x	x

DOSTĘPNE ROZMIARY:
80N, 80E, 90N, 90E, 100N, 100E
DOPLATA DO SZER. 100 - 250,00 PLN

RAMKA S03

RAMKI PVC W KOLORACH OKLEINY



| S03 - T52 | ANTRACYT CIEMNY

PRZESZKLENIA DOSTĘPNE DLA RAMKI S03

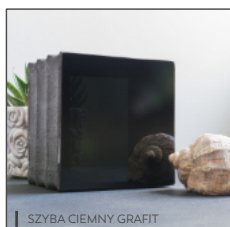

| SZYBA CIEMNY GRAFIT



| SZYBA MATOWA

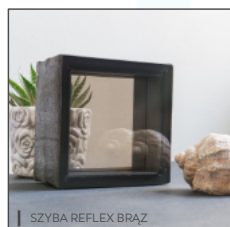

| SZYBA REFLEX BRĄZ



| SZYBA REFLEX GRAFIT



| SZYBA LUSTRO WENECKIE

S03 - T52 | CZARNY STRUKTURA



S03 - G | CIEMNY ORZECH



S03 - G | BIAŁY DREWNOPODOBNY



	CENA NETTO ZA KOMPLET	UD
55 STANDARD	3 065,00	1,6
55 PREMIUM	3 405,00	1,5
55 PREMIUM PLUS	4 090,00	1,5
72 STANDARD	3 570,00	1,3
72 PREMIUM	3 960,00	1,3
72 PREMIUM PLUS	4 645,00	1,3
72 PREMIUM ALU	5 375,00	1,3
72 PREMIUM H PLUS	4 995,00	1,3
72 PREMIUM H ALU	5 725,00	1,3

	CENA NETTO ZA KOMPLET	UD
85 STANDARD	x	x
85 PREMIUM	x	x
85 PREMIUM PLUS	x	x
85 PREMIUM ALU	x	x
85 PREMIUM H PLUS	x	x
85 PREMIUM H ALU	x	x
72 ECOTHERM	5 220,00	1,3
72 ECOTHERM ALU	5 950,00	1,3
72 ECOTHERM H	5 570,00	1,3
72 ECOTHERM H ALU	6 300,00	1,3
101 MASTER THERM	x	x

DOSTĘPNE ROZMIARY:
80N, 80E, 90N, 90E, 100N, 100E
DOPŁATA DO SZER. 100 - 250,00 PLN



DRZWI ZEWNĘTRZNE

PRZESZKLONE Z APLIKACJAMI



KOLOR JASNOSZARY

SZYBA LUSTRO WENECKIE S62

APLIKACJA A49

KLAMKA STP-H KOLOR CZARNY

RAMKA S33 / APLIKACJA A46 WĄSKA

RAMKI I APLIKACJE DOSTĘPNE
W KOLORACH INOX I CZARNYM

SZEROKOŚĆ APLIKACJI:
APLIKACJA WĄSKA - 14 MM
APLIKACJA SZEROKA - 30 MM

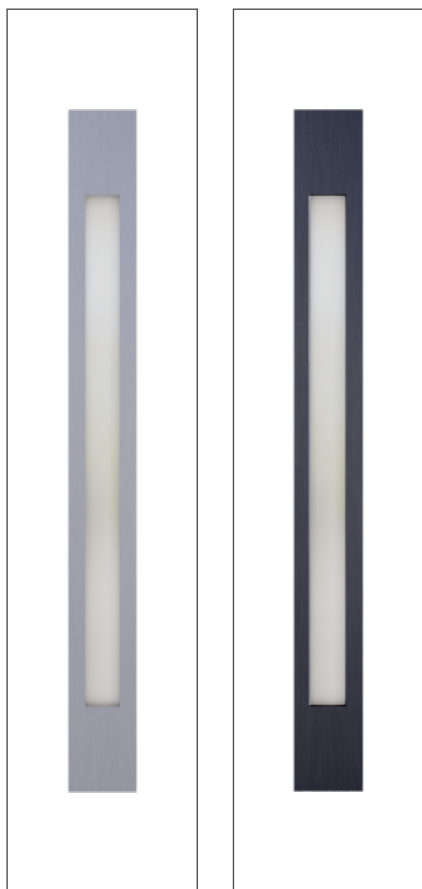

| S33 - A46 WĄSKA | ANTRACYT CIEMNY

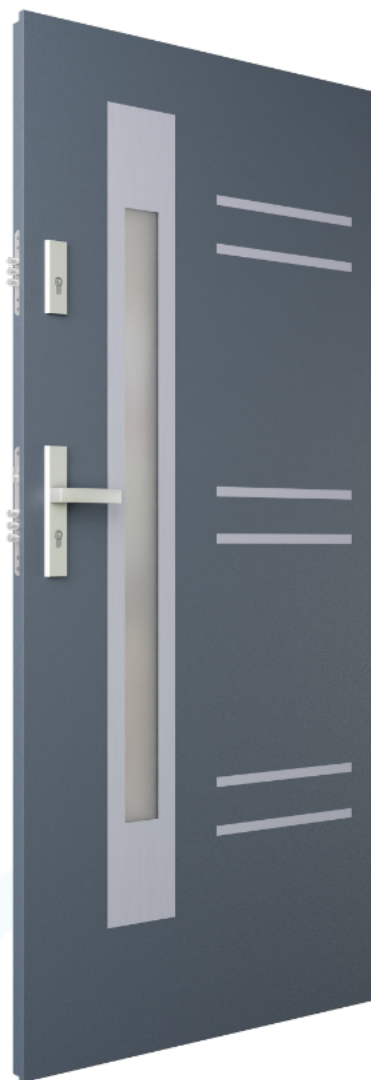

PRZESZKLENIA DOSTĘPNE DLA RAMKI S33

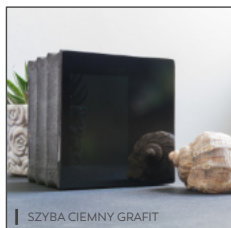

DRZWI ZEWNĘTRZNE - PRZESZKLONE Z APLIKACJAMI

533 - A46 WAŚKA | JASNO SZARY



533 - A46 WAŚKA | CIEMNY ORZECH



533 - A46 WAŚKA | DĄB BIELONY



	CENA NETTO ZA KOMPLET	UD
55 STANDARD	4 235,00	1,6
55 PREMIUM	4 575,00	1,5
55 PREMIUM PLUS	5 260,00	1,5
72 STANDARD	4 740,00	1,3
72 PREMIUM	5 130,00	1,3
72 PREMIUM PLUS	5 815,00	1,1
72 PREMIUM ALU	6 545,00	0,97
72 PREMIUM H PLUS	6 165,00	1,1
72 PREMIUM H ALU	6 895,00	0,97

	CENA NETTO ZA KOMPLET	UD
85 STANDARD	5 170,00	1,3
85 PREMIUM	5 700,00	1,3
85 PREMIUM PLUS	6 405,00	1,0
85 PREMIUM ALU	7 385,00	0,96
85 PREMIUM H PLUS	6 885,00	1,0
85 PREMIUM H ALU	7 865,00	0,96
72 ECOTHERM	6 390,00	0,96
72 ECOTHERM ALU	7 120,00	0,94
72 ECOTHERM H	6 740,00	0,96
72 ECOTHERM H ALU	7 470,00	0,94
101 MASTER THERM	8 260,00	0,67

DOSTĘPNE ROZMIARY:
80N, 80E, 90N, 90E, 100N, 100E
DRZWI O GRUBOŚCI 85 MM
NIE WYSTĘPUJĄ W SZEROKOŚCI 100N I 100E

DOPLATA DO SZER. 100 - 250,00 PLN

RAMKA S36 / APLIKACJA A41 SZEROKA

RAMKI I APLIKACJE DOSTĘPNE
W KOLORACH INOX I CZARNYM

SZEROKOŚĆ APLIKACJI:
APLIKACJA WĄSKA - 14 MM
APLIKACJA SZEROKA - 30 MM



S36 - A41 SZEROKA | ANTRACYT CIEMNY

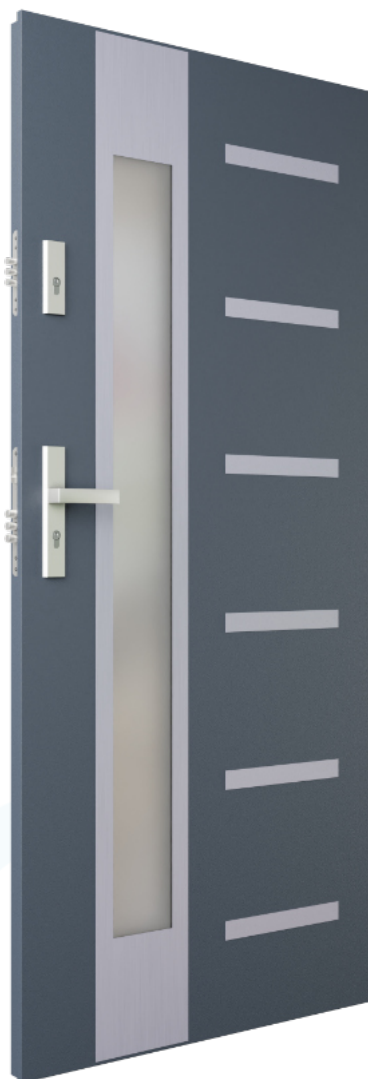

PRZESZKLENIA DOSTĘPNE DLA RAMKI S36

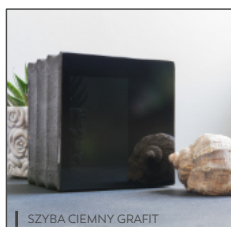

DRZWI ZEWNĘTRZNE - PRZESZKLONE Z APLIKACJAMI



S36 - A41 SZEROKA | JASNOSZARY



S36 - A41 SZEROKA | ZŁOTY DĄB



S36 - A41 SZEROKA | DĄB TURNER

	CENA NETTO ZA KOMPLET	UD
55 STANDARD	4 235,00	1,6
55 PREMIUM	4 575,00	1,5
55 PREMIUM PLUS	5 260,00	1,5
72 STANDARD	4 740,00	1,3
72 PREMIUM	5 130,00	1,3
72 PREMIUM PLUS	5 815,00	1,1
72 PREMIUM ALU	6 545,00	0,97
72 PREMIUM H PLUS	6 165,00	1,1
72 PREMIUM H ALU	6 895,00	0,97

	CENA NETTO ZA KOMPLET	UD
85 STANDARD	5 170,00	1,3
85 PREMIUM	5 700,00	1,3
85 PREMIUM PLUS	6 405,00	1,0
85 PREMIUM ALU	7 385,00	0,96
85 PREMIUM H PLUS	6 885,00	1,0
85 PREMIUM H ALU	7 865,00	0,96
72 ECOTHERM	6 390,00	0,96
72 ECOTHERM ALU	7 120,00	0,94
72 ECOTHERM H	6 740,00	0,96
72 ECOTHERM H ALU	7 470,00	0,94
101 MASTERTHERM	8 260,00	0,67

DOSTĘPNE ROZMIARY:
80N, 80E, 90N, 90E, 100N, 100E
DRZWI O GRUBOŚCI 85 MM
NIE WYSTĘPUJĄ W SZEROKOŚCI 100N I 100E

DOPLATA DO SZER. 100 - 250,00 PLN

RAMKA S60 / APLIKACJA A53 WĄSKA

RAMKI I APLIKACJE DOSTĘPNE
W KOLORACH INOX I CZARNYM

SZEROKOŚĆ APLIKACJI:

APLIKACJA WĄSKA - 14 MM

APLIKACJA SZEROKA - 30 MM

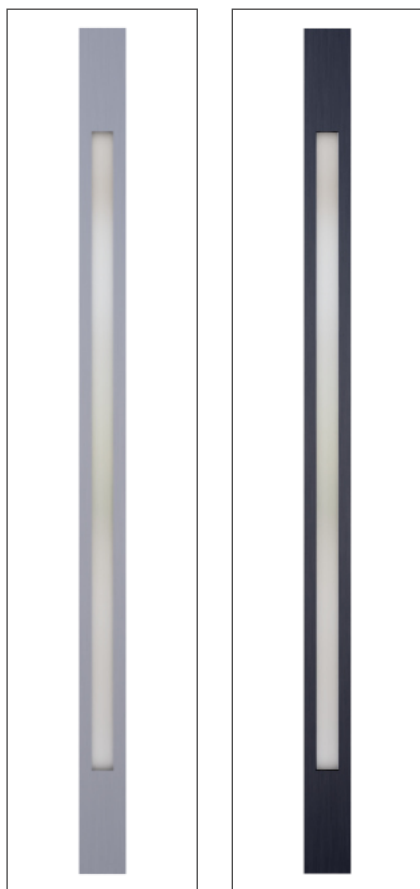

| S60 - A53 WĄSKA | ANTRACYT CIEMNY



PRZESZKLENIA DOSTĘPNE DLA RAMKI S60

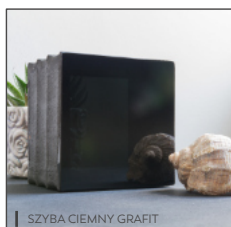

| SZYBA CIEMNY GRAFIT



| SZYBA MATOWA



| SZYBA MATOWA Z PASKAMI



| SZYBA REFLEX GRAFIT



| SZYBA REFLEX BRĄZ



| SZYBA LUSTRO WENECKIE

DRZWI ZEWNĘTRZNE - PRZESZKLONE Z APLIKACJAMI

560 - A53 WAŚKA | JASNO SZARY



560 - A53 WAŚKA | CIEMNY ORZECH



560 - A53 WAŚKA | CZERWONY



	CENA NETTO ZA KOMPLET	UD
55 STANDARD	4 115,00	1,6
55 PREMIUM	4 455,00	1,5
55 PREMIUM PLUS	5 140,00	1,5
72 STANDARD	4 620,00	1,3
72 PREMIUM	5 010,00	1,3
72 PREMIUM PLUS	5 695,00	1,1
72 PREMIUM ALU	6 425,00	0,97
72 PREMIUM H PLUS	6 045,00	1,1
72 PREMIUM H ALU	6 775,00	0,97

	CENA NETTO ZA KOMPLET	UD
85 STANDARD	5 050,00	1,3
85 PREMIUM	5 580,00	1,3
85 PREMIUM PLUS	6 285,00	1,0
85 PREMIUM ALU	7 265,00	0,96
85 PREMIUM H PLUS	6 765,00	1,0
85 PREMIUM H ALU	7 745,00	0,96
72 ECOTHERM	6 270,00	0,96
72 ECOTHERM ALU	7 000,00	0,94
72 ECOTHERM H	6 620,00	0,96
72 ECOTHERM H ALU	7 350,00	0,94
101 MASTER THERM	8 140,00	0,67

DOSTĘPNE ROZMIARY:
80N, 80E, 90N, 90E, 100N, 100E
DRZWI O GRUBOŚCI 85 MM
NIE WYSTĘPUJĄ W SZEROKOŚCI 100N I 100E

DOPLATA DO SZER. 100 - 250,00 PLN

RAMKA S62 / APLIKACJA A49 WĄSKA

RAMKI I APLIKACJE DOSTĘPNE
W KOLORACH INOX I CZARNYM

SZEROKOŚĆ APLIKACJI:
APLIKACJA WĄSKA - 14 MM
APLIKACJA SZEROKA - 30 MM

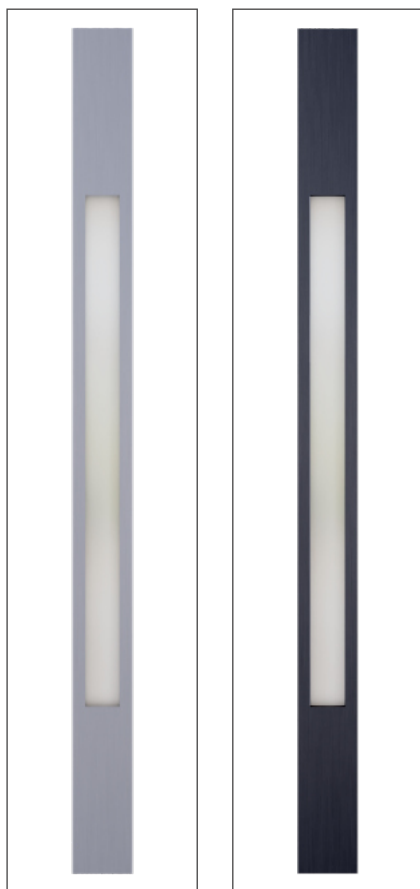

| S62 - A49 WĄSKA | ANTRACYT CIEMNY



PRZESZKLENIA DOSTĘPNE DLA RAMKI S62

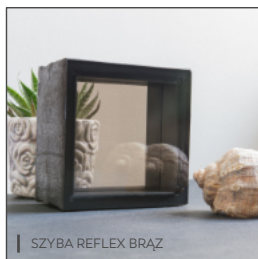

DRZWI ZEWNĘTRZNE - PRZESZKLONE Z APLIKACJAMI

562 - A49 WAŚKA | JASNO SZARY



562 - A49 WAŚKA | NIEBIESKI



562 - A49 WAŚKA | BIAŁY DREWNOPODOBNY



	CENA NETTO ZA KOMPLET	UD
55 STANDARD	4 115,00	1,6
55 PREMIUM	4 455,00	1,5
55 PREMIUM PLUS	5 140,00	1,5
72 STANDARD	4 620,00	1,3
72 PREMIUM	5 010,00	1,3
72 PREMIUM PLUS	5 695,00	1,1
72 PREMIUM ALU	6 425,00	0,97
72 PREMIUM H PLUS	6 045,00	1,1
72 PREMIUM H ALU	6 775,00	0,97

	CENA NETTO ZA KOMPLET	UD
85 STANDARD	5 050,00	1,3
85 PREMIUM	5 580,00	1,3
85 PREMIUM PLUS	6 285,00	1,0
85 PREMIUM ALU	7 265,00	0,96
85 PREMIUM H PLUS	6 765,00	1,0
85 PREMIUM H ALU	7 745,00	0,96
72 ECOTHERM	6 270,00	0,96
72 ECOTHERM ALU	7 000,00	0,94
72 ECOTHERM H	6 620,00	0,96
72 ECOTHERM H ALU	7 350,00	0,94
101 MASTER THERM	8 140,00	0,67

DOSTĘPNE ROZMIARY:
80N, 80E, 90N, 90E, 100N, 100E
DRZWI O GRUBOŚCI 85 MM
NIE WYSTĘPUJĄ W SZEROKOŚCI 100N I 100E

DOPLATA DO SZER. 100 - 250,00 PLN



DRZWI ZEWNĘTRZNE Z APLIKACJAMI



*KOLOR RAL5024 BABY BLUE
APLIKACJA R02, SZYBA Z NADRUKIEM CERAMICZNYM
ANTABA VERONA ŻŁOTA F4*

DRZWI Z LAMELAMI

DOSTĘPNE KOLORY LAMELI

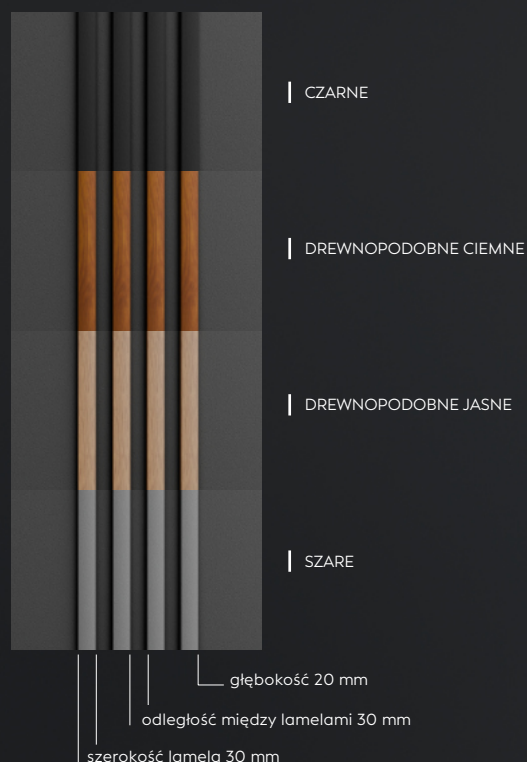

- REKOMENDUJEMY LAMELE DO DRZWI O SZEROKOŚCIACH 80, 90, 100 ORAZ GRUBOŚCI 55, 72, 85, 101 mm
- LAMELE SĄ MONTOWANE TYLKO PO JEDNEJ STRONIE - ZEWNĘTRZNEJ

POMYSŁY NA HARMONIJNE ŁĄCZENIE KOLORÓW - INSPIRACJE KOLORYSTYCZNE*:

- **KOLORY DREWNOPODOBNE** (JASNY - ODCIEŃ ZBLIŻONY DO LAMINATU W KOLORZE WINCHESTER, CIEMNY - ODCIEŃ ZBLIŻONY DO LAMINATU W KOLORZE ŻŁOTY DĄB) LAMELI NAJLEPIEJ PREZENTUJĄ SIĘ W ZESTAWIENIU Z DRZWIAMI W KOLORZE CZARNYM
- **CZARNE LAMELE** SUGERUJEMY POŁĄCZYĆ Z DRZWIAMI W KOLORACH DREWNOPODOBNYCH LUB Z CZARNYMI
- **LAMELE SZARE** ŚWIETNIE PODKREŚLĄ STYL DRZWI W POŁĄCZENIU ZE SKRZYDŁEM W KOLORZE ANTRACYTOWYM

* Pozostałe opcje dostępne są w konfiguratorze drzwi na stronie www.futryna.com.pl

PAMIĘTAJ!

Wybierając opcję umieszczenia lameli od strony zawiasów należy uwzględnić, że odległość od krawędzi skrzydła do pierwszego lamela nie może być mniejsza niż głębokość głifu (głębokość nie większa niż 200 mm).

L4S - DREWNOPODOBNE CIEMNE | CZARNY STRUKTURA



L4S - DREWNOPODOBNE JASNE | BIAŁY STRUKTURA



L4S - DREWNOPODOBNE CIEMNE | CZARNY DREWNOPODOBNE



L4Z - CZARNE | CIEMNY ORZECH



L4Z - SZARE | CZARNY STRUKTURA



L4Z - CZARNE | DĄB SONOMA



APLIKACJA R02 Z PRZESZKLENIEM

DOSTĘPNE PRZESZKLENIA



SZYBA CIEMNY GRAFIT



SZYBA REFLEX BRĄZ



SZYBA MATOWA Z PASKAMI



SZYBA LUSTRO WENECKIE

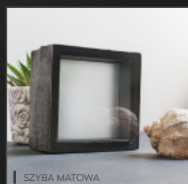

SZYBA MATOWA



SZYBA REFLEX GRAFIT

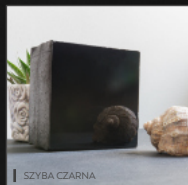

SZYBA CZARNA



S92

S93



Naszą kolekcję aplikacji przestrzennych wzbogaca nowy model R02. Delikatne przeszklenie wprowadza do niego lekkość i wyrafinowany, angielski akcent. To nowoczesna interpretacja klasycznej formy, która dodaje ofercie wyjątkowego charakteru.

- DOSTĘPNE KOLORY: CZARNY, BIAŁY, PASTELOWE KOLORY RAL: RÓŻOWY, BRZOSKWINIOWY, MIĘTOWY I BABY BLUE ORAZ INNE KOLORY Z PALETY RAL
- DOSTĘPNE DO DRZWI O SZEROKOŚCIACH 80, 90, 100

APLIKACJA PRZESTRZENNA DWUSTRONNA R01

DOSTĘPNE KOLORY:

CZARNY, BIAŁY, PASTELOWE
KOLORY RAL: RÓŻOWY,
BRZOSKWINIOWY, MIĘTOWY I
BABY BLUE ORAZ INNE
KOLORY Z PALETY RAL

POZOSTAŁE MODELE
APLIKACJI MOŻNA ZNALEŹĆ
NA STR. 211 KATALOGU

RO1 | BIAŁY STRUKTURA



RO1 | CZARNY STRUKTURA



	APLIKACJA R01 CENA NETTO ZA KOMPLET	LAMELE 4 CENA NETTO ZA KOMPLET	UD	APLIKACJA R02 CENA NETTO ZA KOMPLET	UD
55 STANDARD	3 925,00	4 245,00	1,3	x	x
55 PREMIUM	4 265,00	4 585,00	1,2	x	x
55 PREMIUM PLUS	4 950,00	5 270,00	1,1	x	x
72 STANDARD	4 430,00	4 750,00	1,3	4 850,00	1,3
72 PREMIUM	4 820,00	5 140,00	1,2	5 240,00	1,3
72 PREMIUM PLUS	5 505,00	5 825,00	0,98	5 925,00	1,1
72 PREMIUM ALU	6 235,00	6 555,00	0,88	6 655,00	0,97
72 PREMIUM H PLUS	5 855,00	6 175,00	0,98	6 275,00	1,1
72 PREMIUM H ALU	6 585,00	6 905,00	0,88	7 005,00	0,97

DOSTĘPNE ROZMIARY:
80N, 80E, 90N, 90E, 100N, 100E

DRZWI O GRUBOŚCI 85 MM
NIE WYSTĘPUJĄ W SZEROKOŚCI 100N I 100E

DOPLATA DO SZER. 100 - 250,00 PLN

	APLIKACJA R01 CENA NETTO ZA KOMPLET	LAMELE 4 CENA NETTO ZA KOMPLET	UD	APLIKACJA R02 CENA NETTO ZA KOMPLET	UD
85 STANDARD	4 860,00	5 180,00	1,2	5 280,00	1,3
85 PREMIUM	5 390,00	5 710,00	1,1	5 810,00	1,3
85 PREMIUM PLUS	6 095,00	6 415,00	0,91	6 515,00	1,0
85 PREMIUM ALU	7 075,00	7 395,00	0,85	7 495,00	0,96
85 PREMIUM H PLUS	6 575,00	6 895,00	0,91	6 995,00	1,0
85 PREMIUM H ALU	7 555,00	7 875,00	0,85	7 975,00	0,96
72 ECOTHERM	6 080,00	6 400,00	0,88	6 500,00	0,96
72 ECOTHERM ALU	6 810,00	7 130,00	0,85	7 230,00	0,94
72 ECOTHERM H	6 430,00	6 750,00	0,88	6 850,00	0,96
72 ECOTHERM H ALU	7 160,00	7 480,00	0,85	7 580,00	0,94
101 MASTERHERM	7 950,00	8 270,00	0,6	x	x

DRZWI ZEWNĘTRZNE - Z APLIKACJAMI

SZEROKOŚĆ APLIKACJI:
 APLIKACJA WĄSKA - 14 MM
 APLIKACJA SZEROKA - 30 MM

POZOSTAŁE MODELE
 APLIKACJI MOŻNA ZNALEŹĆ
 NA STR. 211 KATALOGU



	POZOSTAŁE APLIKACJE CENA NETTO ZA KOMPLET	UD
55 STANDARD	2 505,00	1,3
55 PREMIUM	2 845,00	1,2
55 PREMIUM PLUS	3 530,00	1,1
72 STANDARD	3 010,00	1,3
72 PREMIUM	3 400,00	1,2
72 PREMIUM PLUS	4 085,00	0,98
72 PREMIUM ALU	4 815,00	0,88
72 PREMIUM H PLUS	4 435,00	0,98
72 PREMIUM H ALU	5 165,00	0,88

	POZOSTAŁE APLIKACJE CENA NETTO ZA KOMPLET	UD
85 STANDARD	3 440,00	1,2
85 PREMIUM	3 970,00	1,1
85 PREMIUM PLUS	4 675,00	0,91
85 PREMIUM ALU	5 655,00	0,85
85 PREMIUM H PLUS	5 155,00	0,91
85 PREMIUM H ALU	6 135,00	0,85
72 ECOTHERM	4 660,00	0,88
72 ECOTHERM ALU	5 390,00	0,85
72 ECOTHERM H	5 010,00	0,88
72 ECOTHERM H ALU	5 740,00	0,85
101 MASTERTHERM	6 530,00	0,6

DOSTĘPNE ROZMIARY:
 80N, 80E, 90N, 90E, 100N, 100E
 DRZWI O GRUBOŚCI 85 MM
 NIE WYSTĘPUJĄ W SZEROKOŚCI 100N I 100E
 DOPLATA DO SZER. 100 - 250,00 PLN

CENY PODANE SĄ DLA WERSJI Z APLIKACJĄ JEDNOSTRONNĄ. PRZY ZAMÓWIENIU WERSJI
 DWUSTRONNEJ DOPLATA W WYSOKOŚCI 240,00 PLN (ZA WYJĄTKIEM APLIKACJI R01 I R02)

DRZWI ZEWNĘTRZNE Z TŁOCZENIAMI



KOLOR WINCHESTER
TŁOCZENIE T42
ANTABA AMSTERDAM KOLOR CZARNY

| G | ANTRACYT CIEMNY



| T20 - TŁOCZENIE GŁĘBOKIE | CZARNY STRUKTURA



| T20 - TŁOCZENIE GŁĘBOKIE | JASNOSZARY



T21 - TŁOCZENIE GŁĘBOKIE | WINCHESTER



T29 - TŁOCZENIE GŁĘBOKIE | BIAŁY STRUKTURA



T26 - TŁOCZENIE GŁĘBOKIE | ZŁOTY DĄB



	CENA NETTO ZA KOMPLET	UD
55 STANDARD	2 145,00	1,3
55 PREMIUM	2 485,00	1,2
55 PREMIUM PLUS	3 170,00	1,1
72 STANDARD	2 650,00	1,3
72 PREMIUM	3 040,00	1,2
72 PREMIUM PLUS	3 725,00	0,98
72 PREMIUM ALU	4 455,00	0,88
72 PREMIUM H PLUS	4 075,00	0,98
72 PREMIUM H ALU	4 805,00	0,88

	CENA NETTO ZA KOMPLET	UD
85 STANDARD	3 080,00	1,2
85 PREMIUM	3 610,00	1,1
85 PREMIUM PLUS	4 315,00	0,91
85 PREMIUM ALU	5 295,00	0,85
85 PREMIUM H PLUS	4 795,00	0,91
85 PREMIUM H ALU	5 775,00	0,85
72 ECOTHERM	4 300,00	0,88
72 ECOTHERM ALU	5 030,00	0,85
72 ECOTHERM H	4 650,00	0,88
72 ECOTHERM H ALU	5 380,00	0,85
101 MASTER THERM	6 170,00	0,6

DOSTĘPNE ROZMIARY:
80N, 80E, 90N, 90E, 100N, 100E
DRZWI O GRUBOŚCI 85 MM
NIE WYSTĘPUJĄ W SZEROKOŚCI 100N I 100E
DOPLATA DO SZER. 100 - 250,00 PLN

T45 | ZŁOTY DĄB



T42 | DĄB TURNER



T42 | JASNO SZARY



T43 | CIEMNY ORZECH



T44 | ZIEŁONY



T41 | ANTRACYT CIEMNY



	CENA NETTO ZA KOMPLET	UD
55 STANDARD	2 145,00	1,3
55 PREMIUM	2 485,00	1,2
55 PREMIUM PLUS	3 170,00	1,1
72 STANDARD	2 650,00	1,3
72 PREMIUM	3 040,00	1,2
72 PREMIUM PLUS	3 725,00	0,98
72 PREMIUM ALU	4 455,00	0,88
72 PREMIUM H PLUS	4 075,00	0,98
72 PREMIUM H ALU	4 805,00	0,88

	CENA NETTO ZA KOMPLET	UD
85 STANDARD	3 080,00	1,2
85 PREMIUM	3 610,00	1,1
85 PREMIUM PLUS	4 315,00	0,91
85 PREMIUM ALU	5 295,00	0,85
85 PREMIUM H PLUS	4 795,00	0,91
85 PREMIUM H ALU	5 775,00	0,85
72 ECOTHERM	4 300,00	0,88
72 ECOTHERM ALU	5 030,00	0,85
72 ECOTHERM H	4 650,00	0,88
72 ECOTHERM H ALU	5 380,00	0,85
101 MASTERTHERM	6 170,00	0,6

DOSTĘPNE ROZMIARY:
80N, 80E, 90N, 90E, 100N, 100E
DRZWI O GRUBOŚCI 85 MM
NIE WYSTĘPUJĄ W SZEROKOŚCI 100N I 100E
DOPLATA DO SZER. 100 - 250,00 PLN

| T48 | CZARNY STRUKTURA



| T47 | ZŁOTY DĄB



| T47 | JASNOZARY



T46 | ANTRACYT CIEMNY



T49 | DĄB TURNER



T50 | CZERWONY



	CENA NETTO ZA KOMPLET	UD
55 STANDARD	2 145,00	1,3
55 PREMIUM	2 485,00	1,2
55 PREMIUM PLUS	3 170,00	1,1
72 STANDARD	2 650,00	1,3
72 PREMIUM	3 040,00	1,2
72 PREMIUM PLUS	3 725,00	0,98
72 PREMIUM ALU	4 455,00	0,88
72 PREMIUM H PLUS	4 075,00	0,98
72 PREMIUM H ALU	4 805,00	0,88

	CENA NETTO ZA KOMPLET	UD
85 STANDARD	3 080,00	1,2
85 PREMIUM	3 610,00	1,1
85 PREMIUM PLUS	4 315,00	0,91
85 PREMIUM ALU	5 295,00	0,85
85 PREMIUM H PLUS	4 795,00	0,91
85 PREMIUM H ALU	5 775,00	0,85
72 ECOTHERM	4 300,00	0,88
72 ECOTHERM ALU	5 030,00	0,85
72 ECOTHERM H	4 650,00	0,88
72 ECOTHERM H ALU	5 380,00	0,85
101 MASTERTHERM	6 170,00	0,6

DOSTĘPNE ROZMIARY:
80N, 80E, 90N, 90E, 100N, 100E
DRZWI O GRUBOŚCI 85 MM
NIE WYSTĘPUJĄ W SZEROKOŚCI 100N I 100E
DOPLATA DO SZER. 100 - 250,00 PLN

| T51 | ANTRACYT CIEMNY



| T51 | DĄB TURNER



| T52 | JASNOSZARY



T53 | BIAŁY DREWNOPODOBNY



T54 | ZIEŁONY



T58 | NIEBIESKI



	CENA NETTO ZA KOMPLET	UD
55 STANDARD	2 145,00	1,3
55 PREMIUM	2 485,00	1,2
55 PREMIUM PLUS	3 170,00	1,1
72 STANDARD	2 650,00	1,3
72 PREMIUM	3 040,00	1,2
72 PREMIUM PLUS	3 725,00	0,98
72 PREMIUM ALU	4 455,00	0,88
72 PREMIUM H PLUS	4 075,00	0,98
72 PREMIUM H ALU	4 805,00	0,88

	CENA NETTO ZA KOMPLET	UD
85 STANDARD	3 080,00	1,2
85 PREMIUM	3 610,00	1,1
85 PREMIUM PLUS	4 315,00	0,91
85 PREMIUM ALU	5 295,00	0,85
85 PREMIUM H PLUS	4 795,00	0,91
85 PREMIUM H ALU	5 775,00	0,85
72 ECOTHERM	4 300,00	0,88
72 ECOTHERM ALU	5 030,00	0,85
72 ECOTHERM H	4 650,00	0,88
72 ECOTHERM H ALU	5 380,00	0,85
101 MASTERTHERM	6 170,00	0,6

DOSTĘPNE ROZMIARY:
80N, 80E, 90N, 90E, 100N, 100E
DRZWI O GRUBOŚCI 85 MM
NIE WYSTĘPUJĄ W SZEROKOŚCI 100N I 100E
DOPLATA DO SZER. 100 - 250,00 PLN

| T62 | DĄB TURNER



| T59 | SOCZYSTA CZERWIEN



| T63 | BIAŁY DREWNOPODOBNY





T611 | ZŁOTY DĄB



T59 | ANTRACYT CIEMNY



T60 | JASNOSZARY

	CENA NETTO ZA KOMPLET	UD
55 STANDARD	2 145,00	1,3
55 PREMIUM	2 485,00	1,2
55 PREMIUM PLUS	3 170,00	1,1
72 STANDARD	2 650,00	1,3
72 PREMIUM	3 040,00	1,2
72 PREMIUM PLUS	3 725,00	0,98
72 PREMIUM ALU	4 455,00	0,88
72 PREMIUM H PLUS	4 075,00	0,98
72 PREMIUM H ALU	4 805,00	0,88

	CENA NETTO ZA KOMPLET	UD
85 STANDARD	3 080,00	1,2
85 PREMIUM	3 610,00	1,1
85 PREMIUM PLUS	4 315,00	0,91
85 PREMIUM ALU	5 295,00	0,85
85 PREMIUM H PLUS	4 795,00	0,91
85 PREMIUM H ALU	5 775,00	0,85
72 ECOTHERM	4 300,00	0,88
72 ECOTHERM ALU	5 030,00	0,85
72 ECOTHERM H	4 650,00	0,88
72 ECOTHERM H ALU	5 380,00	0,85
101 MASTERHERM	6 170,00	0,6

DOSTĘPNE ROZMIARY:
80N, 80E, 90N, 90E, 100N, 100E
DRZWI O GRUBOŚCI 85 MM
NIE WYSTĘPUJĄ W SZEROKOŚCI 100N I 100E
DOPLATA DO SZER. 100 - 250,00 PLN



DRZWI ZEWNĘTRZNE DWUSKRZYDŁOWE



KOLOR WINCHESTER
SZYBA LUSTRO WENECKIE S61
ANTABA AREZZO KOLOR CZARNY

DRZWI ZEWNĘTRZNE DWUSKRZYDŁOWE

DRZWI DWUSKRZYDŁOWE Z PRZESZKLENIEM

SKRZYDŁO CZYNNE

| G-S61 - DĄB TURNER



SKRZYDŁA BIERNE

| 200-400 mm

| 410-920 mm

| 930-990 mm



DRZWI DWUSKRZYDŁOWE Z TŁOCZENIEM

SKRZYDŁO CZYNNE

| T54 - ZIELONY



SKRZYDŁA BIERNE

| 200-400 mm

| 410-920 mm

| 930-990 mm



TŁOCZENIE ORAZ PRZESZKLENIE MOŻLIWE DO WYKONANIA W SKRZYDLE BIERNYM O MINIMALNEJ SZEROKOŚCI 400 MM

DRZWI DWUSKRZYDŁOWE Z APLIKACJĄ

SKRZYDŁO CZYNNE

| G-A21 - ZŁOTY DĄB



SKRZYDŁA BIERNE

| 200-400 mm

| 410-920 mm

| 930-990 mm



TŁOCZENIE ORAZ PRZESZKLENIE MOŻLIWE DO WYKONANIA W SKRZYDLE BIERNYM O MINIMALNEJ SZEROKOŚCI 400 MM

		72 RC2	72 PREMIUM H PLUS	72 PREMIUM PLUS	72 PREMIUM	72 STANDARD	55 PREMIUM PLUS	55 PREMIUM	55 STANDARD
CENA NETTO	SKRZYDŁO BIERNE SZEROKOŚĆ 200-400 MM	1 920,00	2 260,00	2 220,00	2 090,00	1 920,00	1 900,00	1 790,00	1 680,00
	SKRZYDŁO BIERNE SZEROKOŚĆ 410-920 MM	2 040,00	2 380,00	2 330,00	2 210,00	2 040,00	2 030,00	1 920,00	1 800,00
	SKRZYDŁO BIERNE SZEROKOŚĆ 930-990 MM	2 170,00	2 520,00	2 460,00	2 340,00	2 170,00	2 180,00	2 070,00	1 920,00

SPOSÓB WYCENY KOMPLETU:

- SKRZYDŁO CZYNNE (CENA ZGODNIE Z CENNIKIEM DRZWI JEDNOSKRZYDŁOWYCH) PLUS WYPOSAŻENIE DODATKOWE ZESTAWU: ANTABY, NAŚWIETLA, SZYBY I APLIKACJE.
UWAGA:
PRZY WYBORZE DRZWI DWUSKRZYDŁOWYCH W KLASIE RC2 DO CENY SKRZYDŁA CZYNNEGO NALEŻY DOLICZYĆ DOPLATĘ 120,00 PLN
- SKRZYDŁO BIERNE PLUS WYPOSAŻENIE SKRZYDŁA BIERNEGO: SZYBY I APLIKACJE.

SPOSÓB OBLICZANIA SZEROKOŚCI SKRZYDŁA BIERNEGO:

SZEROKOŚĆ SKRZYDŁA BIERNEGO LICZYMY ODEJMUJĄC OD SZEROKOŚCI OTWORU W MURZE SZEROKOŚĆ OTWORU MONTAŻOWEGO DRZWI CZYNNYCH ORAZ 9 MM DLA LISTWY MASKUJĄCEJ UMIEJSCOWIONEJ POMIĘDZY SKRZYDŁEM CZYNNYM A BIERNYM.

PRZYKŁAD:

OTWÓR W MURZE 1400 MM
- (MINUS) 1021 MM | SZEROKOŚĆ OTWORU MONTAŻOWEGO DLA DRZWI GR. 55 MM NA OŚCIEŻNICY FD-25/21/B W ROZMIARZE 90E
- (MINUS) 9 MM | LISTWA MASKUJĄCA
= 370 MM | SZEROKOŚĆ SKRZYDŁA BIERNEGO

UWAGI:

- MOŻLIWOŚĆ WYKONANIA W WARIANTACH GRUBOŚCI 55 LUB 72 MM, Z WYPEŁNIENIEM PIANĄ POLIURETANOWĄ LUB STYROPIANEM
- SUGEROWANY LUZ MONTAŻOWY PODAWANY PRZEZ STALPRODUKT-ZAMOŚĆ SP. Z O.O. WYNOŚI 10 MM NA STRONĘ
- BRAK MOŻLIWOŚCI SKRÓCENIA SKRZYDŁA W WARIANTCIE Z ZAMKIEM WINKHAUS
- MINIMALNA SZEROKOŚĆ OŚCIEŻNICY PO ZEWNĄTRZ: 1200 MM



DRZWI ZEWNĘTRZNE Z NAŚWIETLAMI



DRZWI ZEWNĘTRZNE Z NAŚWIETLAMI
KOLOR DĄB TURNER
NAŚWIETLA SZYBA REFLEX BRĄZ
KLAMKA STP-H KOLOR CZARNY

DRZWI ZEWNĘTRZNE Z NAŚWIETLAMI - GR. 85 MM

DOSTĘPNE PRZESZKLENIA



CENA NETTO NAŚWIETLA BOCZNEGO WYSOKOŚĆ 2090 MM				
RODZAJ SZYBY		SZYBA MATOWA, REFLEX GRAFIT, REFLEX BRĄZ, MATOWA Z PASKAMI PRZEZROCZYSTYMI, CZARNA, CIEMNY GRAFIT, LUSTRO WENECKIE	ANTYWŁAMANIOWA P4 - SZYBA PRZEZROCZYSTA	NAŚWIETLE O PODWYŻSZONEJ ODPORNOŚCI NA WŁAMANIE ATESTOWANE W KLASIE RC2 - SZYBA PRZEZROCZYSTA ANTYWŁAMANIOWA P4
SZEROKOŚĆ W MM	200	2 388,00	2 506,00	2 912,00
	300	2 887,00	3 094,00	3 574,00
	400	3 385,00	3 682,00	4 236,00
	500	3 884,00	4 270,00	4 899,00
	600	4 383,00	4 858,00	5 561,00
	700	4 881,00	5 445,00	6 224,00

SPOSÓB WYCENY KOMPLETU:

DRZWI JEDNO LUB DWUSKRZYDŁOWE Z OŚCIEŻNICĄ STALOWĄ
+ DOPLATA DO OŚCIEŻNICY ALUMINIOWEJ [1 610,00 PLN NETTO]
+ NAŚWIETLA WG CENNIKA

OPCJE WYKONANIA

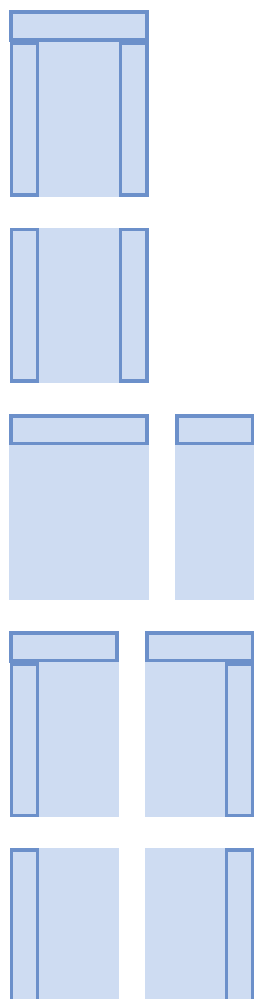

CENA NETTO NAŚWIETLA GÓRNEGO SZYBA MATOWA, REFLEX GRAFIT, REFLEX BRĄZ, MATOWA Z PASKAMI PRZEZROCZYSTYMI, CZARNA, CIEMNY GRAFIT, LUSTRO WENECKIE												
SZEROKOŚĆ W MM		930	1030	1130	1230	1330	1430	1530	1630	1730	1830	
WYSOKOŚĆ W MM	200	1 376,00	1 461,00	1 545,00	1 629,00	1 713,00	1 798,00	1 882,00	1 966,00	2 051,00	2 135,00	
	201 - 300	1 617,00	1 723,00	1 829,00	1 935,00	2 040,00	2 146,00	2 252,00	2 358,00	2 464,00	2 569,00	
	301 - 400	1 858,00	1 985,00	2 113,00	2 240,00	2 367,00	2 495,00	2 622,00	2 749,00	2 876,00	3 004,00	
	401 - 500	2 099,00	2 248,00	2 397,00	2 545,00	2 694,00	2 843,00	2 992,00	3 140,00	3 289,00	3 438,00	
	501 - 600	2 340,00	2 510,00	2 681,00	2 851,00	3 021,00	3 191,00	3 361,00	3 532,00	3 702,00	3 872,00	
	601 - 700	2 581,00	2 773,00	2 965,00	3 156,00	3 348,00	3 540,00	3 731,00	3 923,00	4 115,00	4 306,00	

CENA NETTO NAŚWIETLA GÓRNEGO ANTYWŁAMANIOWA P4 - SZYBA PRZEZROCZYSTA												
SZEROKOŚĆ W MM		930	1030	1130	1230	1330	1430	1530	1630	1730	1830	
WYSOKOŚĆ W MM	200	1 426,00	1 516,00	1 606,00	1 696,00	1 786,00	1 876,00	1 966,00	2 056,00	2 146,00	2 236,00	
	201 - 300	1 705,00	1 820,00	1 936,00	2 052,00	2 168,00	2 283,00	2 399,00	2 515,00	2 631,00	2 747,00	
	301 - 400	1 983,00	2 125,00	2 266,00	2 408,00	2 549,00	2 691,00	2 832,00	2 974,00	3 115,00	3 257,00	
	401 - 500	2 261,00	2 429,00	2 596,00	2 763,00	2 931,00	3 098,00	3 265,00	3 433,00	3 600,00	3 768,00	
	501 - 600	2 540,00	2 733,00	2 926,00	3 119,00	3 312,00	3 505,00	3 699,00	3 892,00	4 085,00	4 278,00	
	601 - 700	2 818,00	3 037,00	3 256,00	3 475,00	3 694,00	3 913,00	4 132,00	4 351,00	4 570,00	4 789,00	

CENA NETTO NAŚWIETLA GÓRNEGO NAŚWIETLE O PODWYŻSZONEJ ODPORNOŚCI NA WŁAMANIE ATESTOWANE W KLASIE RC2 - SZYBA PRZEZROCZYSTA ANTYWŁAMANIOWA P4												
SZEROKOŚĆ W MM		930	1030	1130	1230	1330	1430	1530	1630	1730	1830	
WYSOKOŚĆ W MM	200	1 806,00	1 898,00	1 990,00	2 082,00	2 174,00	2 266,00	2 359,00	2 451,00	2 543,00	2 635,00	
	201 - 300	2 114,00	2 235,00	2 357,00	2 479,00	2 600,00	2 722,00	2 844,00	2 966,00	3 087,00	3 209,00	
	301 - 400	2 421,00	2 573,00	2 724,00	2 875,00	3 026,00	3 178,00	3 329,00	3 480,00	3 631,00	3 783,00	
	401 - 500	2 729,00	2 910,00	3 091,00	3 272,00	3 452,00	3 633,00	3 814,00	3 995,00	4 176,00	4 357,00	
	501 - 600	3 037,00	3 247,00	3 458,00	3 668,00	3 879,00	4 089,00	4 299,00	4 510,00	4 720,00	4 930,00	
	601 - 700	3 345,00	3 585,00	3 825,00	4 065,00	4 305,00	4 544,00	4 784,00	5 024,00	5 264,00	5 504,00	

A11 - CZERWONY



KOLORY DOSTĘPNE DLA OŚCIEŻNIC I PROFILI
NAŚWIETLI ALUMINIOWYCH DO DRZWI O GRUBOŚCI 85 MM
(MOŻLIWOŚĆ WYKONANIA DRZWI W KOLORACH RAL)

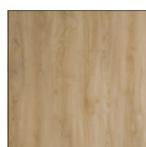

DĄB
TURNER

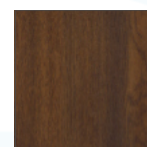

CIEMNY
ORZECH



WINCHESTER

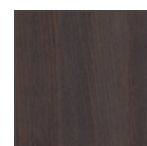

DĄB
BAGIENNY

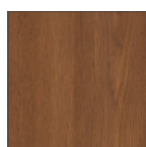

ŻŁOTY
DĄB



ANTRACYT
CIEMNY

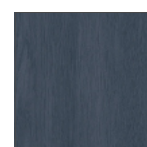

ANTRACYT
DREWNOPODOBNY



OŚCIEŻNICA:
RAL 9016



SKRZYDŁO:
BIAŁY
STRUKTURA



OŚCIEŻNICA:
RAL 9005



SKRZYDŁO:
CZARNY
STRUKTURA



OŚCIEŻNICA:
RAL 9005



OŚCIEŻNICA:
RAL 9005

SKRZYDŁO:
ZIELONY



OŚCIEŻNICA:
RAL 9005

SKRZYDŁO:
NIEBIESKI

CENA NETTO NAŚWIETLA GÓRNEGO SZYBA MATOWA, REFLEX GRAFIT, REFLEX BRĄZ, MATOWA Z PASKAMI PRZEZROCZYSTYMI, CZARNA, CIEMNY GRAFIT, LUSTRO WENECKIE												
	1930	2030	2130	2230	2330	2430	2530	2630	2730	2830	3000	SZEROKOŚĆ W MM
	2 219,00	2 304,00	2 388,00	2 472,00	2 557,00	2 641,00	2 725,00	2 810,00	2 894,00	2 978,00	3 122,00	200
	2 675,00	2 781,00	2 887,00	2 993,00	3 098,00	3 204,00	3 310,00	3 416,00	3 521,00	3 627,00	3 807,00	201 - 300
	3 131,00	3 258,00	3 385,00	3 513,00	3 640,00	3 767,00	3 894,00	4 022,00	4 149,00	4 276,00	4 492,00	301 - 400
	3 586,00	3 735,00	3 884,00	4 033,00	4 181,00	4 330,00	4 479,00	4 628,00	4 776,00	4 925,00	5 178,00	401 - 500
	4 042,00	4 212,00	4 383,00	4 553,00	4 723,00	4 893,00	5 063,00	5 234,00	5 404,00	5 574,00	5 863,00	501 - 600
	4 498,00	4 690,00	4 881,00	5 073,00	5 264,00	5 456,00	5 648,00	5 839,00	6 031,00	6 223,00	6 549,00	601 - 700

CENA NETTO NAŚWIETLA GÓRNEGO ANTYWŁAMANIOWA P4 - SZYBA PRZEZROCZYSTA												
	1930	2030	2130	2230	2330	2430	2530	2630	2730	2830	3000	SZEROKOŚĆ W MM
	2 326,00	2 416,00	2 506,00	2 596,00	2 686,00	2 776,00	2 866,00	2 956,00	3 046,00	3 136,00	3 289,00	200
	2 862,00	2 978,00	3 094,00	3 210,00	3 325,00	3 441,00	3 557,00	3 673,00	3 788,00	3 904,00	4 101,00	201 - 300
	3 399,00	3 540,00	3 682,00	3 823,00	3 965,00	4 106,00	4 248,00	4 390,00	4 531,00	4 673,00	4 913,00	301 - 400
	3 935,00	4 102,00	4 270,00	4 437,00	4 604,00	4 772,00	4 939,00	5 106,00	5 274,00	5 441,00	5 726,00	401 - 500
	4 471,00	4 664,00	4 858,00	5 051,00	5 244,00	5 437,00	5 630,00	5 823,00	6 016,00	6 210,00	6 538,00	501 - 600
	5 008,00	5 226,00	5 445,00	5 664,00	5 883,00	6 102,00	6 321,00	6 540,00	6 759,00	6 978,00	7 350,00	601 - 700

CENA NETTO NAŚWIETLA GÓRNEGO NAŚWIETLE O PODWYŻSZONEJ ODPORNOŚCI NA WŁAMANIE ATESTOWANE W KLASIE RC2 - SZYBA PRZEZROCZYSTA ANTYWŁAMANIOWA P4												
	1930	2030	2130	2230	2330	2430	2530	2630	2730	2830	3000	SZEROKOŚĆ W MM
	2 727,00	2 819,00	2 912,00	3 004,00	3 096,00	3 188,00	3 280,00	3 372,00	3 465,00	3 557,00	3 713,00	200
	3 331,00	3 452,00	3 574,00	3 696,00	3 817,00	3 939,00	4 061,00	4 183,00	4 304,00	4 426,00	4 633,00	201 - 300
	3 934,00	4 085,00	4 236,00	4 388,00	4 539,00	4 690,00	4 842,00	4 993,00	5 144,00	5 295,00	5 552,00	301 - 400
	4 537,00	4 718,00	4 899,00	5 080,00	5 261,00	5 441,00	5 622,00	5 803,00	5 984,00	6 165,00	6 472,00	401 - 500
	5 141,00	5 351,00	5 561,00	5 772,00	5 982,00	6 192,00	6 403,00	6 613,00	6 823,00	7 034,00	7 391,00	501 - 600
	5 744,00	5 984,00	6 224,00	6 464,00	6 704,00	6 943,00	7 183,00	7 423,00	7 663,00	7 903,00	8 311,00	601 - 700

DRZWI ZEWNĘTRZNE Z NAŚWIETLAMI - GR. 72 MM

DOSTĘPNE PRZESZKLENIA



CENA NETTO NAŚWIETLA BOCZNEGO WYSOKOŚĆ 2090 MM				
RODZAJ SZYBY		SZYBA MATOWA, REFLEX GRAFIT, REFLEX BRĄZ, MATOWA Z PASKAMI PRZEZROCZYSTYMI, CZARNA, CIEMNY GRAFIT, LUSTRO WENECKIE	ANTYWŁAMANIOWA P4 - SZYBA PRZEZROCZYSTA	NAŚWIETLE O PODWYŻSZONEJ ODPORNOŚCI NA WŁAMANIE ATESTOWANE W KLASIE RC2 - SZYBA PRZEZROCZYSTA ANTYWŁAMANIOWA P4
SZEROKOŚĆ W MM	200	2 097,00	2 155,00	2 663,00
	300	2 524,00	2 673,00	3 192,00
	400	2 951,00	3 192,00	3 722,00
	500	3 378,00	3 710,00	4 251,00
	600	3 805,00	4 229,00	4 780,00
	700	4 232,00	4 748,00	5 309,00

SPOSÓB WYCENY KOMPLETU:

DRZWI JEDNO LUB DWUSKRZYDŁOWE Z OŚCIEŻNICĄ STALOWĄ
 + DOPLATA DO OŚCIEŻNICY ALUMINIOWEJ [1 340,00 PLN NETTO]
 + NAŚWIETLA WG CENNIKA

OPCJE WYKONANIA

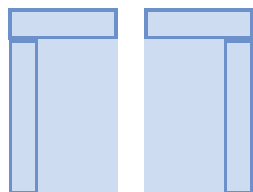
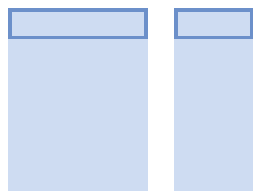
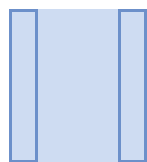
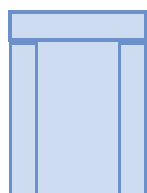

CENA NETTO NAŚWIETLA GÓRNEGO SZYBA MATOWA, REFLEX GRAFIT, REFLEX BRĄZ, MATOWA Z PASKAMI PRZEZROCZYSTYMI, CZARNA, CIEMNY GRAFIT, LUSTRO WENECKIE											
SZEROKOŚĆ W MM		930	1030	1130	1230	1330	1430	1530	1630	1730	1830
WYSOKOŚĆ W MM	200	1 227,00	1 299,00	1 372,00	1 444,00	1 517,00	1 589,00	1 662,00	1 734,00	1 807,00	1 879,00
	201 - 300	1 434,00	1 524,00	1 615,00	1 706,00	1 797,00	1 888,00	1 979,00	2 069,00	2 160,00	2 251,00
	301 - 400	1 640,00	1 749,00	1 859,00	1 968,00	2 077,00	2 186,00	2 295,00	2 405,00	2 514,00	2 623,00
	401 - 500	1 847,00	1 974,00	2 102,00	2 230,00	2 357,00	2 485,00	2 612,00	2 740,00	2 867,00	2 995,00
	501 - 600	2 053,00	2 199,00	2 345,00	2 491,00	2 637,00	2 783,00	2 929,00	3 075,00	3 221,00	3 367,00
	601 - 700	2 260,00	2 424,00	2 589,00	2 753,00	2 917,00	3 082,00	3 246,00	3 410,00	3 575,00	3 739,00

CENA NETTO NAŚWIETLA GÓRNEGO ANTYWŁAMANIOWA P4 - SZYBA PRZEZROCZYSTA											
SZEROKOŚĆ W MM		930	1030	1130	1230	1330	1430	1530	1630	1730	1830
WYSOKOŚĆ W MM	200	1 238,00	1 315,00	1 391,00	1 467,00	1 544,00	1 620,00	1 696,00	1 773,00	1 849,00	1 926,00
	201 - 300	1 482,00	1 581,00	1 680,00	1 780,00	1 879,00	1 978,00	2 078,00	2 177,00	2 276,00	2 375,00
	301 - 400	1 725,00	1 848,00	1 970,00	2 092,00	2 214,00	2 336,00	2 459,00	2 581,00	2 703,00	2 825,00
	401 - 500	1 969,00	2 114,00	2 259,00	2 404,00	2 550,00	2 695,00	2 840,00	2 985,00	3 130,00	3 275,00
	501 - 600	2 213,00	2 381,00	2 549,00	2 717,00	2 885,00	3 053,00	3 221,00	3 389,00	3 557,00	3 725,00
	601 - 700	2 456,00	2 647,00	2 838,00	3 029,00	3 220,00	3 411,00	3 602,00	3 793,00	3 984,00	4 175,00

CENA NETTO NAŚWIETLA GÓRNEGO NAŚWIETLE O PODWYŻSZONEJ ODPORNOŚCI NA WŁAMANIE ATESTOWANE W KLASIE RC2 - SZYBA PRZEZROCZYSTA ANTYWŁAMANIOWA P4											
SZEROKOŚĆ W MM		930	1030	1130	1230	1330	1430	1530	1630	1730	1830
WYSOKOŚĆ W MM	200	1 711,00	1 791,00	1 870,00	1 949,00	2 029,00	2 108,00	2 187,00	2 267,00	2 346,00	2 425,00
	201 - 300	1 961,00	2 064,00	2 166,00	2 269,00	2 371,00	2 474,00	2 577,00	2 679,00	2 782,00	2 885,00
	301 - 400	2 210,00	2 336,00	2 462,00	2 588,00	2 714,00	2 840,00	2 966,00	3 092,00	3 218,00	3 344,00
	401 - 500	2 460,00	2 609,00	2 758,00	2 907,00	3 057,00	3 206,00	3 355,00	3 504,00	3 654,00	3 803,00
	501 - 600	2 709,00	2 882,00	3 054,00	3 227,00	3 399,00	3 572,00	3 744,00	3 917,00	4 090,00	4 262,00
	601 - 700	2 959,00	3 154,00	3 350,00	3 546,00	3 742,00	3 938,00	4 134,00	4 330,00	4 525,00	4 721,00

DRZWI ZEWNĘTRZNE Z NAŚWIETLAMI - GR. 72 MM

| A7 - ANTRACYT CIEMNY



KOLORY DOSTĘPNE DLA OŚCIEŻNIC I PROFILI
NAŚWIETLI ALUMINIOWYCH DO DRZWI O GRUBOŚCI 72 MM
(MOŻLIWOŚĆ WYKONANIA DRZWI W KOLORACH RAL)

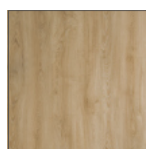

DĄB
TURNER

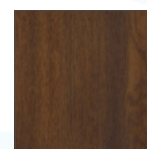

CIEMNY
ORZECH



WINCHESTER

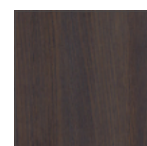

DĄB
BAGIENNY

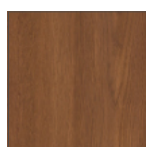

ZŁOTY
DĄB



ANTRACYT
CIEMNY

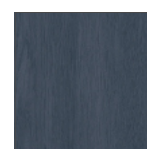

ANTRACYT
DREWNOPODOBNY



OŚCIEŻNICA:
RAL 9016

SKRZYDŁO:
BIAŁY
STRUKTURA



OŚCIEŻNICA:
RAL 9005

SKRZYDŁO:
CZARNY
STRUKTURA



OŚCIEŻNICA:
RAL 9005

SKRZYDŁO:
CZERWONY



OŚCIEŻNICA:
RAL 9005

SKRZYDŁO:
ZIELONY



OŚCIEŻNICA:
RAL 9005

SKRZYDŁO:
NIEBIESKI

CENA NETTO NAŚWIETLA GÓRNEGO SZYBA MATOWA, REFLEX GRAFIT, REFLEX BRĄZ, MATOWA Z PASKAMI PRZECZYSTYMI, CZARNA, CIEMNY GRAFIT, LUSTRO WENECKIE												
	1930	2030	2130	2230	2330	2430	2530	2630	2730	2830	3000	SZEROKOŚĆ W MM
	1 952,00	2 024,00	2 097,00	2 169,00	2 241,00	2 314,00	2 386,00	2 459,00	2 531,00	2 604,00	2 727,00	200
	2 342,00	2 433,00	2 524,00	2 614,00	2 705,00	2 796,00	2 887,00	2 978,00	3 069,00	3 159,00	3 314,00	201 - 300
	2 732,00	2 841,00	2 951,00	3 060,00	3 169,00	3 278,00	3 388,00	3 497,00	3 606,00	3 715,00	3 901,00	301 - 400
	3 123,00	3 250,00	3 378,00	3 505,00	3 633,00	3 761,00	3 888,00	4 016,00	4 143,00	4 271,00	4 488,00	401 - 500
	3 513,00	3 659,00	3 805,00	3 951,00	4 097,00	4 243,00	4 389,00	4 535,00	4 681,00	4 827,00	5 075,00	501 - 600
	3 903,00	4 068,00	4 232,00	4 396,00	4 561,00	4 725,00	4 889,00	5 054,00	5 218,00	5 382,00	5 662,00	601 - 700

CENA NETTO NAŚWIETLA GÓRNEGO ANTYWŁAMANIOWA P4 - SZYBA PRZECZYSTA												
	1930	2030	2130	2230	2330	2430	2530	2630	2730	2830	3000	SZEROKOŚĆ W MM
	2 002,00	2 078,00	2 155,00	2 231,00	2 307,00	2 384,00	2 460,00	2 537,00	2 613,00	2 689,00	2 819,00	200
	2 475,00	2 574,00	2 673,00	2 773,00	2 872,00	2 971,00	3 070,00	3 170,00	3 269,00	3 368,00	3 537,00	201 - 300
	2 947,00	3 070,00	3 192,00	3 314,00	3 436,00	3 558,00	3 681,00	3 803,00	3 925,00	4 047,00	4 255,00	301 - 400
	3 420,00	3 565,00	3 710,00	3 856,00	4 001,00	4 146,00	4 291,00	4 436,00	4 581,00	4 726,00	4 973,00	401 - 500
	3 893,00	4 061,00	4 229,00	4 397,00	4 565,00	4 733,00	4 901,00	5 069,00	5 237,00	5 405,00	5 691,00	501 - 600
	4 366,00	4 557,00	4 748,00	4 939,00	5 129,00	5 320,00	5 511,00	5 702,00	5 893,00	6 084,00	6 409,00	601 - 700

CENA NETTO NAŚWIETLA GÓRNEGO NAŚWIETLE O PODWYŻSZONEJ ODPORNOŚCI NA WŁAMANIE ATESTOWANE W KLASIE RC2 - SZYBA PRZECZYSTA ANTYWŁAMANIOWA P4												
	1930	2030	2130	2230	2330	2430	2530	2630	2730	2830	3000	SZEROKOŚĆ W MM
	2 505,00	2 584,00	2 663,00	2 743,00	2 822,00	2 901,00	2 981,00	3 060,00	3 139,00	3 219,00	3 354,00	200
	2 987,00	3 090,00	3 192,00	3 295,00	3 398,00	3 500,00	3 603,00	3 706,00	3 808,00	3 911,00	4 085,00	201 - 300
	3 470,00	3 596,00	3 722,00	3 847,00	3 973,00	4 099,00	4 225,00	4 351,00	4 477,00	4 603,00	4 817,00	301 - 400
	3 952,00	4 101,00	4 251,00	4 400,00	4 549,00	4 698,00	4 848,00	4 997,00	5 146,00	5 295,00	5 549,00	401 - 500
	4 435,00	4 607,00	4 780,00	4 952,00	5 125,00	5 297,00	5 470,00	5 642,00	5 815,00	5 987,00	6 281,00	501 - 600
	4 917,00	5 113,00	5 309,00	5 505,00	5 700,00	5 896,00	6 092,00	6 288,00	6 484,00	6 680,00	7 013,00	601 - 700



DRZWI ANTYWŁAMANIOWE



DRZWI PANELOWE Z PORTALEM
KOLOR DĄB RIFT
KLAMKA AXA ROYAL KOLOR CZARNY

MOZART

DRZWI PANELOWE

wewnętrzne



WSPÓŁCZYNNIK PRZENIKANIA CIEPŁA
DRZWI OTWIERANE DO WEWNĄTRZ

WSPÓŁCZYNNIK PRZENIKANIA CIEPŁA
DRZWI OTWIERANE NA ZEWNĄTRZ

WYMIENNE PANELE SKRZYDŁA



TRZY BOLCE ANTYWYWAŻENIOWE
PO STRONIE ZAWIASOWEJ DRZWI

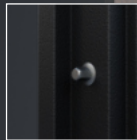

TRZYRYGŁOWY ZAMEK
GÓRNY



TRZYPUNKTOWY SYSTEM RYGLOWANIA
SKŁADAJĄCY SIĘ
Z CZTERORYGŁOWEGO ZAMKA
GŁÓWNEGO,
TRZYRYGŁOWEGO ZAMKA DOLNEGO
ORAZ RYGŁA PIONOWEGO



Konstrukcja drzwi panelowych oparta jest na sprawdzonej konstrukcji modeli drzwi antywłamaniowych-akustycznych Mozart.

Drzwi panelowe łączą w sobie bezpieczeństwo [RC3], wysoki parametr izolacyjności akustycznej [Rw=42 dB] oraz wygodę użytkowania dzięki wymiennym panelom.

Kolory dostępne:

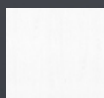

| BIAŁY STRUKTURA

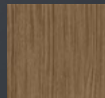

| DĄB RIFT

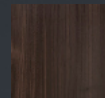

| ORZECH WŁOSKI

- MOŻLIWOŚĆ PERSONALIZACJI - INDYWIDUALNY DOBÓR KOLORU ZGODNIE ZE WZORNIKIEM KOLORÓW PRODUCENTA PANELI.
- W TRAKCIE UŻYTKOWANIA DRZWI ISTNIEJE MOŻLIWOŚĆ WYMIANY POSIADANEGO PANELU POPRZEC DOMÓWIENIE NOWEGO.
- DODATKOWO, PANELE OD STRONY WEWNĘTRZNEJ I ZEWNĘTRZNEJ MOGĄ BYĆ WYKONANE W RÓŻNYCH KOLORACH.
- KOLORY OŚCIEŻNICY I LISTWY DO PANELI: CZARNY RAL9005 LUB SZARY RAL9006 - MAŁOWANE W DROBNEJ STRUKTURZE.

SPARK 2

DRZWI PANELOWE

wewnętrzne



WSPÓŁCZYNNIK PRZENIKANIA CIEPŁA
DRZWI OTWIERANE DO WEWNĄTRZ

WSPÓŁCZYNNIK PRZENIKANIA CIEPŁA
DRZWI OTWIERANE NA ZEWNĄTRZ

WYMIENNE PANELE SKRZYDŁA



TRZY BOLCE ANTYWYWAŻENIOWE PO STRONIE ZAWIASOWEJ DRZWI

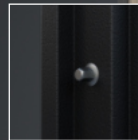

TRZYRYGLOWY ZAMEK GÓRNY



TRZYPUNKTOWY SYSTEM RYGLOWANIA SKŁADAJĄCY SIĘ Z PIĘCIORYGLOWEGO ZAMKA GŁÓWNEGO ORAZ DWÓCH TRZYRYGLOWYCH ZAMKÓW DODATKOWYCH



Konstrukcja drzwi panelowych oparta jest na sprawdzonej konstrukcji modeli drzwi antywłamaniowych-przeciwpożarowych Spark 2.

Drzwi panelowe łączą w sobie bezpieczeństwo [RC3], wysoki parametr izolacyjności akustycznej [Rw=41 dB], odporność ogniową kl. EI 30 oraz wygodę użytkowania dzięki wymiennym panelom.

Kolory dostępne:



| BIAŁY STRUKTURA

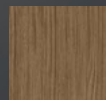

| DĄB RIFT

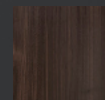

| ORZECH WŁOSKI

- MOŻLIWOŚĆ PERSONALIZACJI - INDYWIDUALNY DOBÓR KOLORU ZGODNIE ZE WZORNIKIEM KOLORÓW PRODUCENTA PANELI.
- W TRAKCIE UŻYTKOWANIA DRZWI ISTNIEJE MOŻLIWOŚĆ WYMIANY POSIADANEGO PANELU POPRZECZ DOMÓWIENIEM NOWEGO.
- DODATKOWO, PANELE OD STRONY WEWNĘTRZNEJ I ZEWNĘTRZNEJ MOGĄ BYĆ WYKONANE W RÓŻNYCH KOLORACH.
- KOLORY OŚCIEŻNICY I LISTWY DO PANELI: CZARNY RAL9005 LUB SZARY RAL9006 - MALOWANE W DROBNEJ STRUKTURZE.

SPARK 2 | PRZECIWPOŻAROWE

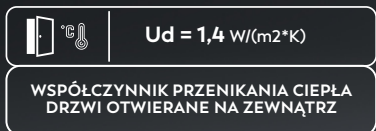
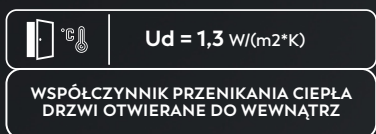
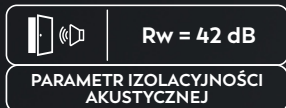
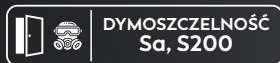

SKRZYDŁO O GRUBOŚCI 55 MM Z TRÓJSTRONNĄ PRZYLGĄ, KTÓREGO KONSTRUKCJA OPARTA JEST NA PEŁNYM DREWNIANYM RAMIAKU, WYKONANE Z OCYNKOWANEJ BLACHY LAMINOWANEJ O GRUBOŚCI 0,6 MM, WYPEŁNIONE WKŁADEM OGNIOCHRONNYM I DŹWIĘKOCHŁONNYM NA BAZIE WEŁNY MINERALNEJ, WYPOSAŻONE W DWIE USZCZELKI



TRZY BOLCE ANTYWYWAŻENIOWE
PO STRONIE ZAWIASOWEJ DRZWI



TRZY ZAWIASY TRÓJDZIELNE Z5,
W TYM JEDEN SAMOZAMYKAJĄCY



TRZYPUNKTOWY SYSTEM RYGLOWANIA SKŁADAJĄCY SIĘ
Z PIĘCIORYGLOWEGO ZAMKA GŁÓWNEGO ORAZ
DWÓCH TRZYRYGLOWYCH ZAMKÓW DODATKOWYCH



TRZYRYGLOWY ZAMEK GÓRNY



PRÓG STALOWY Z USZCZELKĄ



KLAMKA AXA ROYAL FLEX



ATESTOWANE W KLASIE B
WKŁADKA I GAŁKO-WKŁADKA
W SYSTEMIE JEDNEGO KLUCZA

DOSTĘPNE MODELE OŚCIEŻNIC

W STANDARDZIE



FD-25/12



FD-25/21/B

ZA DOPLATĄ



FD-25/12
+ MASKOWNICA



FD-25/12
+ PORTAL

SPARK 1 | PRZECIWPOŻAROWE

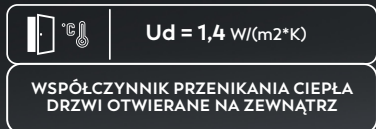
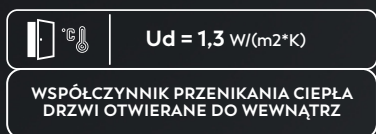
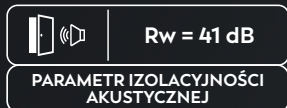

G - antracyt ciemny

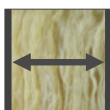

SKRZYDŁO O GRUBOŚCI 55 MM Z TRÓJSTRONNĄ PRZYLGĄ, KTÓREGO KONSTRUKCJA OPARTA JEST NA PEŁNYM DREWNIANYM RAMIAKU, WYKONANE Z OCYNKOWANEJ BLACHY LAMINOWANEJ O GRUBOŚCI 0,6 MM, WYPEŁNIONE WKŁADEM OGNIOSZCZELNYM I DŹWIĘKOCHŁONNYM NA BAZIE WELNY MINERALNEJ, WYPOSAŻONE W DWIE USZCZELKI



TRZY BOLCE ANTYWYWAŻENIOWE PO STRONIE ZAWIASOWEJ DRZWI



TRZY ZAWIASY TRÓJDZIELNE ZS, W TYM JEDEN SAMOZAMYKAJĄCY

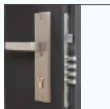

CZTERORYGLOWY ZAMEK GŁÓWNY



TRZYRYGLOWY ZAMEK GÓRNY



PRÓG STALOWY Z USZCZELKĄ



KLAMKA AXA ROYAL FLEX



ATESTOWANE W KLASIE B WKŁADKA I GAŁKO-WKŁADKA W SYSTEMIE JEDNEGO KLUCZA

DOSTĘPNE MODELE OŚCIEŻNIC

W STANDARDZIE



FD-25/12



FD-25/21/B

ZA DOPLATĄ



FD-25/12 + MASKOWNICA



FD-25/12 + PORTAL

MOZART | AKUSTYCZNE



PARAMETR IZOLACYJNOŚCI
AKUSTYCZNEJ



WSPÓŁCZYNNIK PRZENIKANIA CIEPŁA
DRZWI OTWIERANE DO WEWNĄTRZ



WSPÓŁCZYNNIK PRZENIKANIA CIEPŁA
DRZWI OTWIERANE NA ZEWNĄTRZ



G - czarny drewnopodobny



SKRZYDŁO O GRUBOŚCI 55 MM Z TRÓJSTRONNĄ PRZYLGĄ, KTÓREGO KONSTRUKCJA OPARTA JEST NA PEŁNYM DREWNIANYM RAMIAKU, WYKONANE Z OCYNKOWANEJ BLACHY LAMINOWANEJ O GRUBOŚCI 0,6 MM WYPEŁNIONE WKŁADEM DŹWIĘKOCHŁONNYM NA BAZIE WEŁNY MINERALNEJ, WYPOSAŻONE W USZCZELKĘ



TRZY BOLCE ANTYWYWAŻENIOWE
PO STRONIE ZAWIASOWEJ DRZWI



TRZY ZAWIASY TRÓJDZIELNE Z5



TRZYPUNKTOWY SYSTEM RYGLOWANIA SKŁADAJĄCY SIĘ Z CZTERORYGLOWEGO ZAMKA GŁÓWNEGO, TRZYRYGLOWEGO ZAMKA DOLNEGO ORAZ RYGLA PIONOWEGO



TRZYRYGLOWY ZAMEK GÓRNY



RYGIEL PIONOWY



PRÓG STALOWY Z USZCZELKĄ



KLAMKA AXA ROYAL FLEX



ATESTOWANE W KLASIE B
WKŁADKA I GAŁKO-WKŁADKA
W SYSTEMIE JEDNEGO KLUCZA

DOSTĘPNE MODELE OŚCIEŻNIC

W STANDARDZIE



FD-25/12



FD-25/21/B



FD-25/21/C

ZA DOPLATĄ



FD-25/12
+ MASKOWNICA



FD-25/12
+ PORTAL

MOZART + | AKUSTYCZNE



RC 3

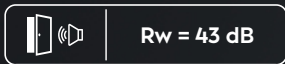

Rw = 43 dB

PARAMETR IZOLACYJNOŚCI
AKUSTYCZNEJ



Ud = 1,3 W/(m²*K)

WSPÓŁCZYNNIK PRZENIKANIA CIEPŁA
DRZWI OTWIERANE DO WEWNĄTRZ

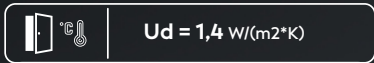

Ud = 1,4 W/(m²*K)

WSPÓŁCZYNNIK PRZENIKANIA CIEPŁA
DRZWI OTWIERANE NA ZEWNĄTRZ



DRZWI POD
WYMIAR



G - czarna struktura



SKRZYDŁO O GRUBOŚCI 55 MM Z TRÓJSTRONNĄ PRZYLGĄ, KTÓREGO KONSTRUKCJA OPARTA JEST NA PEŁNYM DREWNIANYM RAMIAKU. WYKONANE Z OCYNKOWANEJ BLACHY LAMINOWANEJ O GRUBOŚCI 0,6 MM WYPEŁNIONE WKŁADEM DŹWIĘKOCHŁONNYM NA BAZIE WEŁNY MINERALNEJ, WYPOSAŻONE W USZCZELKĘ



TRZY BOLCE ANTYWYWAŻENIOWE PO STRONIE ZAWIASOWEJ DRZWI



TRZY ZAWIASY TRÓJDZIELNE Z5



ZAMEK LISTWOWO-HAKOWY WINKHAUS



DODATKOWY ZAMEK GÓRNY



PRÓG STALOWY Z USZCZELKĄ



KLAMKA AXA ROYAL FLEX



ATESTOWANE W KLASIE B WKŁADKA I GAŁKO-WKŁADKA W SYSTEMIE JEDNEGO KLUCZA

DOSTĘPNE MODELE OŚCIEŻNIC

W STANDARDZIE



FD-25/12



FD-25/21/B



FD-25/21/C

ZA DOPLATĄ



FD-25/12
+ MASKOWNICA



FD-25/12
+ PORTAL

AMADEO | AKUSTYCZNE



RC 3



Rw = 47 dB

PARAMETR IZOLACYJNOŚCI
AKUSTYCZNEJ



Ud = 1,7 W/(m²*K)

WSPÓŁCZYNNIK PRZENIKANIA CIEPŁA



DRZWI POD
WYMIAR



G - ciemny orzech

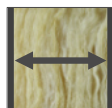

SKRZYDŁO O GRUBOŚCI 55 MM Z TRÓJSTRONNĄ PRZYLGĄ, KTÓREGO KONSTRUKCJA OPARTA JEST NA PEŁNYM DREWNIANYM RAMIAKU, WYKONANE Z OCYNKOWANEJ BLACHY LAMINOWANEJ O GRUBOŚCI 1,0 - 1,2 MM, WYPEŁNIONE WKŁADEM DŹWIĘKOCHŁONNYM NA BAZIE WEŁNY MINERALNEJ, WYPOSAŻONE W USZCZELKĘ



TRZY BOLCE ANTYWYWAŻENIOWE
PO STRONIE ZAWIASOWEJ DRZWI



TRZY ZAWIASY TRÓJDZIELNE Z5



TRZYPUNKTOWY SYSTEM RYGLOWANIA SKŁADAJĄCY SIĘ
Z CZTERORYGLOWEGO ZAMKA GŁÓWNEGO,
TRZYRYGLOWEGO ZAMKA DOLNEGO ORAZ RYGŁA PIONOWEGO



TRZYRYGLOWY ZAMEK GÓRNY



RYGIEL PIONOWY



PRÓG STALOWY Z USZCZELKĄ



KLAMKA AXA ROYAL FLEX



ATESTOWANE W KLASIE B
WKŁADKA I GAŁKO-WKŁADKA
W SYSTEMIE JEDNEGO KLUCZA

DOSTĘPNE MODELE OŚCIEŻNIC

W STANDARDZIE



FD-25/12



FD-25/21/B

ZA DOPLATĄ



FD-25/12
+ MASKOWNICA



FD-25/12
+ PORTAL

VERDI | AKUSTYCZNE



RC 2

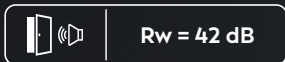

Rw = 42 dB

PARAMETR IZOLACYJNOŚCI
AKUSTYCZNEJ

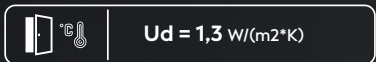

Ud = 1,3 W/(m²*K)

WSPÓŁCZYNNIK PRZENIKANIA CIEPŁA
DRZWI OTWIERANE DO WEWNĄTRZ

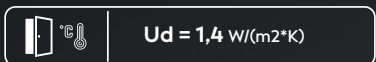

Ud = 1,4 W/(m²*K)

WSPÓŁCZYNNIK PRZENIKANIA CIEPŁA
DRZWI OTWIERANE NA ZEWNĄTRZ



DRZWI POD
WYMIAR



G - winchester

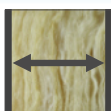

SKRZYDŁO O GRUBOŚCI 55 MM Z TRÓJSTRONNĄ PRZYLGĄ, KTÓREGO KONSTRUKCJA OPARTA JEST NA PEŁNYM DREWNIANYM RAMIAKU, WYKONANE Z OCYNKOWANEJ BLACHY LAMINOWANEJ O GRUBOŚCI 0,6 MM, WYPEŁNIONE WKŁADEM DŹWIĘKOCHŁONNYM NA BAZIE WELNY MINERALNEJ, WYPOSAŻONE W USZCZELKĘ



TRZY BOLCE ANTYWYWAŻENIOWE PO STRONIE ZAWIASOWEJ DRZWI



TRZY ZAWIASY TRÓJDZIELNE Z5



TRZYRYGLOWY ZAMEK GŁÓWNY

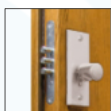

TRZYRYGLOWY ZAMEK GÓRNY



PRÓG STALOWY Z USZCZELKĄ



KLAMKA STP-H/K2



ATESTOWANE W KLASIE B WKŁADKA I GAŁKO-WKŁADKA W SYSTEMIE JEDNEGO KLUCZA

DOSTĘPNE MODELE OŚCIEŻNIC

W STANDARDZIE



FD-25/12



FD-25/21/B



FD-25/21/C

ZA DOPLATĄ



FD-25/12
+ MASKOWNICA



FD-25/12
+ PORTAL

BATORY 55



RC 4



Rw = 29 dB

PARAMETR IZOLACYJNOŚCI
AKUSTYCZNEJ

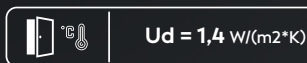

Ud = 1,4 W/(m²*K)

WSPÓŁCZYNNIK PRZENIKANIA CIEPŁA



DRZWI POD
WYMIAR

NA ILUSTRACJI POKAZANO WZMOCNIENIA
UMIĘSZCZONE W WYPEŁNIENIU SKRZYDŁA DRZWI



G - dqb bagienny

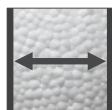

SKRZYDŁO O GRUBOŚCI 55 MM Z TRÓJSTRONNĄ PRZYLGĄ,
WYKONANE Z OCYNKOWANEJ BLACHY LAMINOWANEJ O GRUBOŚCI 1 - 1,2 MM,
WYPEŁNIONE POLISTYRENEM SPIENIONYM [STYROPIANEM], WYPOSAŻONE W USZCZELKĘ



SZEŚĆ BOLCÓW ANTYWYWAŻENIOWYCH
PO STRONIE ZAWIASOWEJ DRZWI



TRZY ZAWIASY TRÓJDZIELNE Z5



TRZYPUNKTOWY SYSTEM RYGLOWANIA SKŁADAJĄCY SIĘ
Z CZTERORYGLOWEGO ZAMKA GŁÓWNEGO,
TRZYRYGLOWEGO ZAMKA DOLNEGO ORAZ RYGŁA PIONOWEGO



TRZYRYGLOWY ZAMEK GÓRNY



RYGIEL PIONOWY



PRÓG STALOWY Z USZCZELKĄ



KLAMKA AXA TORONTO FLEX



ATESTOWANE W KLASIE C
WKŁADKA I GAŁKO-WKŁADKA
W SYSTEMIE JEDNEGO KLUCZA

DOSTĘPNE MODELE OŚCIEŻNIC

W STANDARDZIE



FD-25/12



FD-25/21/B



FD-25/21/C

ZA DOPŁATĄ



FD-25/12
+ MASKOWNICA



FD-25/12
+ PORTAL

HETMAN 55



RC 3

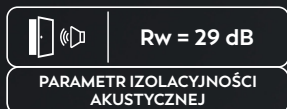

Rw = 29 dB

PARAMETR IZOLACYJNOŚCI
AKUSTYCZNEJ



Ud = 1,3 W/(m²*K)

WSPÓŁCZYNNIK PRZENIKANIA CIEPŁA



DRZWI POD
WYMIAR

NA ILUSTRACJI POKAZANO WZMOCNIENIA
UMIĘSZCZONE W WYPEŁNIENIU SKRZYDŁA DRZWI



G - czarna struktura



SKRZYDŁO O GRUBOŚCI 55 MM Z TRÓJSTRONNĄ PRZYLGĄ,
WYKONANE Z OCYNKOWANEJ BLACHY LAMINOWANEJ O GRUBOŚCI 0,6 MM,
WYPEŁNIONE POLISTYRENEM SPIENIONYM (STYROPIANEM), WYPOSAŻONE W USZCZELKĘ



TRZY BOLCE ANTYWYWAŻENIOWE
PO STRONIE ZAWIASOWEJ DRZWI



TRZY ZAWIASY TRÓJDZIELNE Z5



TRZYPUNKTOWY SYSTEM RYGLOWANIA SKŁADAJĄCY SIĘ
Z CZTERORYGLOWEGO ZAMKA GŁÓWNEGO,
TRZYRYGLOWEGO ZAMKA DOLNEGO ORAZ RYGŁA PIONOWEGO

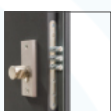

TRZYRYGLOWY ZAMEK GÓRNY



RYGIEL PIONOWY



PRÓG STALOWY Z USZCZELKĄ



KLAMKA AXA ROYAL FLEX



ATESTOWANE W KLASIE B
WKŁADKA I GAŁKO-WKŁADKA
W SYSTEMIE JEDNEGO KLUCZA

DOSTĘPNE MODELE OŚCIEŻNIC

W STANDARDZIE



FD-25/12



FD-25/21/B



FD-25/21/C

ZA DOPLATĄ



FD-25/12
+ MASKOWNICA



FD-25/12
+ PORTAL

SENATOR E | ZEWEWNĘTRZNE



RC 2



Rw = 28 dB

PARAMETR IZOLACYJNOŚCI
AKUSTYCZNEJ



Ud = 1,3 W/(m²*K)

WSPÓŁCZYNNIK PRZENIKANIA CIEPŁA



DRZWI POD
WYMIAR



G - antracyt ciemny

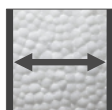

SKRZYDŁO O GRUBOŚCI 55 MM Z TRÓJSTRONNĄ PRZYLGĄ, WYKONANE Z OCYNKOWANEJ BLACHY LAMINOWANEJ O GRUBOŚCI 0,6 MM, WYPEŁNIONE POLISTYREMEM SPIENIONYM [STYROPIANEM], WYPOSAŻONE W USZCZELKĘ



TRZY BOLCE ANTYWYWAŻENIOWE PO STRONIE ZAWIASOWEJ DRZWI



TRZY ZAWIASY TRÓJDZIELNE Z5



TRZYRYGLOWY ZAMEK GŁÓWNY



PRÓG STALOWY Z USZCZELKĄ



KLAMKA STP-H/K2



ATESTOWANE W KLASIE B WKLADKA I GAŁKO-WKLADKA W SYSTEMIE JEDNEGO KLUCZA



TRZYRYGLOWY ZAMEK GÓRNY

DOSTĘPNE MODELE OŚCIEŻNIC

W STANDARDZIE



FD-25/12



FD-25/21/B



FD-25/21/C

ZA DOPLATĄ



FD-25/12
+ MASKOWNICA



FD-25/12
+ PORTAL



STALOWO-DREWNIANA
Z ZAWIASEM 3D

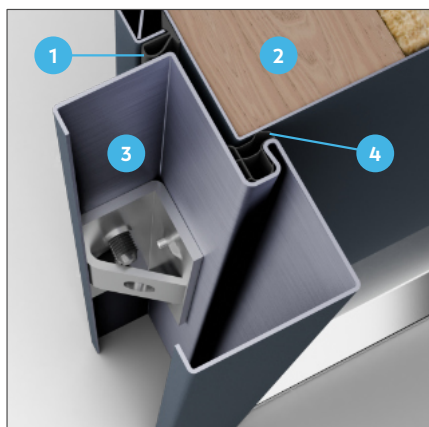

STALOWA FD-25/21/B

SPARK 2, SPARK 1, AMADEO, MOZART+, MOZART *

OŚCIEŻNICA STALOWA WYKONANA Z BLACHY OCYNKOWANEJ O GRUBOŚCI 1,5 MM, LAMINOWANA W KOLORZE SKRZYDŁA, WYPOSAŻONA W USZCZELKĘ

- 1 USZCZELKA SKRZYDŁOWA
- 2 SKRZYDŁO
- 3 OŚCIEŻNICA
- 4 USZCZELKA OŚCIEŻNICOWA

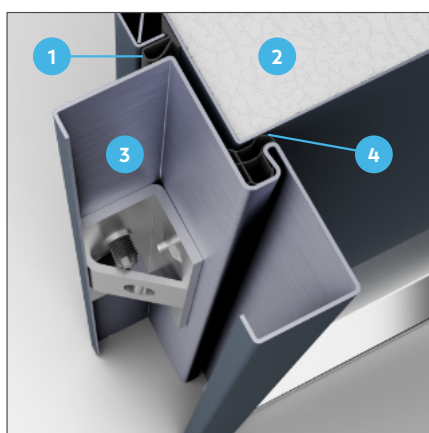

STALOWA FD-25/21/C

HETMAN 55, BATORY 55 *

OŚCIEŻNICA STALOWA WYKONANA Z BLACHY OCYNKOWANEJ O GRUBOŚCI 1,5 MM, LAMINOWANA W KOLORZE SKRZYDŁA, WYPOSAŻONA W USZCZELKĘ

- 1 USZCZELKA SKRZYDŁOWA
- 2 SKRZYDŁO
- 3 OŚCIEŻNICA
- 4 USZCZELKA OŚCIEŻNICOWA



STALOWA FD-25/12

VERDI *

OŚCIEŻNICA STALOWA WYKONANA Z BLACHY OCYNKOWANEJ O GRUBOŚCI 1,5 MM, LAMINOWANA W KOLORZE SKRZYDŁA, WYPOSAŻONA W USZCZELKĘ

- 1 USZCZELKA SKRZYDŁOWA
- 2 SKRZYDŁO
- 3 OŚCIEŻNICA
- 4 USZCZELKA OŚCIEŻNICOWA

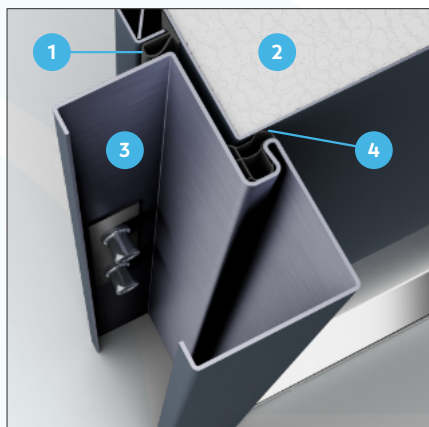

STALOWA FD-25/21/B

SENATOR E *

OŚCIEŻNICA STALOWA WYKONANA Z BLACHY OCYNKOWANEJ O GRUBOŚCI 1,5 MM, LAMINOWANA W KOLORZE SKRZYDŁA, WYPOSAŻONA W USZCZELKĘ

- 1 USZCZELKA SKRZYDŁOWA
- 2 SKRZYDŁO
- 3 OŚCIEŻNICA
- 4 USZCZELKA OŚCIEŻNICOWA

* RODZAJ WYPEŁNIENIA SKRZYDŁA ZALEŻNY OD MODELU DRZWI



DRZWI ANTYWŁAMANIOWE Z TŁOCZENIAMI



KOLOR BEŻ
TŁOCZENIE T02
KLAMKA TORONTO FLEX KOLOR INOX



| G | ANTRACYT CIEMNY



| G | ZŁOTY DĄB



| T01 | JASNOZARY



T02 | CIEMNY ORZECH



T32 | DĄB BIEŁONY



T34 | BIAŁY DRENOPODOBNY



	CENA NETTO ZA KOMPLET	RC	RW	EI	UD
SENATOR E	2 380,00	2	28	X	1,3
HETMAN 55	2 710,00	3	29	X	1,3
BATORY 55	3 430,00	4	32	X	1,4
VERDI	2 700,00	2	42	X	1,3

	CENA NETTO ZA KOMPLET	RC	RW	EI	UD
MOZART	2 960,00	3	43	X	1,3
MOZART PANELOWE	3 700,00	3	42	X	1,3
MOZART PLUS	3 360,00	3	43	X	1,3
AMADEO	3 580,00	3	47	X	1,7
SPARK I	3 460,00	2	41	30	1,3
SPARK II	3 740,00	3	42	30	1,3
SPARK II PANELOWE	4 380,00	3	41	30	1,3

DOSTĘPNE ROZMIARY:
80N, 80E, 90N, 90E, 100N, 100E
DRZWI O GRUBOŚCI 85 MM
NIE WYSTĘPUJĄ W SZEROKOŚCI 100N I 100E
DOPLATA DO SZER. 100 - 250,00 PLN

| T41 | ANTRACYT CIEMNY



| T41 | CIEMNY ORZECH



| T42 | JASNO SZARY



T43 | ZIELONY



T44 | ZŁOTY DĄB



T45 | DĄB BIEŁONY



	CENA NETTO ZA KOMPLET	RC	RW	EI	UD
SENATOR E	2 380,00	2	28	X	1,3
HETMAN 55	2 710,00	3	29	X	1,3
BATORY 55	3 430,00	4	32	X	1,4
VERDI	2 700,00	2	42	X	1,3

	CENA NETTO ZA KOMPLET	RC	RW	EI	UD
MOZART	2 960,00	3	43	X	1,3
MOZART PANELOWE	3 700,00	3	42	X	1,3
MOZART PLUS	3 360,00	3	43	X	1,3
AMADEO	3 580,00	3	47	X	1,7
SPARK I	3 460,00	2	41	30	1,3
SPARK II	3 740,00	3	42	30	1,3
SPARK II PANELOWE	4 380,00	3	41	30	1,3

DOSTĘPNE ROZMIARY:
80N, 80E, 90N, 90E, 100N, 100E
DRZWI O GRUBOŚCI 85 MM
NIE WYSTĘPUJĄ W SZEROKOŚCI 100N I 100E
DOPLATA DO SZER. 100 - 250,00 PLN

| T46 | ANTRACYT CIEMNY



| T46 | CZARNY DREWNOPODOBNY



| T47 | JASNO SZARY



T48 | CIEMNY ORZECH



T49 | DĄB BAGIENNY



T50 | DĄB BIELONY



	CENA NETTO ZA KOMPLET	RC	RW	EI	UD
SENATOR E	2 380,00	2	28	X	1,3
HETMAN 55	2 710,00	3	29	X	1,3
BATORY 55	3 430,00	4	32	X	1,4
VERDI	2 700,00	2	42	X	1,3

	CENA NETTO ZA KOMPLET	RC	RW	EI	UD
MOZART	2 960,00	3	43	X	1,3
MOZART PANELOWE	3 700,00	3	42	X	1,3
MOZART PLUS	3 360,00	3	43	X	1,3
AMADEO	3 580,00	3	47	X	1,7
SPARK I	3 460,00	2	41	30	1,3
SPARK II	3 740,00	3	42	30	1,3
SPARK II PANELOWE	4 380,00	3	41	30	1,3

DOSTĘPNE ROZMIARY:
80N, 80E, 90N, 90E, 100N, 100E
DRZWI O GRUBOŚCI 85 MM
NIE WYSTĘPUJĄ W SZEROKOŚCI 100N I 100E
DOPLATA DO SZER. 100 - 250,00 PLN

| T51 | ANTRACYT CIEMNY



| T51 | CIEMNY ORZECH



| T52 | JASNOZARY



T53 | SOCZYSTA CZERWIEN



T54 | DĄB TURNER



T58 | BETON



	CENA NETTO ZA KOMPLET	RC	RW	EI	UD
SENATOR E	2 380,00	2	28	X	1,3
HETMAN 55	2 710,00	3	29	X	1,3
BATORY 55	3 430,00	4	32	X	1,4
VERDI	2 700,00	2	42	X	1,3

	CENA NETTO ZA KOMPLET	RC	RW	EI	UD
MOZART	2 960,00	3	43	X	1,3
MOZART PANELOWE	3 700,00	3	42	X	1,3
MOZART PLUS	3 360,00	3	43	X	1,3
AMADEO	3 580,00	3	47	X	1,7
SPARK I	3 460,00	2	41	30	1,3
SPARK II	3 740,00	3	42	30	1,3
SPARK II PANELOWE	4 380,00	3	41	30	1,3

DOSTĘPNE ROZMIARY:
80N, 80E, 90N, 90E, 100N, 100E
DRZWI O GRUBOŚCI 85 MM
NIE WYSTĘPUJĄ W SZEROKOŚCI 100N I 100E
DOPLATA DO SZER. 100 - 250,00 PLN

| T59 | ANTRACYT CIEMNY



| T59 | DĄB TURNER



| T60 | JASNOZARY

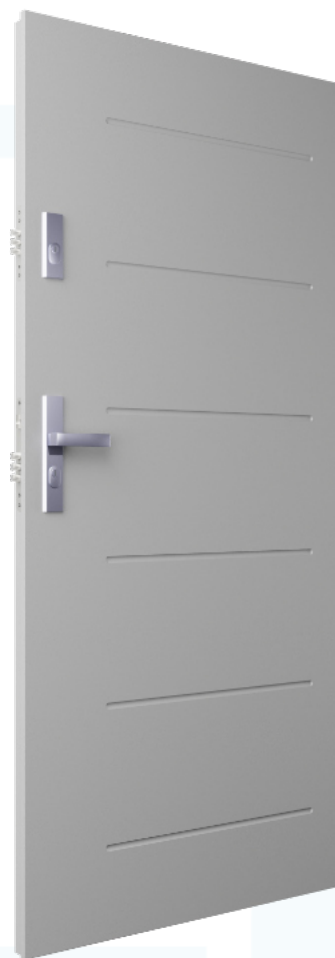

T61 | ZŁOTY DĄB



T62 | NIEBIESKI



T63 | BIAŁY DREWNOPODOBNY



	CENA NETTO ZA KOMPLET	RC	RW	EI	UD
SENATOR E	2 380,00	2	28	X	1,3
HETMAN 55	2 710,00	3	29	X	1,3
BATORY 55	3 430,00	4	32	X	1,4
VERDI	2 700,00	2	42	X	1,3

	CENA NETTO ZA KOMPLET	RC	RW	EI	UD
MOZART	2 960,00	3	43	X	1,3
MOZART PANELOWE	3 700,00	3	42	X	1,3
MOZART PLUS	3 360,00	3	43	X	1,3
AMADEO	3 580,00	3	47	X	1,7
SPARK I	3 460,00	2	41	30	1,3
SPARK II	3 740,00	3	42	30	1,3
SPARK II PANELOWE	4 380,00	3	41	30	1,3

DOSTĘPNE ROZMIARY:
80N, 80E, 90N, 90E, 100N, 100E
DRZWI O GRUBOŚCI 85 MM
NIE WYSTĘPUJĄ W SZEROKOŚCI 100N I 100E
DOPLATA DO SZER. 100 - 250,00 PLN



DRZWI ANTYWŁAMANIOWE Z APLIKACJAMI



KOLOR ANTRACYT CIEMNY

APLIKACJA A6

KLAMKA ROYAL FLEX KOLOR INOX

DRZWI ANTYWŁAMANIOWE - Z APLIKACJAMI

APLIKACJA PRZESTRZENNA DWUSTRONNA R01

DOSTĘPNE KOLORY:
CZARNY, BIAŁY, PASTELOWE
KOLORY RAL: RÓŻOWY,
BRZOSKWINIOWY, MIĘTOWY I
BABY BLUE ORAZ INNE
KOLORY Z PALETY RAL

POZOSTAŁE MODELE
APLIKACJI MOŻNA ZNALEŹĆ
NA STR. 211 KATALOGU



| R01 | BIAŁY STRUKTURA



| R01 | CZARNY STRUKTURA

	APLIKACJA R01 CENA NETTO ZA KOMPLET	POZOSTAŁE APLIKACJE CENA NETTO ZA KOMPLET	RC	RW	EI	UD
SENATOR E	4 160,00	2 740,00	2	28	X	1,3
HETMAN 55	4 490,00	3 070,00	3	29	X	1,3
BATORY 55	5 210,00	3 790,00	4	33	X	1,4
VERDI	4 480,00	3 060,00	2	42	X	1,3

DOSTĘPNE ROZMIARY:
80N, 80E, 90N, 90E, 100N, 100E

DRZWI O GRUBOŚCI 85 MM
NIE WYSTĘPUJĄ W SZEROKOŚCI 100N I 100E

DOPLATA DO SZER. 100 - 250,00 PLN

CENY PODANE SĄ DLA WERSJI Z APLIKACJĄ JEDNOSTRONNĄ. PRZY ZAMÓWIENIU WERSJI DWUSTRONNEJ DOPLATA W WYSOKOŚCI 240,00 PLN (ZA WYJĄTKIEM APLIKACJI R01)

SZEROKOŚĆ APLIKACJI:

APLIKACJA WAŚKA - 14 MM

APLIKACJA SZEROKA - 30 MM



A10 | CIEMNY ORZECH



A21 | NIEBIESKI

	APLIKACJA R01 CENA NETTO ZA KOMPLET	POZOSTAŁE APLIKACJE CENA NETTO ZA KOMPLET	RC	RW	EI	UD
MOZART	4 740,00	3 320,00	3	43	X	1,3
MOZART PANELOWE	5 480,00	4 060,00	3	43	X	1,3
MOZART PLUS	5 140,00	3 720,00	3	43	X	1,3
AMADEO	5 360,00	3 940,00	3	47	X	1,7
SPARK I	5 240,00	3 820,00	2	41	30	1,3
SPARK II	5 520,00	4 100,00	3	42	30	1,3
SPARK II PANELOWE	6 160,00	4 740,00	3	42	30	1,3



DRZWI TECHNICZNE



KOLOR POPIELATY
KLAMKA BEZPIECZNA - CZARNA
TULEJE WENTYLACYJNE W KOLORZE CZARNYM

DRZWI TECHNICZNE

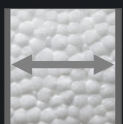

SKRZYDŁO O GRUBOŚCI 40 MM Z TRÓJSTRONNĄ PRZYLGĄ, WYKONANE Z OCYNKOWANEJ BLACHY MALOWANEJ O GRUBOŚCI 0,5 MM, WYPEŁNIONE POLISTYRENEM SPIENIONYM [STYROPIANEM]



ZAWIAS PŁYTKOWY Z2

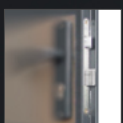

ZAMEK DOLNY



OŚCIEŻNICA STALOWA O PROFILU FD-25/21/N/O WYKONANA Z BLACHY O GRUBOŚCI 1 - 1,2 MM, MALOWANA W KOLORZE SKRZYDŁA

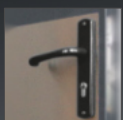

KLAMKA BEZPIECZNA

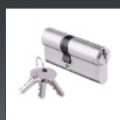

WKŁADKA KLUCZ-KLUCZ



OPCJE WYKONANIA ZA DOPLATĄ

OŚCIEŻNICE

FD-21/N



FD-21/C



FD-21/B



FD-22



PROGI STALOWE

21/N



21/B/C



KRATKI WENTYLACYJNE

KRATKA WENTYLACYJNA PVC - BIAŁA

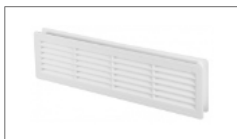

KRATKA WENTYLACYJNA PVC - POPIELATA

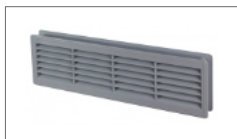

KRATKA WENTYLACYJNA PVC - BRĄZOWA



KRATKA WENTYLACYJNA PVC - CZARNA

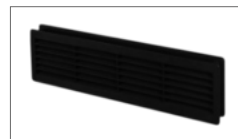

KRATKA WENTYLACYJNA INOX

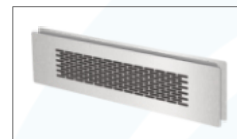

TULEJE WENTYLACYJNE

TULEJA WENTYLACYJNA BIAŁA



TULEJA WENTYLACYJNA POPIELATA



TULEJA WENTYLACYJNA BRĄZOWA



TULEJA WENTYLACYJNA CZARNA



DRZWI TECHNICZNE - PEŁNE



G-RAL 7016



G-RAL 9010



G-RAL 8017



G-RAL 7035

DOSTĘPNE KOLORY



RAL 9010
BIAŁY

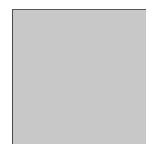

RAL 7035
POPIELATY



RAL 8017
BRĄZOWY



RAL 7016
ANTRACYT

DRZWI TECHNICZNE - PRZESZKLONE



G - ST 1
RAL 7035



G - ST 2
RAL 7016



G - ST 3
RAL 8017

DRZWI TECHNICZNE - Z PANELAMI



G - RAL 8017
PANEL ŚRODKOWY
ORAZ
PANEL DOLNY
Z WBUDOWANĄ KRATKĄ
WENTYLACYJNĄ



G - RAL 7016
PANEL
ŚRODKOWY
ORAZ PANEL
DOLNY



G - RAL 9010
PANEL DOLNY

PODANE CENY NETTO ZA KOMPLET		RAL 7016 RAL 8017 RAL 9010	RAL 7035	
WYKONANIE OPCJONALNE	PEŁNE OŚCIEŻNICA FD-25/21/N/O		840,00	915,00
	Z OŚCIEŻNICĄ FD-25/21/N/O	PEŁNE OŚCIEŻNICA FD-21/N	875,00	950,00
		PEŁNE OŚCIEŻNICA FD-21/C	955,00	1030,00
		PEŁNE OŚCIEŻNICA FD-21/B	985,00	1060,00
		PRÓG STALOWY DOPLATA	75,00	
		PRZESZKLONE ST1 PRZEZROCZYSTE	1280,00	1355,00
		PRZESZKLONE ST2 PRZEZROCZYSTE	1330,00	1405,00
		PRZESZKLONE ST3 PRZEZROCZYSTE	1380,00	1455,00
		PRZESZKLONE ST1 MLECZNE	1390,00	1465,00
		PRZESZKLONE ST2 MLECZNE	1480,00	1555,00
		PRZESZKLONE ST3 MLECZNE	1520,00	1595,00
	Z KRATKĄ WENTYLACYJNĄ PVC LUB TULEJĄ WENTYLACYJNĄ	930,00	1005,00	
	Z KRATKĄ WENTYLACYJNĄ INOX	1070,00	1145,00	
	Z ZAMKIEM WC (Z KLAMKĄ WC)	885,00	960,00	
Z ZAMKIEM GÓRNYM	940,00	1015,00		

PODANE CENY NETTO ZA KOMPLET		RAL 7016 RAL 8017 RAL 9010	RAL 7035	
PEŁNE OŚCIEŻNICA FD-25/21/N/O	PEŁNE SKRZYDŁO DRZWIOWE BEZ OŚCIEŻNICY		510,00	585,00
	WYKONANIE OPCJONALNE	PANEL DOLNY Z KRATKĄ WENTYLACYJNĄ INOX/CZARNY - DWUSTRONNY	1340,00	1415,00
		PANEL DOLNY INOX/CZARNY JEDNOSTRONNY	1070,00	1145,00
		PANEL DOLNY INOX/CZARNY DWUSTRONNY	1310,00	1385,00
		PANEL ŚRODKOWY INOX/CZARNY JEDNOSTRONNY	1070,00	1145,00
		PANEL ŚRODKOWY INOX/CZARNY DWUSTRONNY	1310,00	1385,00
		PANEL DOLNY INOX + PANEL ŚRODKOWY INOX - JEDNOSTRONNY	1310,00	1385,00
		PANEL DOLNY INOX + PANEL ŚRODKOWY INOX - DWUSTRONNY	1770,00	1845,00
		PANEL DOLNY Z FUNKCJĄ KRATKI WENTYLACYJNEJ + PANEL ŚRODKOWY INOX - DWUSTRONNY	1770,00	1845,00

DOSTĘPNE ROZMIARY: 60, 70, 80, 80E, 90, 90E, 100, 100E
DOPLATY: 60, 70, 80E, 90E - 220,00 PLN, 100 - 220,00 PLN, 100E - 420,00 PLN

DOSTĘPNE KOLORY

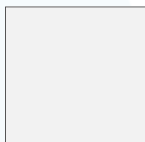

RAL 9010
BIAŁY



RAL 7035
POPIELATY



RAL 8017
BRĄZOWY



RAL 7016
ANTRACYT



BRAMY SEGMENTOWE GARAŻOWE



BRAMA SEGMENTOWA GARAŻOWA
KOLOR ŻŁOTY DĄB
PANEL BEZ TŁOCZEŃ



Bramy garażowe segmentowe znajdują zastosowanie w budownictwie jedno- i wielorodzinnym. Indywidualne upodobania naszych Klientów znajdują odzwierciedlenie w spersonalizowanych produktach przygotowywanych na specjalne zamówienie. Wyselekcjonowana kolorystyka wysokiej jakości paneli bramowych oraz bogaty wybór laminatów drzwi zewnętrznych pozwala na stworzenie dobrze skomponowanych zestawów kolorystycznych będących wizytówką domu.

Dla wygody użytkownika bramy garażowe mogą być wyposażone w napęd automatyczny. W naszej ofercie znajduje się automatyka do bram wiodących producentów: Somfy i TenPilot.





Stalprodukt
ZAMOŚĆ Sp. z o.o.

SEGMENTOWE BRAMY GARAŻOWE



PROFILOWANE PROWADNICE

PANELE Z ZAMKIEM BEZPIECZNYM

WZMOCNIENIE TRAPEZOWE ZABEZPIECZAJĄCE PRZED WYGINANIEM PANELU
(STOSOWANE NA KAŻDY PANEL O DŁUGOŚCI CO NAJMNIEJ 5M)

NAPĘD Z AMPEROMETRYCZNYM SYSTEMEM WYKRYWANIA PRZESZKODY
(BEZPIECZNIKI PĘKNIĘCIA SPRĘŻYN)

MECHANIZM ZABEZPIECZAJĄCY PRZED OPADNIĘCIEM

NAPĘD STERUJĄCY PODNOSZENIEM I OPUSZCZANIEM

WIĘCEJ INFORMACJI ZNAJDZIESZ NA

futryna.com.pl

BRAMY | BEZPIECZEŃSTWO UŻYTKOWANIA W STANDARDZIE

- Mechanizm zabezpieczający przed opadnięciem bramy w przypadku pęknięcia sprężyn.
- Panele z zamkiem bezpiecznym chroniącym przez przypadkowym przytrzaśnięciem palców.
- Profilowane prowadnice zabezpieczające rolki przed wypadnięciem.
- Wzmocnienie trapezowe Omega zabezpieczające przed wyginaniem panele o długości 5 metrów oraz dłuższych.
- Amperometryczny system wykrywania przeszkody - służy do wykrywania ewentualnych przeszkód, które mogą pojawić się na torze ruchu bramy. Dzięki tej funkcji, w chwili napotkania przeszkody, siłownik zatrzymuje bramę i zmienia kierunek jej ruchu.

WYPOSAŻENIE STANDARDOWE

- Skrzydło zbudowane z paneli o grubości 40 mm wypełnione pianą poliuretanową wykonane z blachy stalowej ocynkowanej.
- Szkielet nośny - kątowniki i prowadnice wykonane z ocynkowanych profili stalowych o grubości 2 mm.
- Sprężyny skrętne z przodu o standardowej liczbie cykli 15000.
- Zawiasy środkowe i boczne wykonane z blachy stalowej ocynkowanej.

Zamek, klamka, uchwyt, napęd i rygiel dodawane są do zamówienia na życzenie Klienta.

PRZENIKALNOŚĆ CIEPLNA

Panele użyte do produkcji naszych bram wyróżnia parametr izolacyjności cieplnej na poziomie $U_d = 0,74 \text{ W/(m}^2 \cdot \text{K)}$. Tabela zawierająca parametry przenikalności cieplnej bram dla poszczególnych wymiarów znajduje się na str. 158 - 161.



PANEL BEZ PRZETŁOCZEŃ



BRAMA W KOLORZE WINCHESTER | SLICK



BRAMA W KOLORZE ANTRACYT CIEMNY | SLICK



BRAMA W KOLORZE CZARNYM | SLICK

DOSTĘPNE KOLORY

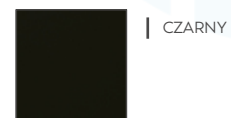

CZARNY



WINCHESTER



ZŁOTY DĄB



CIEMNY ORZECH



DĄB BAGIENNY



CIEMNY ANTRACYT



ANTRACYT
DREWNOPODOBNY

BRAMY SEGMENTOWE GARAŻOWE

PANEL Z WĄSKIM TŁOCZENIEM



DOSTĘPNE KOLORY

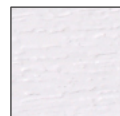

BIAŁY
WOODGRAIN

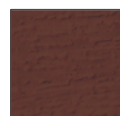

BRAZOWY
WOODGRAIN

BRAMA W KOLORZE BIAŁY | WOODGRAIN

PANEL Z SZEROKIM PRZETŁOCZENIEM



DOSTĘPNE KOLORY

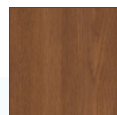

ZŁOTY DĄB



CIEMNY ORZECH

BRAMA W KOLORZE ZŁOTY DĄB | SLICK

DODATKOWE OPCJE WYKONANIA

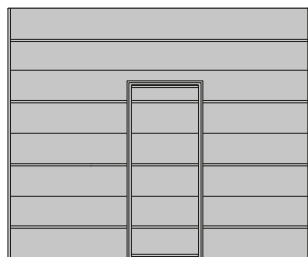

BRAMA Z DRZWIAMI PRZEJŚCIOWYMI I NISKIM PROGIEM

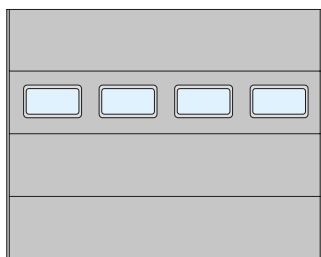

PANEL Z OKNAMI

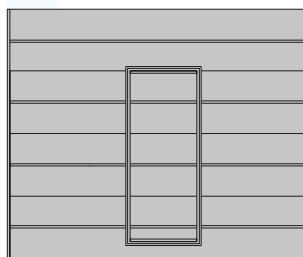

BRAMA Z DRZWIAMI PRZEJŚCIOWYMI I WYSOKIM PROGIEM



PANEL Z SEKCJĄ ALUMINIOWĄ

TABELA OZNACZEŃ WYMIARÓW BRAM GARAŻOWYCH SEGMENTOWYCH

SZEROKOŚĆ OTWORU, WYMIAR ZAMÓWIENIOWY		So	
WYSOKOŚĆ OTWORU, WYMIAR ZAMÓWIENIOWY		Ho	
WYSOKOŚĆ ŚWIATŁA WJAZDU		Hw	Ho - 150 mm
SZEROKOŚĆ ŚWIATŁA WJAZDU		Sw	So
MINIMALNA WYMAGANA WYSOKOŚĆ NADPROŻA		N	
PROWADZENIE PRZEDNIE, SPRĘŻYNY Z PRZODU (NA NADPROŻU)	BRAMA RĘCZNA	N	200 mm
	BRAMA AUTOMATYCZNA	N	
PROWADZENIE TYLNE, SPRĘŻYNY Z TYŁU PROWADZENIA	BRAMA RĘCZNA	N	100 mm
	BRAMA AUTOMATYCZNA	N	150 mm
MINIMALNA GŁĘBOKOŚĆ POMIESZCZENIA Z WOLNĄ PRZESTRZNIĄ POD STROPEM		D	LPN + 100 mm
MINIMALNA SZEROKOŚĆ PRZESTRZENI BOCZNEJ LEWEJ		Bl	80 mm
MINIMALNA SZEROKOŚĆ PRZESTRZENI BOCZNEJ PRAWEJ		Br	80 mm
DŁUGOŚĆ PROWADNICY BRAMY		LP	Ho + 460 mm
DŁUGOŚĆ PROWADNICY NAPĘDU		LPN	3600 lub 3900 mm

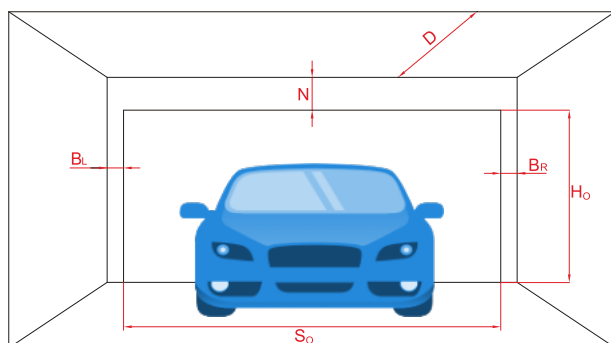

Ho - wysokość otworu
 So - szerokość otworu
 N - minimalna wymagana wysokość nadproża
 D - minimalna głębokość pomieszczenia z wolną przestrzenią pod stropem
 Br - minimalna szerokość przestrzeni bocznej prawej
 Bl - minimalna szerokość przestrzeni bocznej lewej

W STANDARDZIE

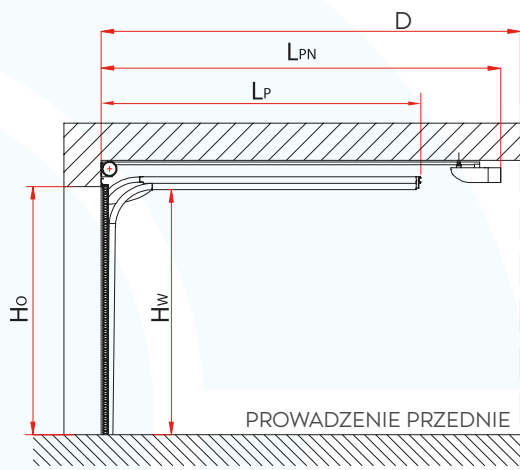

ZA DOPŁATĄ

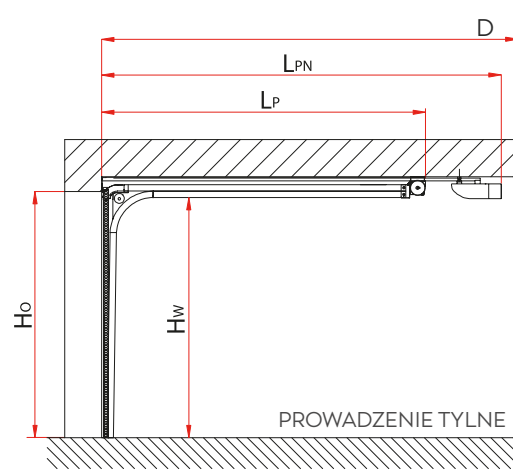

BRAMY SEGMENTOWE GARAŻOWE

CENNIK DLA BRAM Z PROWADZENIEM PRZEDNIM/STANDARDOWYM | KOLORY SLICK

PODANE CENY NETTO W PLN		SZEROKOŚĆ W MM												
		2125	2250	2375	2500	2625	2750	2875	3000	3125	3250	3375	3500	
WYSOKOŚĆ W MM	2000	BEZ NAPĘDU	4 174	4 247	4 325	4 408	4 818	4 835	4 935	5 170	5 452	5 595	5 678	5 778
		SOMFY COMPACT IO	5 449	5 522	5 600	5 683	6 093	6 110	6 210	6 445	6 727	6 870	6 953	7 053
		TENPILOT	4 924	4 997	5 075	5 158	5 568	5 585	5 685	5 920	6 202	6 345	6 428	6 528
	2125	BEZ NAPĘDU	4 316	4 403	4 490	4 595	4 688	4 789	4 980	5 330	5 660	5 840	5 925	6 038
		SOMFY COMPACT IO	5 591	5 678	5 765	5 870	5 963	6 064	6 255	6 605	6 935	7 115	7 200	7 313
		TENPILOT	5 066	5 153	5 240	5 345	5 438	5 539	5 730	6 080	6 410	6 590	6 675	6 788
	2250	BEZ NAPĘDU	4 452	4 544	4 653	4 749	4 855	4 945	5 167	5 495	5 856	6 043	6 328	6 805
		SOMFY COMPACT IO	5 727	5 819	5 928	6 024	6 130	6 220	6 442	6 770	7 131	7 318	7 603	8 080
		TENPILOT	5 202	5 294	5 403	5 499	5 605	5 695	5 917	6 245	6 606	6 793	7 078	7 555
	2375	BEZ NAPĘDU	4 561	4 682	4 769	4 893	5 383	5 397	5 511	5 733	6 027	6 382	6 507	6 634
		SOMFY COMPACT IO	5 836	5 957	6 044	6 168	6 658	6 672	6 786	7 008	7 302	7 657	7 782	7 909
		TENPILOT	5 451	5 572	5 659	5 783	6 273	6 287	6 401	6 623	6 917	7 272	7 397	7 524
	2500	BEZ NAPĘDU	5 098	5 107	5 116	5 147	5 257	5 372	5 568	6 125	6 502	6 671	6 803	6 897
		SOMFY COMPACT IO	6 468	6 477	6 486	6 517	6 627	6 742	6 938	7 495	7 872	8 041	8 173	8 267
		TENPILOT	5 988	5 997	6 006	6 037	6 147	6 262	6 458	7 015	7 392	7 561	7 693	7 787
	2625	BEZ NAPĘDU	4 980	5 103	5 234	5 343	5 475	5 613	6 014	6 384	6 772	6 948	7 093	7 514
		SOMFY COMPACT IO	6 350	6 473	6 604	6 713	6 845	6 983	7 384	7 754	8 142	8 318	8 463	8 884
		TENPILOT	5 870	5 993	6 124	6 233	6 365	6 503	6 904	7 274	7 662	7 838	7 983	8 404
	2750	BEZ NAPĘDU	5 089	5 232	5 339	5 473	5 609	5 914	6 163	6 511	6 896	7 084	7 226	7 723
		SOMFY COMPACT IO	6 459	6 602	6 709	6 843	6 979	7 284	7 533	7 881	8 266	8 454	8 596	9 093
		TENPILOT	5 979	6 122	6 229	6 363	6 499	6 804	7 053	7 401	7 786	7 974	8 116	8 613
	2875	BEZ NAPĘDU	5 212	5 359	5 466	5 613	6 326	6 341	6 460	6 747	7 021	7 249	7 356	7 498
		SOMFY COMPACT IO	6 582	6 729	6 836	6 983	7 696	7 711	7 830	8 117	8 391	8 619	8 726	9 248
		TENPILOT	6 102	6 249	6 356	6 503	7 216	7 231	7 350	7 637	7 911	8 139	8 246	8 428
3000	BEZ NAPĘDU	5 682	5 696	5 706	5 921	6 059	6 183	6 444	6 830	7 226	7 409	7 532	7 732	
	SOMFY COMPACT IO	7 052	7 066	7 076	7 291	7 429	7 553	7 814	8 200	8 596	8 779	9 282	9 482	
	TENPILOT	6 572	6 586	6 596	6 811	6 949	7 073	7 334	7 720	8 116	8 299	8 462	8 662	

PARAMETRY CIEPLNE DLA BRAM SEGMENTOWYCH

$U_d = 1,2 \text{ W}/(\text{m}^2 \cdot \text{K})$

$U_d = 1,3 \text{ W}/(\text{m}^2 \cdot \text{K})$

$U_d = 1,4 \text{ W}/(\text{m}^2 \cdot \text{K})$

$U_d = 1,5 \text{ W}/(\text{m}^2 \cdot \text{K})$

BRAMY SEGMENTOWE GARAŻOWE

SZEROKOŚĆ W MM												PODANE GENY NETTO W PLN		WYSOKOŚĆ W MM
3625	3750	3875	4000	4125	4250	4375	4500	4625	4750	4875	5000			
5 862	5 960	6 241	6 339	6 422	6 522	6 605	6 689	6 792	6 876	6 914	8 430	BEZ NAPĘDU	2000	WYSOKOŚĆ W MM
7 137	7 235	7 516	7 614	7 697	7 797	7 880	7 964	8 067	8 151	8 569	10 085	SOMFY COMPACT IO		
6 612	6 710	6 991	7 089	7 172	7 272	7 355	7 439	7 542	7 626	7 673	9 190	TENPILOT		
6 321	6 411	6 518	6 611	6 763	6 810	6 937	7 014	7 104	7 222	7 258	8 768	BEZ NAPĘDU	2125	
7 596	7 686	7 793	7 886	8 038	8 085	8 212	8 289	8 379	8 497	8 913	10 423	SOMFY COMPACT IO		
7 071	7 161	7 268	7 361	7 513	7 560	7 687	7 764	7 854	7 972	8 018	9 528	TENPILOT		
6 845	6 868	6 917	7 003	7 012	7 052	7 148	7 268	7 427	7 511	7 552	9 105	BEZ NAPĘDU	2250	
8 120	8 143	8 192	8 278	8 287	8 327	8 423	8 923	9 082	9 166	9 207	10 760	SOMFY COMPACT IO		
7 595	7 618	7 667	7 753	7 762	7 802	7 898	8 027	8 187	8 270	8 312	9 865	TENPILOT		
6 725	6 825	6 988	7 041	7 237	7 257	7 364	7 527	7 627	7 705	7 759	9 307	BEZ NAPĘDU	2375	
8 000	8 100	8 263	8 316	8 512	8 912	9 019	9 182	9 282	9 360	9 414	10 962	SOMFY COMPACT IO		
7 615	7 715	7 878	7 931	8 127	8 187	8 294	8 457	8 557	8 635	8 689	10 237	TENPILOT		
6 992	7 168	7 262	7 351	7 447	7 636	7 717	7 908	7 924	8 004	8 133	10 032	BEZ NAPĘDU	2500	
8 362	8 538	8 632	9 101	9 197	9 386	9 467	9 658	9 674	9 754	9 883	11 782	SOMFY COMPACT IO		
7 882	8 058	8 152	8 281	8 377	8 566	8 647	8 838	8 854	8 934	9 063	10 962	TENPILOT		
7 596	7 638	7 770	7 821	7 846	7 941	8 137	8 231	8 327	8 438	8 481	10 406	BEZ NAPĘDU	2625	
8 966	9 008	9 520	9 571	9 596	9 691	9 887	9 981	10 077	10 188	10 231	12 156	SOMFY COMPACT IO		
8 486	8 528	8 700	8 751	8 776	8 871	9 067	9 161	9 257	9 368	9 411	11 336	TENPILOT		
7 779	7 832	7 946	7 964	8 008	8 102	8 300	8 400	8 499	8 615	8 773	10 566	BEZ NAPĘDU	2750	
9 149	9 582	9 696	9 714	9 758	9 852	10 050	10 150	10 249	10 365	10 523	12 316	SOMFY COMPACT IO		
8 669	8 762	8 876	8 894	8 938	9 032	9 230	9 330	9 429	9 545	9 703	11 496	TENPILOT		
7 701	7 810	7 941	8 024	8 251	8 354	8 469	8 568	8 788	8 891	8 940	10 834	BEZ NAPĘDU	2875	
9 451	9 560	9 691	9 774	10 001	10 104	10 219	10 318	10 538	10 641	10 690	12 584	SOMFY COMPACT IO		
8 631	8 740	8 871	8 954	9 181	9 284	9 399	9 498	9 718	9 821	9 870	11 764	TENPILOT		
7 843	7 966	8 131	8 254	8 407	8 516	8 683	8 808	8 960	9 067	9 152	11 126	BEZ NAPĘDU	3000	
9 593	9 716	9 881	10 004	10 157	10 266	10 433	10 558	10 710	10 817	10 902	12 876	SOMFY COMPACT IO		
8 773	8 896	9 061	9 184	9 337	9 446	9 613	9 738	9 890	9 997	10 082	12 056	TENPILOT		

DOSTĘPNE KOLORY



CZARNY
dla paneli bez tłoczeń



WINCHESTER



ZŁOTY DĄB



DĄB BAGIENNY



CIEMNY ORZECH



CIEMNY ANTRACYT



ANTRACYT
DREWNOPODOBNY

BRAMY SEGMENTOWE GARAŻOWE

BRAMY | CENNIK DLA BRAM Z PROWADZENIEM PRZEDNIM/STANDARDOWYM | KOLORY WOODGRAIN

PODANE CENY NETTO W PLN		SZEROKOŚĆ W MM												
		2125	2250	2375	2500	2625	2750	2875	3000	3125	3250	3375	3500	
WYSOKOŚĆ W MM	2000	BEZ NAPĘDU	3 933	3 991	4 055	4 125	4 520	4 522	4 608	4 830	5 097	5 226	5 295	5 381
		SOMFY COMPACT IO	5 208	5 266	5 330	5 400	5 795	5 797	5 883	6 105	6 372	6 501	6 570	6 656
		TENPILOT	4 683	4 741	4 805	4 875	5 270	5 272	5 358	5 580	5 847	5 976	6 045	6 131
	2125	BEZ NAPĘDU	4 059	4 131	4 203	4 294	4 371	4 458	4 633	4 968	5 283	5 448	5 618	5 730
		SOMFY COMPACT IO	5 334	5 406	5 478	5 569	5 646	5 733	5 908	6 243	6 558	6 723	6 893	7 005
		TENPILOT	4 809	4 881	4 953	5 044	5 121	5 208	5 383	5 718	6 033	6 198	6 368	6 480
	2250	BEZ NAPĘDU	4 180	4 257	4 350	4 430	4 519	4 594	4 799	5 112	5 457	5 628	5 897	6 358
		SOMFY COMPACT IO	5 455	5 532	5 625	5 705	5 794	5 869	6 074	6 387	6 732	6 903	7 172	7 633
		TENPILOT	4 930	5 007	5 100	5 180	5 269	5 344	5 549	5 862	6 207	6 378	6 647	7 108
	2375	BEZ NAPĘDU	4 274	4 379	4 449	4 556	5 029	5 026	5 124	5 328	5 605	5 944	6 052	6 162
		SOMFY COMPACT IO	5 549	5 654	5 724	5 831	6 304	6 301	6 399	6 603	6 880	7 219	7 327	7 437
		TENPILOT	5 164	5 269	5 339	5 446	5 919	5 916	6 014	6 218	6 495	6 834	6 942	7 052
	2500	BEZ NAPĘDU	4 796	4 787	4 779	4 792	4 885	4 981	5 160	5 699	6 058	6 209	6 324	6 401
		SOMFY COMPACT IO	6 166	6 157	6 149	6 162	6 255	6 351	6 530	7 069	7 428	7 579	7 694	7 771
		TENPILOT	5 686	5 677	5 669	5 682	5 775	5 871	6 050	6 589	6 948	7 099	7 214	7 291
	2625	BEZ NAPĘDU	4 980	5 103	5 234	5 343	5 475	5 613	6 014	6 384	6 772	6 948	7 093	7 514
		SOMFY COMPACT IO	6 350	6 473	6 604	6 713	6 845	6 983	7 384	7 754	8 142	8 318	8 463	8 884
		TENPILOT	5 870	5 993	6 124	6 233	6 365	6 503	6 904	7 274	7 662	7 838	7 983	8 404
	2750	BEZ NAPĘDU	4 757	4 881	4 968	5 083	5 199	5 485	5 714	6 043	6 408	6 577	6 699	7 176
		SOMFY COMPACT IO	6 127	6 251	6 338	6 453	6 569	6 855	7 084	7 413	7 778	7 947	8 069	8 546
		TENPILOT	5 647	5 771	5 858	5 973	6 089	6 375	6 604	6 933	7 298	7 467	7 589	8 066
	2875	BEZ NAPĘDU	4 865	4 992	5 078	5 205	5 897	5 892	5 991	6 257	6 511	6 719	6 805	6 927
		SOMFY COMPACT IO	6 235	6 362	6 448	6 575	7 267	7 262	7 361	7 627	7 881	8 089	8 175	8 677
		TENPILOT	5 755	5 882	5 968	6 095	6 787	6 782	6 881	7 147	7 401	7 609	7 695	7 857
3000	BEZ NAPĘDU	5 320	5 313	5 301	5 496	5 612	5 714	5 954	6 319	6 693	6 855	6 957	7 136	
	SOMFY COMPACT IO	6 690	6 683	6 671	6 866	6 982	7 084	7 324	7 689	8 063	8 225	8 707	8 886	
	TENPILOT	6 210	6 203	6 191	6 386	6 502	6 604	6 844	7 209	7 583	7 745	7 887	8 066	

PARAMETRY CIEPLNE DLA BRAM SEGMENTOWYCH

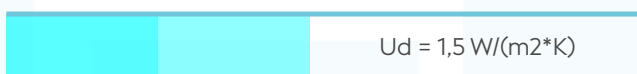

BRAMY SEGMENTOWE GARAŻOWE

SZEROKOŚĆ W MM												PODANE CENY NETTO W PLN		WYSOKOŚĆ W MM
3625	3750	3875	4000	4125	4250	4375	4500	4625	4750	4875	5000			
5 450	5 534	5 801	5 884	5 954	6 039	6 109	6 178	6 267	6 336	6 360	7 863	BEZ NAPĘDU	2000	WYSOKOŚĆ W MM
6 725	6 809	7 076	7 159	7 229	7 314	7 384	7 453	7 542	7 611	8 015	9 518	SOMFY COMPACT IO		
6 200	6 284	6 551	6 634	6 704	6 789	6 859	6 928	7 017	7 086	7 120	8 622	TENPILOT		
5 950	5 990	6 051	6 128	6 265	6 298	6 409	6 471	6 546	6 649	6 670	8 165	BEZ NAPĘDU	2125	
7 225	7 265	7 326	7 403	7 540	7 573	7 684	7 746	7 821	7 924	8 325	9 820	SOMFY COMPACT IO		
6 700	6 740	6 801	6 878	7 015	7 048	7 159	7 221	7 296	7 399	7 430	8 924	TENPILOT		
6 382	6 389	6 422	6 492	6 485	6 509	6 589	6 693	6 836	6 904	6 930	8 466	BEZ NAPĘDU	2250	
7 657	7 664	7 697	7 767	7 760	7 784	7 864	8 348	8 491	8 559	8 585	10 121	SOMFY COMPACT IO		
7 132	7 139	7 172	7 242	7 235	7 259	7 339	7 452	7 596	7 663	7 689	9 226	TENPILOT		
6 236	6 319	6 466	6 501	6 680	6 684	6 774	6 920	7 003	7 064	7 102	8 632	BEZ NAPĘDU	2375	
7 511	7 594	7 741	7 776	7 955	8 339	8 429	8 575	8 658	8 719	8 757	10 287	SOMFY COMPACT IO		
7 126	7 209	7 356	7 391	7 570	7 614	7 704	7 850	7 933	7 994	8 032	9 562	TENPILOT		
6 477	6 635	6 712	6 783	6 862	7 033	7 096	7 269	7 268	7 330	7 441	9 323	BEZ NAPĘDU	2500	
7 847	8 005	8 082	8 533	8 612	8 783	8 846	9 019	9 018	9 080	9 191	11 073	SOMFY COMPACT IO		
7 367	7 525	7 602	7 713	7 792	7 963	8 026	8 199	8 198	8 260	8 371	10 253	TENPILOT		
7 596	7 638	7 770	7 821	7 846	7 941	8 137	8 231	8 327	8 438	8 481	10 406	BEZ NAPĘDU	2625	
8 966	9 008	9 520	9 571	9 596	9 691	9 887	9 981	10 077	10 188	10 231	12 156	SOMFY COMPACT IO		
8 486	8 528	8 700	8 751	8 776	8 871	9 067	9 161	9 257	9 368	9 411	11 336	TENPILOT		
7 213	7 246	7 341	7 340	7 364	7 438	7 617	7 697	7 777	7 874	8 012	9 785	BEZ NAPĘDU	2750	
8 583	8 996	9 091	9 090	9 114	9 188	9 367	9 447	9 527	9 624	9 762	11 535	SOMFY COMPACT IO		
8 103	8 176	8 271	8 270	8 294	8 368	8 547	8 627	8 707	8 804	8 942	10 715	TENPILOT		
7 109	7 198	7 308	7 371	7 577	7 660	7 754	7 834	8 033	8 116	8 144	10 018	BEZ NAPĘDU	2875	
8 859	8 948	9 058	9 121	9 327	9 410	9 504	9 584	9 783	9 866	9 894	11 768	SOMFY COMPACT IO		
8 039	8 128	8 238	8 301	8 507	8 590	8 684	8 764	8 963	9 046	9 074	10 948	TENPILOT		
7 225	7 327	7 471	7 573	7 704	7 792	7 937	8 041	8 172	8 258	8 322	10 275	BEZ NAPĘDU	3000	
8 975	9 077	9 221	9 323	9 454	9 542	9 687	9 791	9 922	10 008	10 072	12 025	SOMFY COMPACT IO		
8 155	8 257	8 401	8 503	8 634	8 722	8 867	8 971	9 102	9 188	9 252	11 205	TENPILOT		

DOSTĘPNE KOLORY



BIAŁY



BRAZOWY

AUTOMATYKA BRAMOWA SOMFY

Somfy - światowy lider wśród producentów automatyki do bram. Wszystkie produkty Somfy są testowane w najbardziej wymagających warunkach, co przekłada się na ich trwałość i niezawodność. Napędy Somfy wyposażone są standardowo w naciąg łańcuchowy, który na życzenie Klienta można wymienić przy zamówieniu na pasek kewlarowy.

Idealne do bram segmentowych o maksymalnej powierzchni do 10 m².

SOMFY DEXXO COMPACT 750 IO	
1 SILNIK 24V Z WBUDOWANĄ CENTRALĄ STERUJĄCĄ I RADIOODBIORNIKIEM RTS	
PROWADNICA DO NAPEŁDU 800 N Z ŁAŃCUCHEM LUB PASKIEM KEWLAROWYM	2,9 M TESTOWANA DLA 36 500 CYKLI
	3,5 M TESTOWANA DLA 36 500 CYKLI
2 PILOTY 2-KANAŁOWE SOMFY KEYTIS	

SOMFY DEXXO SMART 800	
1 SILNIK 24V Z WBUDOWANĄ CENTRALĄ STERUJĄCĄ I RADIOODBIORNIKIEM RTS	
PROWADNICA DO NAPEŁDU 800 N Z ŁAŃCUCHEM LUB PASKIEM KEWLAROWYM	2,9 M TESTOWANA DLA 36 500 CYKLI
	3,5 M TESTOWANA DLA 36 500 CYKLI
2 PILOTY 4-KANAŁOWE SOMFY KEYGO	

Przeznaczone do bram segmentowych o maksymalnej powierzchni do 15 m².

SOMFY DEXXO COMPACT 1000 IO	
1 SILNIK 24V Z WBUDOWANĄ CENTRALĄ STERUJĄCĄ I RADIOODBIORNIKIEM RTS	
PROWADNICA DO NAPEŁDU 800 N Z ŁAŃCUCHEM LUB PASKIEM KEWLAROWYM	2,9 M TESTOWANA DLA 36 500 CYKLI
	3,5 M TESTOWANA DLA 36 500 CYKLI
2 PILOTY 2-KANAŁOWE SOMFY KEYTIS	

SOMFY DEXXO SMART 1000	
1 SILNIK 24V Z WBUDOWANĄ CENTRALĄ STERUJĄCĄ I RADIOODBIORNIKIEM RTS	
PROWADNICA DO NAPEŁDU 800 N Z ŁAŃCUCHEM LUB PASKIEM KEWLAROWYM	2,9 M TESTOWANA DLA 36 500 CYKLI
	3,5 M TESTOWANA DLA 36 500 CYKLI
2 PILOTY 4-KANAŁOWE SOMFY KEYGO	



Dopiero zaczynasz przygodę z nowymi technologiami i nie wiesz jeszcze jakie urządzenia domowe będziesz chciał obsługiwać za pomocą aplikacji? Wybierz TaHoma oraz napęd Smart IO – na początek z poziomu telefonu będziesz zarządzał bramą a w dalszej kolejności nic nie stoi na przeszkodzie by zarządzać centralnym ogrzewaniem, roletami czy oświetleniem.



AUTOMATYKA BRAMOWA TENPILOT

Nowość w ofercie Stalprodukt-Zamość - napędy do bram marki TENPILOT to najkorzystniejsza relacja jakości do ceny. Napędy posiadają naciąg na pasek kevlarowy, dzięki czemu siłowniki pracują wyjątkowo cicho i płynnie. Pasek kevlarowy wzmocniony jest trzema lub czterema (w zależności od modelu) linkami stalowymi. Produkowane są dwa podstawowe modele siłownika: ARC 600N oraz UNIVERSAL 1000N Speed.

Przeznaczone do bram segmentowych o maksymalnej powierzchni do 10 m².

ARC 600N	
1 SILNIK 24V Z WBUDOWANYM ENKODEREM I ODBIORNIKIEM	
3 - CZĘŚCIOWA PROWADNICA DO NAPIĘDU Z PASKIEM	DO BRAM O WYSOKOŚCI DO 2,3 M
	DO BRAM O WYSOKOŚCI DO 3,0 M
2 X PILOT 4-KANAŁOWY TP14	

Idealne do bram segmentowych o maksymalnej powierzchni do 15 m².

UNIVERSAL 1000N Speed	
1 SILNIK 24V Z WBUDOWANYM ENKODEREM I ODBIORNIKIEM	
3 - CZĘŚCIOWA P PROWADNICA DO NAPIĘDU Z PASKIEM	DO BRAM O WYSOKOŚCI DO 2,3 M
	DO BRAM O WYSOKOŚCI DO 3,0 M
2 X PILOT 3-KANAŁOWY TP02	





BRAMY SEGMENTOWE PRZEMYSŁOWE



BRAMY SEGMENTOWE PRZEMYSŁOWE

Bramy segmentowe przemysłowe stosowane są w budynkach mieszkalnych wielorodzinnych, obiektach użyteczności publicznej i obiektach przemysłowych. Z uwagi na przeznaczenie i szczególne zastosowanie bramy przemysłowe mogą zostać wyposażone w okna, panele aluminiowe, panele wentylowane czy drzwi przejściowe. Dla wygody użytkownika bramy przemysłowe mogą być wyposażone w napęd GfA Elektromaten i Multi Drive.

BRAMY SEGMENTOWE PRZEMYSŁOWE | BUDOWA

Wyposażenie standardowe:

- skrzydło zbudowane z paneli o grubości 40 mm, wypełnione pianą poliuretanową wykonane z blachy stalowej ocynkowanej i zabezpieczonej dodatkową powłoką lakierniczą,
- szkielet nośny- kątownik i prowadnice wykonane z ocynkowanych profili stalowych o grubości 2 mm,
- sprężyny skrętne z przodu (napęd, który podnosi i opuszcza bramę),
- bezpiecznik pęknięcia linki i sprężyny w każdej bramie.

Zamek, klamka, uchwyt, napęd i rygiel dodawane są do zamówienia na życzenie Klienta.

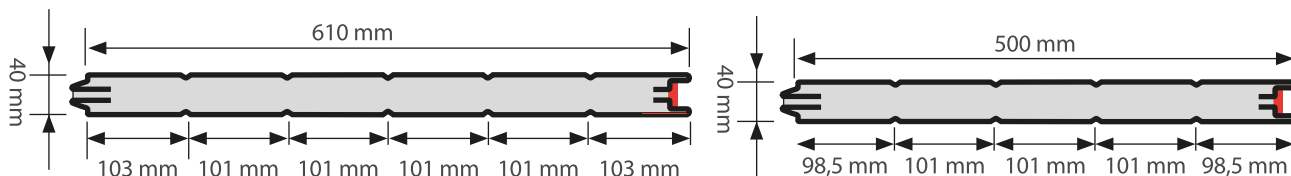

BRAMY SEGMENTOWE PRZEMYSŁOWE | DOSTĘPNE KOLORY STANDARDOWE LAKIERÓW Z PALETY RAL

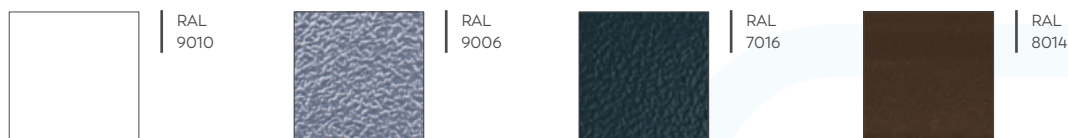

BRAMY SEGMENTOWE PRZEMYSŁOWE | PRZYKŁADOWE WZORY BRAM



BRAMA Z PRZETŁOCZENIEM WĄSKIM

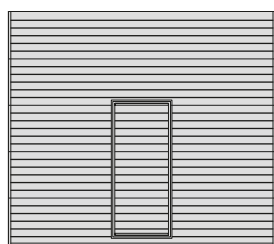

BRAMA Z DRZWIAMI PRZEJŚCIOWYMI

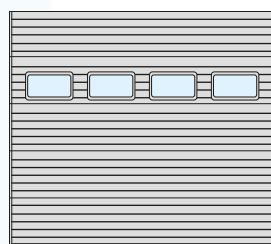

BRAMA Z OKNAМИ



BRAMA Z KRATKAMI WENTYLACYJNYMI

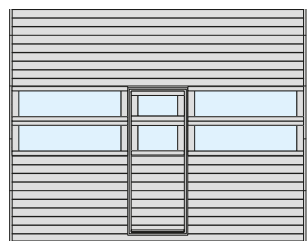

BRAMY Z DRZWIAMI PRZEJŚCIOWYMI I PANELAMI Z SEKCJĄ ALUMINIOWĄ PRZESZKLONĄ

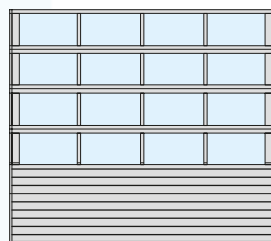
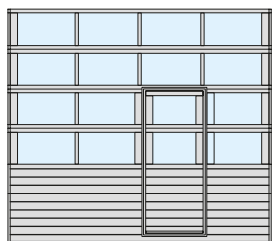

BRAMA Z PANELAMI Z SEKCJĄ ALUMINIOWĄ PRZESZKLONĄ

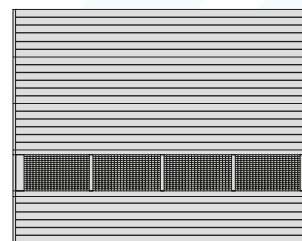

BRAMA Z PANELEM WENTYLOWANYM



Stalprodukt
ZAMOŚĆ Sp. z o.o.

SEGMENTOWE BRAMY PRZEMYSŁOWE



PROFILOWANE PROWADNICE

SKRZYDŁO ZBUDOWANE Z PANELI
O GRUBOŚCI **40 MM** WYPEŁNIONE PIANĄ
POLIURETANOWĄ, WYKONANE Z BLACHY STALOWEJ
OCYNKOWANEJ I ZABEZPIECZONEJ DODATKOWĄ
POWŁOKĄ LAKIERNICZĄ

SZKIELET NOŚNY - KĄTOWNIKI I PROWADNICE WYKONANE Z
OCYNKOWANYCH PROFILI STALOWYCH O GRUBOŚCI 2 MM

BEZPIECZNIK PĘKNIĘCIA LINKI I SPRĘŻYNY W KAŻDEJ
BRAMIE **W STANDARDZIE**

WZMOCNIENIE TRAPEZOWE ZABEZPIECZAJĄCE PRZED WYGINANIEM PANELU
(STOSOWANE W KAŻDYM PANELU O DŁUGOŚCI CO NAJMNIEJ 5 M)

NAPĘD PRZEMYSŁOWY **GFA ELEKTROMATEN**

WIĘCEJ INFORMACJI ZNAJDZIESZ NA

futryna.com.pl

BRAMY SEGMENTOWE PRZEMYSŁOWE - RODZAJE PROWADZEŃ

TABELA WYMIAROWANIA BRAM PRZEMYSŁOWYCH

	PROWADZENIE STANDARDOWE	PROWADZENIE STANDARDOWE Z PRZEWYŻSZENIEM	PROWADZENIE NISKIE	PROWADZENIE KĄTOWE	PROWADZENIE KĄTOWE Z PRZEWYŻSZENIEM	PROWADZENIE PIONOWE WAŁ NA WYS. NADPROŻA
Pp	+	+		+	+	
Pt			+			
Sw	So	So	So	So	So	So
Hw	Ho	Ho	Ho - 35', Ho - 135 ²	Ho	Ho	Ho
N	420 mm	420 mm + N	300 mm [Na]	420 mm	420 mm + N	Ho + 300 mm
Br, Bl	80 mm	80 mm	80 mm	80 mm	80 mm	80 mm
B1	250 mm	250 mm	250 mm	250 mm	250 mm	250 mm
B2	350 mm	350 mm	350 mm	350 mm	350 mm	350 mm
D	Ho + 650 mm	Ho - N + 650 mm	Ho + 1100 mm	α	α	

¹ dla bram ręcznych

² dla bram automatycznych

- Pp - prowadzenie przednie, sprężyny z przodu bramy
- Pr - prowadzenie tylne, sprężyny z tyłu bramy
- So - szerokość otworu, wymiar zamówieniowy
- Ho - wysokość otworu, wymiar zamówieniowy
- Sw - szerokość światła wjazdu
- Hw - wysokość światła wjazdu
- N - minimalna wysokość nadproża
- Na - minimalna wysokość dla bram otwieranych ręcznie

- NA - minimalna wysokość dla bram automatycznych
- D - minimalna głębokość pomieszczenia z wolną przestrzenią pod stropem
- Br - minimalna szerokość przestrzeni bocznej prawej
- Bl - minimalna szerokość przestrzeni bocznej lewej
- B1 - minimalna szerokość przestrzeni bocznej dla bram z wciągarką
- B2 - minimalna szerokość przestrzeni bocznej dla bram z automatem
- α - kąt nachylenia dachu

PROWADZENIE STANDARDOWE

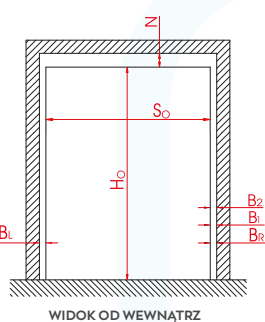
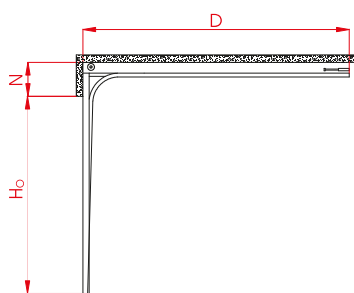

PROWADZENIE KĄTOWE

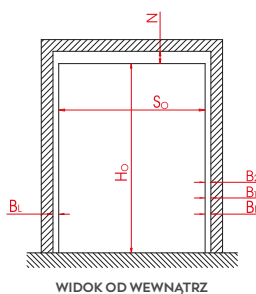
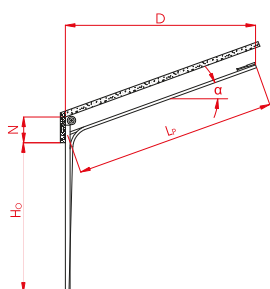

PROWADZENIE STANDARDOWE Z PRZEWYŻSIENIEM

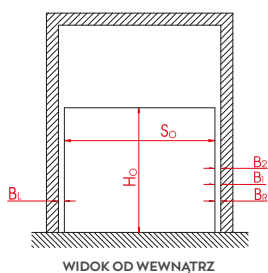
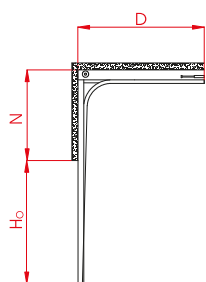

PROWADZENIE KĄTOWE Z PRZEWYŻSIENIEM

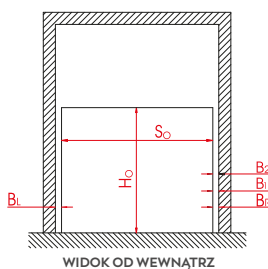
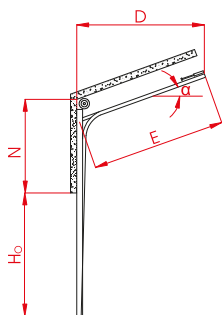

PROWADZENIE PIONOWE [WAŁ NA WYSOKOŚCI NADPROŻA]

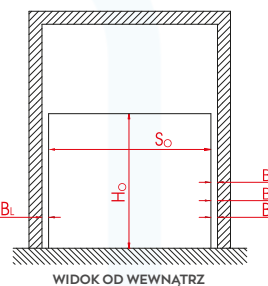
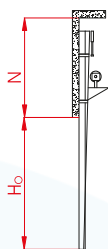

PROWADZENIE NISKIE TYLNE

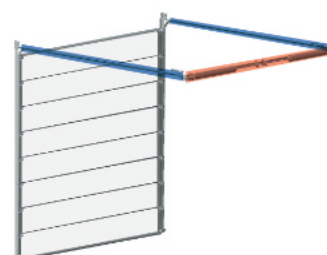
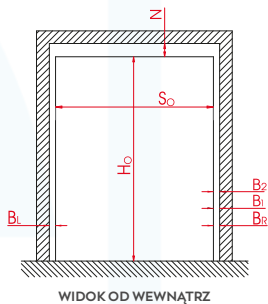
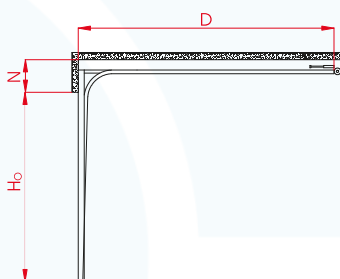



Napęd firmy GfA Elektromaten jest montowany na wale napędowym, mocowanym do nadproża. Można zastosować ryglowanie boczne z zastosowaniem mikrowyłącznika (tabela wyposażenia dodatkowego).

Przy zamówieniu napędu zgodnego z tabelą wymiarów dostępnego prowadzenia, zamawiany komplet obejmuje:

GFA	TYP NAPĘDU		
	SE 5	SE 9	SE 14
POWIERZCHNIA BRAMY	do 16 m ² So do 5000 mm Ho do 5000 mm	do 26 m ²	powyżej 26 m ²
WYPOSAŻENIE STANDARDOWE	<ul style="list-style-type: none"> ■ CENTRALA STERUJĄCA TS-970: GÓRA-STOP-DÓŁ [AUTOMATIC] ■ ZASILANIE 3N - 400 V ■ WYŁĄCZNIK KRĄNCOWY ELEKTRONICZNY DOSTĘPNY Z POZIOMU OPERATORA ■ OPTYCZNA LISTWA BEZPIECZEŃSTWA KRAWĘDZI DOLNEJ BRAMY: NADAJNIK + ODBIORNIK ■ MECHANIZM AWARYJNEJ OBSŁUGI RĘCZNEJ TYP SK Z ŁAŃCUCHEM 		

NAPĘDY GFA ELEKTROMATEN



NAPĘD
GFA ELEKTROMATEN

STEROWNIK BRAMY
TS-970



Firma w swojej ofercie posiada dwa nowoczesne rodzaje napędów do bram przemysłowych: MULTI DRIVE PRIME oraz MULTI DRIVE PRO. Oba rozwiązania zostały zaprojektowane tak, aby zapewniać bezpieczeństwo, komfort użytkowania i maksymalną efektywność działania bram przemysłowych.

MULTI DRIVE PRIME

MULTI DRIVE PRIME to napęd przeznaczony dla użytkowników poszukujących niezawodnych i wydajnych rozwiązań. Charakteryzuje się wysoką trwałością oraz możliwością pracy w trybie intensywnym, co sprawdza się szczególnie w obiektach o dużym natężeniu ruchu. Dzięki nowoczesnej konstrukcji zapewnia płynną i cichą pracę, a także łatwość w obsłudze i konserwacji.

Cechy produktu:

- Napędy przeznaczone są do bram garażowych o max powierzchni 16 m².
- Montowane są na wale o średnicy 25,4 mm.
- Napęd posiada wbudowany odbiornik radiowy, co daje możliwość sterowania pilotem.
- Napęd posiada w zestawie bezprzewodowy zamek elektroniczny, który pozwala na zablokowanie zamkniętej bramy.
- Wyposażony jest w wiele funkcji takich jak: automatyczne zamykanie, przeciążenie, miękki start i stop, częściowe otwarcie bramy, regulację prędkości napędu, przypomnienie o konserwacji.
- W zestawie znajdują się wszystkie uchwyty do montażu.



MULTI DRIVE PRO



MULTI DRIVE PRO to zaawansowany technologicznie napęd dedykowany najbardziej wymagającym zastosowaniom przemysłowym. Oferuje większą funkcjonalność oraz rozbudowane opcje sterowania i konfiguracji. Jest idealnym wyborem dla obiektów, gdzie liczy się nie tylko niezawodność, ale również możliwość dostosowania parametrów pracy do specyfiki procesu logistycznego.

Opis produktu:

- Napędy przeznaczone są do bram garażowych o max powierzchni 16 m².
- Montowane są na wale o średnicy 25,4 mm.
- Napęd posiada wbudowany odbiornik radiowy, co daje możliwość sterowania pilotem.
- Napęd posiada w zestawie bezprzewodowy zamek elektroniczny, który pozwala na zablokowanie zamkniętej bramy.
- Wyposażony jest w wiele funkcji takich jak: automatyczne zamykanie, przeciążenie, miękki start i stop, częściowe otwarcie bramy, regulację prędkości napędu, przypomnienie o konserwacji.
- Napęd posiada moduł wi-fi, który pozwala na sterowanie napędem za pomocą aplikacji F-linx.
- Do napędu można podłączyć: elektroniczny zamek, przełącznik, fotokomórki, zabezpieczenie drzwi przejściowych, lampę ostrzegawczą, czujnik optyczny, przełącznik częściowego otwarcia bramy, czujnik linki.
- W zestawie znajdują się wszystkie uchwyty do montażu.

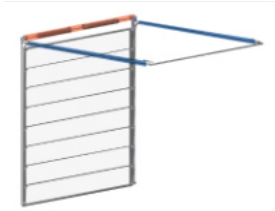

Maksymalne powierzchnie bramy dla poszczególnych rodzajów prowadzeń napędów MULTI DRIVE oraz ich mocy.

	RODZAJE PROWADZEŃ NAPĘDU		
			
	PROWADZENIE STANDARDOWE	PROWADZENIE PODWYŻSZONE	PROWADZENIE PIONOWE
18 Nm	10 m ²	10 m ²	8 m ²
30 Nm	13 m ²	13 m ²	11 m ²
35 Nm	16 m ²	16 m ²	14 m ²

AKCESORIA BRAMOWE

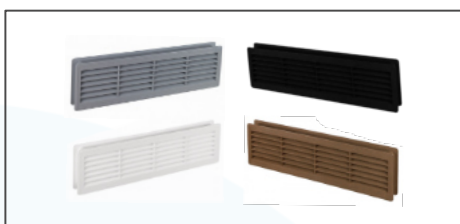

KRATKA WENTYLACYJNA PVC,
KOLORY: BIAŁY, SZARY, BRĄZOWY, CZARNY

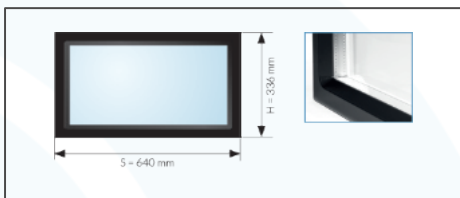

OKNO W RAMCE PVC



PRZEKŁADNIA ŁAŃCUCHOWA

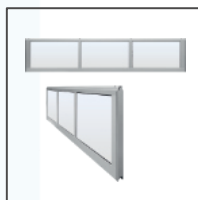

PANEL Z SEKCJĄ ALUMINIOWĄ

STOLARKA BRAMY SEGMENTOWE PRZEMYSŁOWE - CENNIK

PODANE CENY NETTO W PLN			SZEROKOŚĆ W MM									
			2500	2750	3000	3250	3500	3750	4000	4250	4500	4750
WYSOKOŚĆ W MM	2500	BEZ NAPĘDU	5 614	5 837	6 127	6 897	7 189	7 433	7 694	7 741	7 999	8 256
		GFA	9 764	9 987	10 277	11 047	11 339	11 583	11 844	11 891	12 149	12 406
		MULTIDRIVE	8 234	8 457	8 747	9 517	9 809	10 053	10 314	10 521	10 778	11 036
	2750	BEZ NAPĘDU	5 884	6 091	6 418	7 204	7 565	7 734	8 012	8 174	8 452	8 630
		GFA	10 034	10 241	10 568	11 354	11 715	11 884	12 162	12 324	12 602	12 780
		MULTIDRIVE	8 504	8 711	9 038	9 824	10 185	10 513	10 791	10 953	11 231	11 580
	3000	BEZ NAPĘDU	6 069	6 309	6 632	7 472	7 734	8 051	8 213	8 523	8 730	9 019
		GFA	10 219	10 459	10 782	11 622	11 884	12 201	12 363	12 673	12 880	13 169
		MULTIDRIVE	8 689	8 929	9 252	10 092	10 513	10 831	10 992	11 303	11 680	11 969
	3250	BEZ NAPĘDU	6 461	6 678	7 080	7 875	8 222	8 476	8 797	9 000	9 245	9 561
		GFA	10 611	10 828	11 230	12 025	12 372	12 626	12 947	13 150	13 395	13 711
		MULTIDRIVE	9 081	9 298	9 700	10 654	11 002	11 256	11 747	11 950	12 195	12 511
	3500	BEZ NAPĘDU	6 668	6 969	7 343	8 170	8 531	8 797	9 070	9 324	9 673	9 878
		GFA	10 818	11 119	11 493	12 320	12 681	12 947	13 220	13 474	13 823	14 248
		MULTIDRIVE	9 288	9 589	10 122	10 949	11 310	11 747	12 020	12 274	12 623	
	3750	BEZ NAPĘDU	7 115	7 405	7 878	8 681	9 256	9 485	9 713	10 070	10 331	10 673
		GFA	11 265	11 555	12 028	12 831	13 406	13 635	13 863	14 220	14 701	15 043
		MULTIDRIVE	9 735	10 184	10 658	11 460	12 206	12 435	12 663	13 020		
	4000	BEZ NAPĘDU	7 104	7 448	7 769	8 709	9 171	9 414	9 790	10 023	10 399	10 651
		GFA	11 254	11 598	11 919	12 859	13 321	13 564	14 160	14 393	14 769	15 021
		MULTIDRIVE	9 884	10 228	10 549	11 659	12 121	12 364	12 740			
	4250	BEZ NAPĘDU	7 514	7 608	8 100	9 034	9 367	9 767	10 010	10 404	10 874	11 135
		GFA	11 664	11 758	12 250	13 184	13 517	13 917	14 380	14 774	15 244	15 505
		MULTIDRIVE	10 293	10 387	11 050	11 984	12 317	12 717				
	4500	BEZ NAPĘDU	8 491	8 865	9 391	10 203	10 778	10 979	11 462	11 902	12 090	12 652
		GFA	12 641	13 015	13 541	14 353	14 928	15 349	15 832	16 272	16 460	17 022
		MULTIDRIVE	11 271	11 815	12 341	13 153	13 728					
	4750	BEZ NAPĘDU	8 967	9 363	10 205	10 963	11 340	11 844	12 306	12 590	13 052	13 357
		GFA	13 117	13 513	14 355	15 113	15 710	16 214	16 676	16 960	17 422	17 727
		MULTIDRIVE	11 917	12 313	13 155	13 913						
5000	BEZ NAPĘDU	10 032	10 686	10 869	11 258	11 870	12 725	12 806	13 120	13 693	13 898	
	GFA	14 182	14 836	15 019	15 628	16 240	17 095	17 176	17 490	18 063	18 268	
	MULTIDRIVE	12 982	13 636	13 819								

DOSTĘPNE KOLORY - KOLORY RAL NA INDYWIDUALNĄ WYCENĘ



RAL 9010

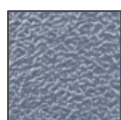

RAL 9006



RAL 7016

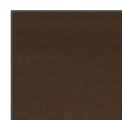

RAL 8014

BRAMY SEGMENTOWE PRZEMYSŁOWE - CENNIK

SZEROKOŚĆ W MM											PODANE CENY NETTO W PLN		WYSOKOŚĆ W MM
5000	5250	5500	5750	6000	6250	6500	6750	7000	7250	7500			
10 089	10 277	10 536	10 683	10 953	11 113	11 376	11 534	11 694	11 868	12 115	BEZ NAPĘDU	2500	WYSOKOŚĆ W MM
14 239	14 427	14 686	14 833	15 103	15 263	15 746	15 904	16 064	16 238	16 485	GFA		
12 868	13 227	13 486	13 633	13 903	14 063						MULTIDRIVE		
10 619	10 921	10 966	11 243	11 419	11 727	11 904	12 194	12 387	12 755	12 857	BEZ NAPĘDU	2750	
14 769	15 071	15 116	15 393	15 789	16 097	16 274	16 564	16 757	17 125	17 227	GFA		
13 569	13 871	13 916	14 193								MULTIDRIVE		
10 998	11 203	11 380	11 711	11 893	12 058	12 391	12 549	12 953	13 137	13 366	BEZ NAPĘDU	3000	
15 148	15 353	15 750	16 081	16 263	16 428	16 761	16 919	17 323	17 507	17 736	GFA		
13 948	14 153										MULTIDRIVE		
11 855	12 218	12 425	12 823	12 968	13 440	13 582	13 812	14 201	14 618	16 877	BEZ NAPĘDU	3250	
16 225	16 588	16 795	17 193	17 338	17 810	17 952	18 182	18 571	18 988	21 247	GFA		
											MULTIDRIVE		
12 427	12 645	13 058	13 451	13 646	13 866	14 250	14 454	14 874	15 114	15 836	BEZ NAPĘDU	3500	
16 797	17 015	17 428	17 821	18 016	18 236	18 620	18 824	19 244	20 184	20 906	GFA		
											MULTIDRIVE		
13 618	14 020	14 208	14 469	14 875	15 280	15 541	15 964	16 385	16 648	18 262	BEZ NAPĘDU	3750	
17 988	18 390	18 578	18 839	19 245	19 650	19 911	21 034	21 455	21 718	23 332	GFA		
											MULTIDRIVE		
13 821	14 255	14 439	14 641	15 146	15 330	15 766	16 039	16 473	16 747	18 516	BEZ NAPĘDU	4000	
18 191	18 625	18 809	19 011	19 516	20 400	20 836	21 109	21 543	21 817	23 586	GFA		
											MULTIDRIVE		
14 090	14 539	14 823	15 268	15 734	15 913	16 486	16 956	17 009	18 345	18 909	BEZ NAPĘDU	4250	
18 460	18 909	19 193	19 638	20 804	20 983	21 556	22 026	22 079	23 415	23 979	GFA		
											MULTIDRIVE		
15 988	16 467	16 674	17 161	17 469	17 956	18 264	19 713	19 901	20 189	20 632	BEZ NAPĘDU	4500	
20 358	20 837	21 044	22 231	22 539	23 026	23 334	24 783	24 971	25 259	25 702	GFA		
											MULTIDRIVE		
17 279	17 847	18 339	18 546	18 755	19 948	20 277	20 743	21 072	21 679	21 867	BEZ NAPĘDU	4750	
21 649	22 217	23 409	23 616	23 825	25 018	25 347	25 813	26 142	26 749	26 937	GFA		
											MULTIDRIVE		
17 640	18 181	18 706	19 546	19 784	20 369	20 711	21 190	21 532	22 151	22 352	BEZ NAPĘDU	5000	
22 710	23 251	23 776	24 616	24 854	25 439	25 781	26 260	26 602			GFA		
											MULTIDRIVE		

DOSTĘPNE KOLORY - KOLORY RAL NA INDYWIDUALNĄ WYCENĘ



RAL 9010

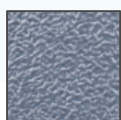

RAL 9006



RAL 7016

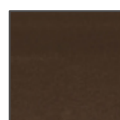

RAL 8014

BRAMY | WYPOSAŻENIE DODATKOWE - CENNIK

WYPOSAŻENIE DODATKOWE	J.M.	CENA NETTO
DRZWI PRZEJŚCIOWE (830 X 2210 MM ŚWIATŁO PRZEJŚCIA) Z PROGIEM 140 MM	KPL.	4 310,00
DRZWI PRZEJŚCIOWE (830 X 2210 MM ŚWIATŁO PRZEJŚCIA) Z PROGIEM 28 MM	KPL.	5 140,00
KLAMKA Z ZAMKIEM	KPL.	100,00
KRATKA WENTYLACYJNA PVC (WYM. ZEWN. 460 MM X 135 MM)	SZT.	75,00
OKNO (WYM. ZEWN. RAMKI 640 MM X 336 MM)	SZT.	195,00
PANELE SPOZA KOLEKCJI STANDARDOWEJ	INDYWIDUALNA WYCENA	
PANEL ALUMINIOWY PRZESZKLONY	MB.	914,50
UCHWYT OBUSTRONNY	SZT.	30,00
ZASUWA/RYGIEL - DODATKOWE ZAMKNIĘCIE OD WEWNĄTRZ	SZT.	30,00
PROWADZENIE NISKIE ZE SPRĘŻYNĄ Z TYŁU	SZT.	340,00
SOMFY - NAPĘDY I AKCESORIA		
DEXXO COMPACT 750 IO 2XKEYTIS 2IO	SZT.	950,00
DEXXO COMPACT 1000 IO 2XKEYTIS 2IO	SZT.	1 330,00
NAPĘD SOMFY DEXXO SMART 800 IO (2 PILOTY KEYGO IO)	SZT.	1 460,00
NAPĘD SOMFY DEXXO SMART 1000 IO (2 PILOTY KEYGO IO)	SZT.	1 940,00
PROWADNICA NAPĘDU SOMFY 2,9 DO WYSOKOŚCI 2,4 M (ŁAŃCUCH)	SZT.	325,00
PROWADNICA NAPĘDU SOMFY 2,9 DO WYSOKOŚCI 2,4 M (PASEK)	SZT.	510,00
PROWADNICA NAPĘDU SOMFY 3,5 DO WYSOKOŚCI 3 M (ŁAŃCUCH)	SZT.	420,00
PROWADNICA NAPĘDU SOMFY 3,5 DO WYSOKOŚCI 3 M (PASEK)	SZT.	570,00
SOMFY PILOT 2-KANAŁOWY	SZT.	115,00
SOMFY PILOT 4-KANAŁOWY	SZT.	170,00
SOMFY PILOT 2-KANAŁOWY KEYGO IO	SZT.	180,00
SOMFY PILOT 4-KANAŁOWY KEYGO IO	SZT.	250,00
FOTOKOMÓRKA MASTER	SZT.	215,00
ROZŁĄCZENIE AWARYJNE NAPĘDU ZA POMOCĄ WKŁADKI	SZT.	195,00
BATERIA ZASILANIA AWARYJNEGO	SZT.	185,00
TAHOMA SWITCH PRO	SZT.	1 780,00
TENPILOT - NAPĘDY I AKCESORIA		
NAPĘD ARC600N Z SZYNA 3-CZĘŚCIOWĄ (DO 2,3 M)	SZT.	750,00
NAPĘD ARC600N Z SZYNA 3-CZĘŚCIOWĄ (DO 3,0 M)	SZT.	890,00
NAPĘD UNIVERSAL 1000 SPEED Z SZYNA 3-CZĘŚCIOWĄ (DO 2,3 M)	SZT.	759,70
NAPĘD UNIVERSAL 1000 SPEED Z SZYNA 3-CZĘŚCIOWĄ (DO 3,0 M)	SZT.	930,00
PILOT TP14 4-KANAŁOWY, BIAŁY	SZT.	60,00
PILOT TP02 3-KANAŁOWY Z KOMUNIKACJĄ ZWROTNA, CZARNY	SZT.	95,00
FOTOKOMÓRKA	SZT.	120,00
GFA - NAPĘDY BRAM PRZEMYSŁOWYCH I AKCESORIA		
NAPĘD GFA SE 5	SZT.	4 150,00
NAPĘD GFA SE 9	SZT.	4 370,00
NAPĘD GFA SE 14	SZT.	5 070,00
PILOT 2-KANAŁOWY	SZT.	65,40
PILOT 4-KANAŁOWY	SZT.	100,00
ODBIORNIK RADIOWY	SZT.	125,35
MULTIDRIVE - NAPĘDY BRAM PRZEMYSŁOWYCH		
NAPĘD GARAŻOWY MULTI DRIVE PRIME 1000N / 18 NM	SZT.	2 620,00
NAPĘD GARAŻOWY MULTI DRIVE PRIME 1500N / 25 NM	SZT.	2 779,50
NAPĘD GARAŻOWY MULTI DRIVE PRIME 1800N / 35 NM	SZT.	2 950,00
NAPĘD GARAŻOWY MULTI DRIVE PRO 1000N / 18 NM	SZT.	2 950,00
NAPĘD GARAŻOWY MULTI DRIVE PRO 1500N / 25 NM	SZT.	3 060,00
NAPĘD GARAŻOWY MULTI DRIVE PRO 1800N / 35 NM	SZT.	3 220,00
DEDYKOWANE DLA BRAM PRZEMYSŁOWYCH		
PRZEKŁADNIA ŁAŃCUCHOWA	SZT.	350,00
PROWADZENIE KĄTOWE, PIONOWE, Z PRZEWYŻSZENIEM	INDYWIDUALNA WYCENA	
PRZYGOTOWANIE POD MONTAŻ NAPĘDU [WYŁĄCZNIE DLA BRAM PRZEMYSŁOWYCH]	SZT.	545,00

STOLARKA ALUMINIOWA



Aluminiem idealnie sprawdza się przy budowie konstrukcji przestrzennych, zarówno wewnętrznych jak i zewnętrznych, które są niezwykle funkcjonalne, lekkie, trwałe, odporne na działanie czynników zewnętrznych. W połączeniu ze szkłem nadają budynkowi charakteru i nowoczesnego wyglądu.

Stalprodukt-Zamość produkuje szeroki asortyment stolarki aluminiowej m.in.:

- drzwi (w tym również automatyczne, przesuwne typu HS, ewakuacyjne, oddymiające, napowietrzające),
- drzwi przeciwpożarowe systemu Aluprof MB - 60EI, 78EI, 86EI, 118EI,
- okna,
- ścianki działowe, przegrody, boksy biurowe,
- fasady,
- wiatrołapy,
- pergole.

Realizujemy inwestycje jak i indywidualne zapytania klientów.

Oferujemy pomoc od doradztwa poprzez wycenę i projekt aż do montażu włącznie.

Do naszych realizacji wykorzystujemy systemy aluminiowe znanych i cenionych producentów Procural i Aluprof.



SYSTEMY ALUPROF

Aluprof SA należy do Grupy Kapitałowej Grupa Kęty SA. Firma jest jednym z czołowych producentów systemów aluminiowych w Europie. Systemy aluminiowe Aluprof umożliwiają budowę wielu różnych rodzajów okien i drzwi w zależności od zakresu zastosowania i szczegółowych wymagań dotyczących funkcjonalności, estetyki, izolacji termicznej, odporności na włamanie, dymoszczelności lub odporności ogniowej.

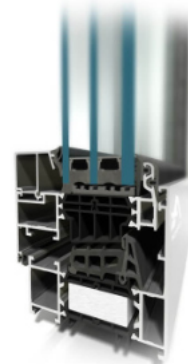

SYSTEMY PROCURAL

Firma Procural jest producentem i jednym z największych dostawców systemów aluminiowych na świecie. Systemy produkowane przez Procural posiadają niezbędne dopuszczenia do stosowania w budownictwie, a lakiernie i anodownie Grupy Procural należą do największych w Europie. Legitymują się certyfikatami jakości Qualicoat w zakresie lakierowania proszkowego oraz Qualanod w zakresie anodowania.



SYSTEMY ALIPLAST

Firma Aliplast jest renomowanym producentem oraz dostawcą nowoczesnych systemów aluminiowych, cenionym zarówno na rynku krajowym, jak i zagranicznym. Systemy Aliplast znajdują szerokie zastosowanie w budownictwie mieszkaniowym, komercyjnym oraz przemysłowym. Oferta obejmuje rozwiązania do produkcji okien, drzwi, fasad, ogrodów zimowych oraz konstrukcji przesuwnych. Produkty Aliplast wyróżniają się wysoką jakością wykonania, nowoczesnym wzornictwem, bardzo dobrą izolacyjnością termiczną oraz możliwością dostosowania do indywidualnych wymagań inwestycji.



INFORMACJE TECHNICZNE

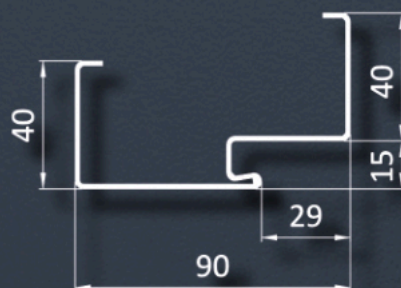
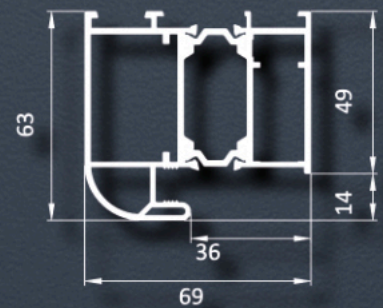
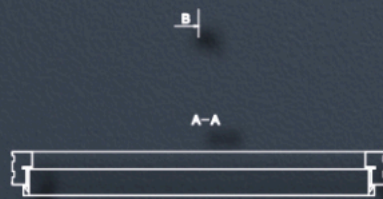

OŚCIEŻNICE DLA DRZWI 101 MASTER THERM

STALOWO-DREWNIANA

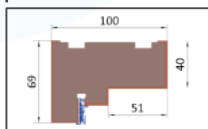

SZEROKOŚĆ	WYSOKOŚĆ SKRZYDŁA W PRZYLDZE Hw [mm]	SZEROKOŚĆ SKRZYDŁA W PRZYLDZE Sw [mm]	WYSOKOŚĆ W ŚWIETLE OŚCIEŻNICY Hp [mm] *	SZEROKOŚĆ W ŚWIETLE OŚCIEŻNICY Sp [mm]	WYSOKOŚĆ OŚCIEŻNICY PRZY GOTOWEJ PODŁODZE	CAŁKOWITA SZEROKOŚĆ OŚCIEŻNICY
					STALOWO - DREWNIANA	
					Ho = Hc	So = Sc
80E	2021	849	2001	801	2090	940
WYMIAR OTWORU MONTAŻOWEGO					2100	960
90E	2021	949	2001	901	2090	1040
WYMIAR OTWORU MONTAŻOWEGO					2100	1060
100E	2021	1049	2001	1001	2090	1140
WYMIAR OTWORU MONTAŻOWEGO					2100	1160

* wysokość w świetle ościeżnicy podawana jest dla progów dedykowanych dla poszczególnych ościeżnic: stalowych dla ościeżnic stalowych, aluminiowych dla ościeżnic stalowo-drewnianej i aluminiowej

OŚCIEŻNICE DLA DRZWI 72 ECOTHERM

STALOWO-DREWNIANA

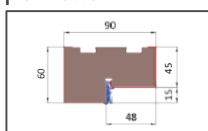

ALUMINIOWA

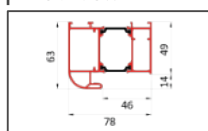

SZEROKOŚĆ	WYSOKOŚĆ SKRZYDŁA W PRZYLDZE Hw [MM]	SZEROKOŚĆ SKRZYDŁA W PRZYLDZE Sw [MM]	WYSOKOŚĆ W ŚWIETLE OŚCIEŻNICY Hp [mm] *	SZEROKOŚĆ W ŚWIETLE OŚCIEŻNICY Sp [mm]	WYSOKOŚĆ OŚCIEŻNICY PRZY GOTOWEJ PODŁODZE		CAŁKOWITA SZEROKOŚĆ OŚCIEŻNICY	
					STALOWO-DREWNIANA	ALUMINIOWA	STALOWO-DREWNIANA	ALUMINIOWA
					Ho=Hc	Ho=Hc	So=Sc	So=Sc
80N	2014	785	2005	764	2085	2090	884	893
WYMIAR OTWORU MONTAŻOWEGO					2095	2100	905	915
80 E	2014	821	2005	801	2085	2090	921	930
WYMIAR OTWORU MONTAŻOWEGO					2095	2100	940	950
90 N	2014	885	2005	864	2085	2090	984	993
WYMIAR OTWORU MONTAŻOWEGO					2095	2100	1005	1015
90 E	2014	921	2005	901	2085	2090	1021	1030
WYMIAR OTWORU MONTAŻOWEGO					2095	2100	1040	1050
100 N	2014	985	2005	964	2085	2090	1084	1093
WYMIAR OTWORU MONTAŻOWEGO					2095	2100	1105	1115
100 E	2014	1021	2005	1001	2085	2090	1121	1130
WYMIAR OTWORU MONTAŻOWEGO					2095	2100	1140	1150

* wysokość w świetle ościeżnicy podawana jest dla progów dedykowanych dla poszczególnych ościeżnic: stalowych dla ościeżnic stalowych, aluminiowych dla ościeżnic stalowo-drewnianej i aluminiowej

OŚCIEŻNICE DLA DRZWI GR. 85 MM

FD-25/12

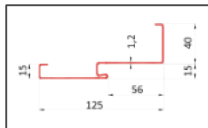

FD-25/21/B

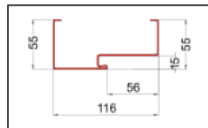

SZEROKOŚĆ	WYSOKOŚĆ SKRZYDŁA W PRZYLDZE Hw [MM]	SZEROKOŚĆ SKRZYDŁA W PRZYLDZE Sw [MM]	WYSOKOŚĆ W ŚWIECLE OŚCIEŻNICY Hp [mm] *	SZEROKOŚĆ W ŚWIECLE OŚCIEŻNICY Sp [mm]	WYSOKOŚĆ OŚCIEŻNICY PRZY GOTOWEJ PODŁODZE		CAŁKOWITA SZEROKOŚĆ OŚCIEŻNICY					
					FD-25/12		FD-25/21/B		FD-25/12			FD-25/21/B
					DO OŚCIEŻNIC DEDYKOWANY JEST PRÓG STAŁOWY						Ho	Hc
80N	2024	785	2002	764	2040	2080	2080	794	874	874		
WYMIAR OTWORU MONTAŻOWEGO					2050		2090	815			895	
80 E	2024	821	2002	801	2040	2080	2080	831	911	911		
WYMIAR OTWORU MONTAŻOWEGO					2050		2090	850			930	
90 N	2024	885	2002	864	2040	2080	2080	894	974	974		
WYMIAR OTWORU MONTAŻOWEGO					2050		2090	915			995	
90 E	2024	921	2002	901	2040	2080	2080	931	1011	1011		
WYMIAR OTWORU MONTAŻOWEGO					2050		2090	950			1030	

W przypadku gdy puszką zawiasu i osłona otworów zamka nie mieści się w świetle muru należy wykonać podkucie.

* wysokość w świetle ościeżnicy podawana jest dla progów dedykowanych dla poszczególnych ościeżnic: stalowych dla ościeżnic stalowych, aluminiowych dla ościeżnic stalowo-drewnianej i aluminiowej

** podana szerokość ościeżnicy nie uwzględnia puszek zawiasu oraz osłony otworów zamka - należy wykonać punktowe podkucie

ALUMINIOWA

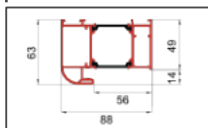

STAŁOWO-DREWNIANA

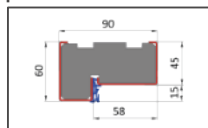

SZEROKOŚĆ	WYSOKOŚĆ SKRZYDŁA W PRZYLDZE Hw [MM]	SZEROKOŚĆ SKRZYDŁA W PRZYLDZE Sw [MM]	WYSOKOŚĆ W ŚWIECLE OŚCIEŻNICY Hp [mm] *	SZEROKOŚĆ W ŚWIECLE OŚCIEŻNICY Sp [mm]	WYSOKOŚĆ OŚCIEŻNICY PRZY GOTOWEJ PODŁODZE		CAŁKOWITA SZEROKOŚĆ OŚCIEŻNICY	
					ALUMINIOWA	STAŁOWO-DREWNIANA	ALUMINIOWA	STAŁOWO-DREWNIANA
					DO OŚCIEŻNIC DEDYKOWANY JEST PRÓG CIEPŁY			
80N	2024	785	2005	764	2090	2085	893	884
WYMIAR OTWORU MONTAŻOWEGO					2100	2095	915	905
80 E	2024	821	2005	801	2090	2085	930	921
WYMIAR OTWORU MONTAŻOWEGO					2100	2095	950	940
90 N	2024	885	2005	864	2090	2085	993	984
WYMIAR OTWORU MONTAŻOWEGO					2100	2095	1015	1005
90 E	2024	921	2005	901	2090	2085	1030	1021
WYMIAR OTWORU MONTAŻOWEGO					2100	2095	1050	1040

W przypadku gdy puszką zawiasu i osłona otworów zamka nie mieści się w świetle muru należy wykonać podkucie.

* wysokość w świetle ościeżnicy podawana jest dla progów dedykowanych dla poszczególnych ościeżnic: stalowych dla ościeżnic stalowych, aluminiowych dla ościeżnic stalowo-drewnianej i aluminiowej

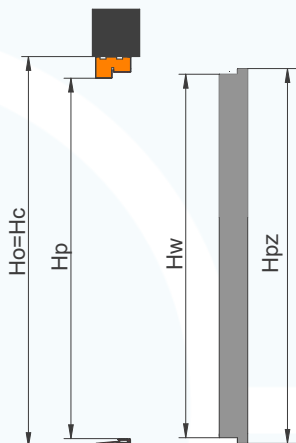

Ho [mm] - wysokość ościeżnicy mierzona w świetle otworu montażowego

Hp [mm] - wysokość w świetle ościeżnicy

Hc [mm] - wysokość całkowita ościeżnicy

Hw [mm] - wysokość skrzydła w przyldze

So [mm] - szerokość ościeżnicy mierzona w świetle otworu montażowego

Sp [mm] - szerokość w świetle ościeżnicy

Sc [mm] - szerokość całkowita ościeżnicy

Sw [mm] - szerokość skrzydła w przyldze

Spz [mm] - Sw + 28 mm, dotyczy:

- wszystkich grubości drzwi za wyjątkiem 101 mm,
- drzwi klasowych

Hpz [mm] - Hw + 14 mm, dotyczy:

- wszystkich grubości drzwi za wyjątkiem 101 mm oraz 72 Ecotherm,
- drzwi klasowych

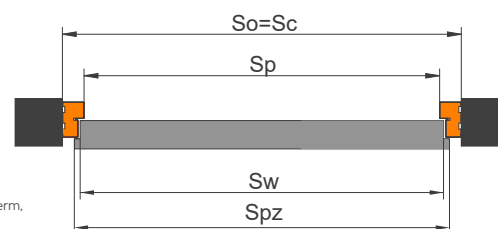

OŚCIEŻNICE DLA DRZWI GR. 72 MM

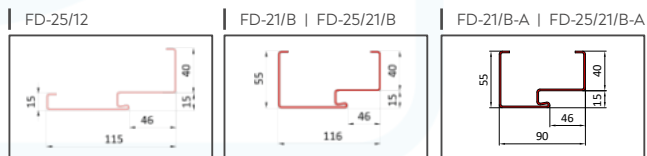

SZEROKOŚĆ	WYSOKOŚĆ SKRZYDŁA W PRZYLDZE Hw [MM]	SZEROKOŚĆ SKRZYDŁA W PRZYLDZE Sw [MM]	WYSOKOŚĆ W ŚWIETLE OŚCIEŻNICY Hp [mm] *	SZEROKOŚĆ W ŚWIETLE OŚCIEŻNICY Sp [mm]	WYSOKOŚĆ OŚCIEŻNICY PRZY GOTOWEJ PODŁODZE				CAŁKOWITA SZEROKOŚĆ OŚCIEŻNICY			
					FD-25/12		FD-21/B FD-25/21/B	FD-21/B-A FD-25/21/B-A	FD-25/12		FD-21/B FD-25/21/B	FD-21/B-A FD-25/21/B-A
					Ho	Hc	Ho=Hc	Ho=Hc	So **	Sc	So=Sc	So=Sc
80N	2014	785	2002	764	2040	2080	2080	2080	794	874	874	874
WYMIAR OTWORU MONTAŻOWEGO					2050		2090	2090	815		885	885
80 E	2014	821	2002	801	2040	2080	2080	2080	831	911	911	911
WYMIAR OTWORU MONTAŻOWEGO					2050		2090	2090	850		930	930
90 N	2014	885	2002	864	2040	2080	2080	2080	894	974	974	974
WYMIAR OTWORU MONTAŻOWEGO					2050		2090	2090	915		995	995
90 E	2014	921	2002	901	2040	2080	2080	2080	931	1011	1011	1011
WYMIAR OTWORU MONTAŻOWEGO					2050		2090	2090	950		1030	1030
100 N	2014	985	2002	964	2040	2080	2080	2080	994	1074	1074	1074
WYMIAR OTWORU MONTAŻOWEGO					2050		2090	2090	1015		1095	1095
100 E	2014	1021	2002	1001	2040	2080	2080	2080	1031	1111	1111	1111
WYMIAR OTWORU MONTAŻOWEGO					2050		2090	2090	1050		1130	1130

W przypadku gdy puszką zawiasu i osłona otworów zamka nie mieści się w świetle muru należy wykonać podkucie.

* wysokość w świetle ościeżnicy podawana jest dla progów dedykowanych dla poszczególnych ościeżnic: stalowych dla ościeżnic stalowych, aluminiowych dla ościeżnic stalowo-drewnianej i aluminiowej

** podana szerokość ościeżnicy nie uwzględnia puszkę zawiasu oraz osłony otworów zamka - należy wykonać punktowe podkucie

ALUMINIOWA

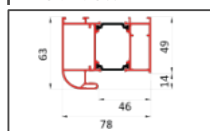

STALOWO-DREWNIANA

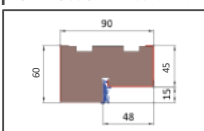

SZEROKOŚĆ	WYSOKOŚĆ SKRZYDŁA W PRZYLDZE Hw [MM]	SZEROKOŚĆ SKRZYDŁA W PRZYLDZE Sw [MM]	WYSOKOŚĆ W ŚWIETLE OŚCIEŻNICY Hp [mm] *	SZEROKOŚĆ W ŚWIETLE OŚCIEŻNICY Sp [mm]	WYSOKOŚĆ OŚCIEŻNICY PRZY GOTOWEJ PODŁODZE		CAŁKOWITA SZEROKOŚĆ OŚCIEŻNICY		
					ALUMINIOWA	STALOWO-DREWNIANA	ALUMINIOWA	STALOWO-DREWNIANA	
					Ho=Hc	Ho=Hc	So=Sc	So=Sc	
80N	2014	785	2005	764	2090	2085	893	884	
WYMIAR OTWORU MONTAŻOWEGO					2100		2095	915	905
80 E	2014	821	2005	801	2090	2085	930	921	
WYMIAR OTWORU MONTAŻOWEGO					2100		2095	950	940
90 N	2014	885	2005	864	2090	2085	993	984	
WYMIAR OTWORU MONTAŻOWEGO					2100		2095	1015	1005
90 E	2014	921	2005	901	2090	2085	1030	1021	
WYMIAR OTWORU MONTAŻOWEGO					2100		2095	1050	1040
100 N	2014	985	2005	964	2090	2085	1093	1084	
WYMIAR OTWORU MONTAŻOWEGO					2100		2095	1115	1105
100 E	2014	1021	2005	1001	2090	2085	1130	1121	
WYMIAR OTWORU MONTAŻOWEGO					2100		2095	1150	1140

W przypadku gdy puszką zawiasu i osłona otworów zamka nie mieści się w świetle muru należy wykonać podkucie.

* wysokość w świetle ościeżnicy podawana jest dla progów dedykowanych dla poszczególnych ościeżnic: stalowych dla ościeżnic stalowych, aluminiowych dla ościeżnic stalowo-drewnianej i aluminiowej

OŚCIEŻNICE DLA DRZWI GR. 55 MM

FD-21/C | FD-25/21/C

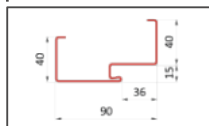

FD-25/12

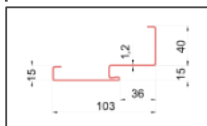

FD-21/B | FD-25/21/B

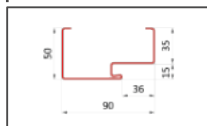

SZEROKOŚĆ	WYSOKOŚĆ SKRZYDŁA W PRZYLDZE Hw [MM]	SZEROKOŚĆ SKRZYDŁA W PRZYLDZE Sw [MM]	WYSOKOŚĆ W ŚWIETLE OŚCIEŻNICY Hp [mm] *	SZEROKOŚĆ W ŚWIETLE OŚCIEŻNICY Sp [mm]	WYSOKOŚĆ OŚCIEŻNICY PRZY GOTOWEJ PODŁODZE					CAŁKOWITA SZEROKOŚĆ OŚCIEŻNICY				
					FD-21/C FD-25/21/C		FD-25/12		FD-21/B FD-25/21/B	FD-21/C FD-25/21/C		FD-25/12		FD-21/B FD-25/21/B
					DO OŚCIEŻNIC DEDYKOWANY JEST PRÓG STALOWY									
					Ho	Hc	Ho	Hc	Ho=Hc	So **	Sc	So **	Sc	So=Sc
80N	2024	785	2002	764	2065	2080	2040	2080	2075	844	874	794	874	864
WYMIAR OTWORU MONTAŻOWEGO					2075		2050		2085	865		815		885
80 E	2024	821	2002	801	2065	2080	2040	2080	2075	881	911	831	911	901
WYMIAR OTWORU MONTAŻOWEGO					2075		2050		2085	900		850		920
90 N	2024	885	2002	864	2065	2080	2040	2080	2075	944	974	894	974	964
WYMIAR OTWORU MONTAŻOWEGO					2075		2050		2085	965		915		985
90 E	2024	921	2002	901	2065	2080	2040	2080	2075	981	1011	931	1011	1001
WYMIAR OTWORU MONTAŻOWEGO					2075		2050		2085	1000		950		1020
100 N	2024	985	2002	964	2065	2080	2040	2080	2075	1044	1074	994	1074	1064
WYMIAR OTWORU MONTAŻOWEGO					2075		2050		2085	1065		1015		1085
100 E	2024	1021	2002	1001	2065	2080	2040	2080	2075	1081	1111	1031	1111	1101
WYMIAR OTWORU MONTAŻOWEGO					2075		2050		2085	1100		1050		1120

W przypadku gdy puszka zawiasu i osłona otworów zamka nie mieści się w świetle muru należy wykonać podkucie.

* wysokość w świetle ościeżnicy podawana jest dla progów dedykowanych dla poszczególnych ościeżnic: stalowych dla ościeżnic stalowych, aluminiowych dla ościeżnic stalowo-drewnianej i aluminiowej

** podana szerokość ościeżnicy nie uwzględnia puszek zawiasu oraz osłony otworów zamka - należy wykonać punktowe podkucie

STALOWO-DREWNIANA

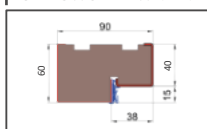

SZEROKOŚĆ	WYSOKOŚĆ SKRZYDŁA W PRZYLDZE Hw [MM]	SZEROKOŚĆ SKRZYDŁA W PRZYLDZE Sw [MM]	WYSOKOŚĆ W ŚWIETLE OŚCIEŻNICY Hp [mm] *	SZEROKOŚĆ W ŚWIETLE OŚCIEŻNICY Sp [mm]	WYSOKOŚĆ OŚCIEŻNICY PRZY GOTOWEJ PODŁODZE		CAŁKOWITA SZEROKOŚĆ OŚCIEŻNICY	
					STALOWO-DREWNIANA		STALOWO-DREWNIANA	
					DO OŚCIEŻNICY DEDYKOWANY JEST PRÓG CIEPŁY			
					Ho=Hc	So=Sc		
80N	2024	785	2005	764	2080		874	
WYMIAR OTWORU MONTAŻOWEGO					2090		895	
80 E	2024	821	2005	801	2080		911	
WYMIAR OTWORU MONTAŻOWEGO					2090		930	
90 N	2024	885	2005	864	2080		974	
WYMIAR OTWORU MONTAŻOWEGO					2090		995	
90 E	2024	921	2005	901	2080		1011	
WYMIAR OTWORU MONTAŻOWEGO					2090		1030	
100 N	2024	985	2005	964	2080		1074	
WYMIAR OTWORU MONTAŻOWEGO					2090		1095	
100 E	2024	1021	2005	1001	2080		1111	
WYMIAR OTWORU MONTAŻOWEGO					2090		1130	

W przypadku gdy puszka zawiasu i osłona otworów zamka nie mieści się w świetle muru należy wykonać podkucie.

* wysokość w świetle ościeżnicy podawana jest dla progów dedykowanych dla poszczególnych ościeżnic: stalowych dla ościeżnic stalowych, aluminiowych dla ościeżnic stalowo-drewnianej i aluminiowej

OŚCIEŻNICE DLA DRZWI GR. 40 MM

FD-21/C

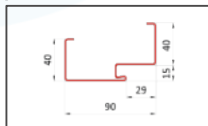

FD-21/N

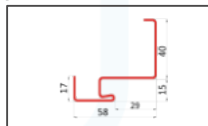

SZEROKOŚĆ	WYSOKOŚĆ SKRZYDŁA W PRZYLDZE Hw [mm]	SZEROKOŚĆ SKRZYDŁA W PRZYLDZE Sw [mm]	WYSOKOŚĆ W ŚWIELE OŚCIEŻNICY Hp [mm] *	SZEROKOŚĆ W ŚWIELE OŚCIEŻNICY Sp [mm]	WYSOKOŚĆ OŚCIEŻNICY PRZY GOTOWEJ PODŁODZE				CAŁKOWITA SZEROKOŚĆ OŚCIEŻNICY			
					FD-21/C		FD-21/N		FD-21/C		FD-21/N	
					Ho	Hc	Ho	Hc	So **	Sc	So **	Sc
60	2014	616	1992	595	2055	2070	2032	2070	675	705	629	705
WYMIAR OTWORU MONTAŻOWEGO					2065		2045		695		650	
70	2014	716	1992	695	2055	2070	2032	2070	775	805	729	805
WYMIAR OTWORU MONTAŻOWEGO					2065		2045		795		750	
80	2014	816	1992	795	2055	2070	2032	2070	875	905	829	905
WYMIAR OTWORU MONTAŻOWEGO					2065		2045		895		850	
80 E	2024	827	2002	805	2065	2080	2042	2080	885	915	839	915
WYMIAR OTWORU MONTAŻOWEGO					2075		2055		905		860	
90	2014	916	1992	895	2055	2070	2032	2070	975	1005	929	1005
WYMIAR OTWORU MONTAŻOWEGO					2065		2045		995		950	
90 E	2024	927	2002	905	2065	2080	2042	2080	985	1015	939	1015
WYMIAR OTWORU MONTAŻOWEGO					2075		2055		1005		960	
100	2014	1016	1992	995	2055	2070	2032	2070	1075	1105	1029	1105
WYMIAR OTWORU MONTAŻOWEGO					2065		2045		1095		1050	
100 E	2024	1027	2002	1005	2065	2080	2042	2080	1085	1115	1039	1115
WYMIAR OTWORU MONTAŻOWEGO					2075		2055		1105		1060	

W przypadku gdy puszką zawiasu i osłona otworów zamka nie mieści się w świetle muru należy wykonać podkucie.

* wysokość w świetle ościeżnicy podawana jest dla progów dedykowanych dla poszczególnych ościeżnic: stalowych dla ościeżnic stalowych, aluminiowych dla ościeżnic stalowo-drewnianej i aluminiowej

** podana szerokość ościeżnicy nie uwzględnia puszkę zawiasu oraz osłony otworów zamka - należy wykonać punktowe podkucie

FD-21/B

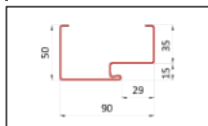

FD-25/21/N/O

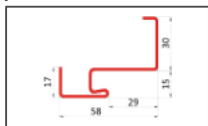

FD-22

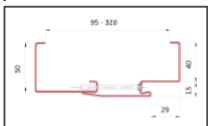

SZEROKOŚĆ	WYSOKOŚĆ SKRZYDŁA W PRZYLDZE Hw [mm]	SZEROKOŚĆ SKRZYDŁA W PRZYLDZE Sw [mm]	WYSOKOŚĆ W ŚWIELE OŚCIEŻNICY Hp [mm] *	SZEROKOŚĆ W ŚWIELE OŚCIEŻNICY Sp [mm]	WYSOKOŚĆ OŚCIEŻNICY PRZY GOTOWEJ PODŁODZE			CAŁKOWITA SZEROKOŚĆ OŚCIEŻNICY				
					FD-21/B	FD-25/21/N/O		FD-22	FD-21/B	Fd-25/21/N/O		FD-22
					Ho=Hc	Ho	Hc	Ho=Hc	So=Sc	So **	Sc	So=Sc
60	2014	616	1992	595	2065	2032	2060	2070	695	629	685	705
WYMIAR OTWORU MONTAŻOWEGO					2075	2045		2045	715	650		675
70	2014	716	1992	695	2065	2032	2060	2070	795	729	785	805
WYMIAR OTWORU MONTAŻOWEGO					2075	2045		2045	815	750		775
80	2014	816	1992	795	2065	2032	2060	2070	895	829	885	905
WYMIAR OTWORU MONTAŻOWEGO					2075	2045		2045	915	850		875
80 E	2024	827	2002	805	2075	2042	2070	2080	905	839	895	915
WYMIAR OTWORU MONTAŻOWEGO					2085	2055		2055	925	860		885
90	2014	916	1992	895	2065	2032	2060	2070	995	929	985	1005
WYMIAR OTWORU MONTAŻOWEGO					2075	2045		2045	1015	950		975
90 E	2024	927	2002	905	2075	2042	2070	2080	1005	939	995	1015
WYMIAR OTWORU MONTAŻOWEGO					2085	2055		2055	1025	960		985
100	2014	1016	1992	995	2065	2032	2060	2070	1095	1029	1085	1105
WYMIAR OTWORU MONTAŻOWEGO					2075	2045		2045	1115	1050		1075
100 E	2024	1027	2002	1005	2075	2042	2070	2080	1105	1039	1095	1115
WYMIAR OTWORU MONTAŻOWEGO					2085	2055		2055	1125	1060		1085

W przypadku gdy puszką zawiasu i osłona otworów zamka nie mieści się w świetle muru należy wykonać podkucie.

* wysokość w świetle ościeżnicy podawana jest dla progów dedykowanych dla poszczególnych ościeżnic: stalowych dla ościeżnic stalowych, aluminiowych dla ościeżnic stalowo-drewnianej i aluminiowej

** podana szerokość ościeżnicy nie uwzględnia puszkę zawiasu oraz osłony otworów zamka - należy wykonać punktowe podkucie

OŚCIEŻNICE Z MASKOWNICĄ DLA DRZWI GR. 72 MM ORAZ 55 MM

FD-25/12
dla drzwi o gr. 72 mm

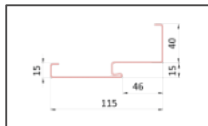

FD-25/12
dla drzwi o gr. 55 mm

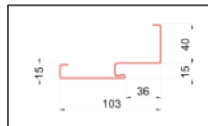

SZEROKOŚĆ	WYSOKOŚĆ SKRZYDŁA W PRZYLDZE Hw [mm]	SZEROKOŚĆ SKRZYDŁA W PRZYLDZE Sw [mm]	WYSOKOŚĆ W ŚWIETLE OŚCIEŻNICY Hp [mm] *	SZEROKOŚĆ W ŚWIETLE OŚCIEŻNICY Sp [mm]	WYSOKOŚĆ OŚCIEŻNICY PRZY GOTOWEJ PODŁODZE		CAŁKOWITA SZEROKOŚĆ OŚCIEŻNICY	
					FD-25/12	FD-25/12	FD-25/12	FD-25/12
					Ho	Hc	So **	Sc
80N	2024	785	2002	764	2040	2080	794	874
WYMIAR OTWORU MONTAŻOWEGO					2060		835	
80E	2024	821	2002	801	2040	2080	831	911
WYMIAR OTWORU MONTAŻOWEGO					2060		870	
90N	2024	885	2002	864	2040	2080	894	974
WYMIAR OTWORU MONTAŻOWEGO					2060		935	
90E	2024	921	2002	901	2040	2080	931	1011
WYMIAR OTWORU MONTAŻOWEGO					2060		970	
100N	2024	985	2002	964	2040	2080	994	1074
WYMIAR OTWORU MONTAŻOWEGO					2060		1035	
100E	2024	1021	2002	1001	2040	2080	1031	1111
WYMIAR OTWORU MONTAŻOWEGO					2060		1070	

W przypadku gdy puszka zawiasu i osłona otworów zamka nie mieści się w świetle muru należy wykonać podkucie.

* wysokość w świetle ościeżnicy podawana jest dla progów dedykowanych dla poszczególnych ościeżnic: stalowych dla ościeżnic stalowych, aluminiowych dla ościeżnic stalowo-drewnianej i aluminiowej

** podana szerokość ościeżnicy nie uwzględnia puszkii zawiasu oraz osłony otworów zamka - należy wykonać punktowe podkucie

OŚCIEŻNICE DLA DRZWI

SENATOR E, HETMAN 55, BATORY 55, MOZART, AMADEO, VERDI

FD-21/C | FD-25/21/C

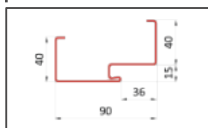

FD-21/B | FD-25/21/B

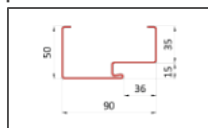

SZEROKOŚĆ	WYSOKOŚĆ SKRZYDŁA W PRZYLDZE Hw [mm]	SZEROKOŚĆ SKRZYDŁA W PRZYLDZE Sw [mm]	WYSOKOŚĆ W ŚWIETLE OŚCIEŻNICY Hp [mm] *	SZEROKOŚĆ W ŚWIETLE OŚCIEŻNICY Sp [mm]	WYSOKOŚĆ OŚCIEŻNICY PRZY GOTOWEJ PODŁODZE			CAŁKOWITA SZEROKOŚĆ OŚCIEŻNICY		
					FD-21/C FD-25/21/C		FD-21/B FD-25/21/B	FD-21/C FD-25/21/C		FD-21/B FD-25/21/B
					Ho	Hc	Ho = Hc	So	Sc	So = Sc
80N	2024	785	2002	764	2065	2080	2075	844	874	864
WYMIAR OTWORU MONTAŻOWEGO					2075		2085		885	
80E	2024	821	2002	801	2065	2080	2075	881	911	901
WYMIAR OTWORU MONTAŻOWEGO					2075		2085		920	
90N	2024	885	2002	864	2065	2080	2075	944	974	964
WYMIAR OTWORU MONTAŻOWEGO					2075		2085		985	
90E	2024	921	2002	901	2065	2080	2075	981	1011	1001
WYMIAR OTWORU MONTAŻOWEGO					2075		2085		1020	
100N	2024	985	2002	964	2065	2080	2075	1041	1074	1064
WYMIAR OTWORU MONTAŻOWEGO					2075		2085		1085	
100E	2024	1021	2002	1001	2065	2080	2075	1081	1111	1101
WYMIAR OTWORU MONTAŻOWEGO					2075		2085		1120	

W przypadku gdy puszka zawiasu i osłona otworów zamka nie mieści się w świetle muru należy wykonać podkucie.

* wysokość w świetle ościeżnicy podawana jest dla progów dedykowanych dla poszczególnych ościeżnic: stalowych dla ościeżnic stalowych, aluminiowych dla ościeżnic stalowo-drewnianej i aluminiowej

** podana szerokość ościeżnicy nie uwzględnia puszkii zawiasu oraz osłony otworów zamka - należy wykonać punktowe podkucie

OŚCIEŻNICE DLA DRZWI

SENATOR E, HETMAN 55, BATORY 55, MOZART, AMADEO, VERDI

FD-25/12

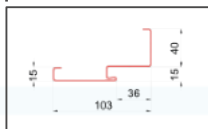

STAŁOWO-DREWNIANA

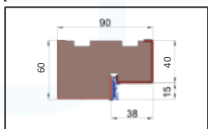

Uwaga!

Drzwi Batory montujemy na zaprawę murarską.

OŚCIEŻNICA FD-25/12: SENATOR E, HETMAN 55, BATORY 55, MOZART, AMADEO, VERDI
OŚCIEŻNICA STAŁOWO-DREWNIANA: SENATOR E

SZEROKOŚĆ	WYSOKOŚĆ SKRZYDŁA W PRZYLDZE Hw [mm]	SZEROKOŚĆ SKRZYDŁA W PRZYLDZE Sw [mm]	WYSOKOŚĆ W ŚWIETLE OŚCIEŻNICY Hp [mm]*	SZEROKOŚĆ W ŚWIETLE OŚCIEŻNICY Sp [mm]	WYSOKOŚĆ OŚCIEŻNICY PRZY GOTOWEJ PODŁODZE			CAŁKOWITA SZEROKOŚĆ OŚCIEŻNICY		
					FD-25/12		STAŁOWO-DREWNIANA SENATOR E	FD-25/12		STAŁOWO-DREWNIANA SENATOR E
					Ho	Hc	Ho = Hc	So **	Sc	So = Sc
80N	2024	785	2002/2005***	764	2040	2080	2080	794	874	874
WYMIAR OTWORU MONTAŻOWEGO					2050		2090	815		895
80E	2024	821	2002/2005***	801	2040	2080	2080	831	911	911
WYMIAR OTWORU MONTAŻOWEGO					2050		2090	850		930
90N	2024	885	2002/2005***	864	2040	2080	2080	894	974	974
WYMIAR OTWORU MONTAŻOWEGO					2050		2090	915		995
90E	2024	921	2002/2005***	901	2040	2080	2080	931	1011	1011
WYMIAR OTWORU MONTAŻOWEGO					2050		2090	950		1030
100N	2024	985	2002/2005***	964	2040	2080	2080	994	1074	1074
WYMIAR OTWORU MONTAŻOWEGO					2050		2090	1015		1095
100E	2024	1021	2002/2005***	1001	2040	2080	2080	1031	1111	1111
WYMIAR OTWORU MONTAŻOWEGO					2050		2090	1050		1130

W przypadku gdy puszką zawiasu i osłona otworów zamka nie mieści się w świetle muru należy wykonać podkucie.

* wysokość w świetle ościeżnicy podawana jest dla progów dedykowanych dla poszczególnych ościeżnic: stalowych dla ościeżnic stalowych, aluminiowych dla ościeżnic stalowo-drewnianej i aluminiowej

** podana szerokość ościeżnicy nie uwzględnia puszek zawiasu oraz osłony otworów zamka - należy wykonać punktowe podkucie

*** podana wysokość w świetle ościeżnicy dla ościeżnicy stalowo-drewnianej, dedykowanej do drzwi Senator E

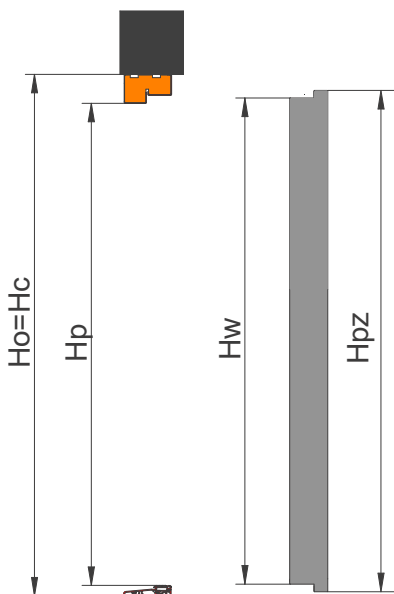

Ho [mm] - wysokość ościeżnicy mierzona w świetle otworu montażowego

Hp [mm] - wysokość w świetle ościeżnicy

Hc [mm] - wysokość całkowita ościeżnicy

Hw [mm] - wysokość skrzydła w przyldze

So [mm] - szerokość ościeżnicy mierzona w świetle otworu montażowego

Sp [mm] - szerokość w świetle ościeżnicy

Sc [mm] - szerokość całkowita ościeżnicy

Sw [mm] - szerokość skrzydła w przyldze

Spz [mm] - Sw + 28 mm, dotyczy:

- wszystkich grubości drzwi za wyjątkiem 101 mm,

- drzwi klasowych

Hpz [mm] - Hw + 14 mm, dotyczy:

- wszystkich grubości drzwi za wyjątkiem 101 mm oraz 72 Ecotherm,

- drzwi klasowych

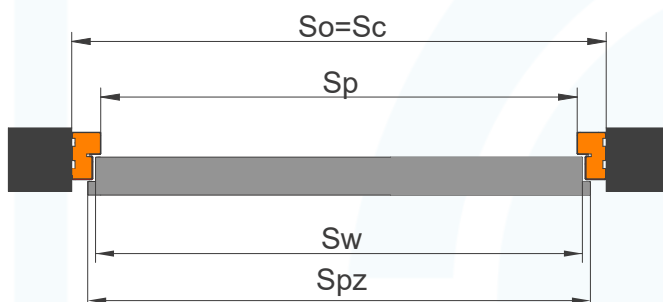

OŚCIEŻNICE DLA DRZWI HETMAN 47 ORAZ BATORY 47

ościeżnice składane do drzwi wewnętrznych antywłamaniowych

FD-25/1/U

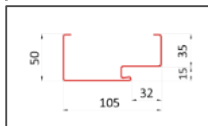

FD-25/16/U

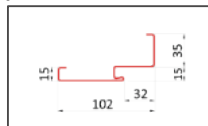

Uwaga!

Drzwi Batory montujemy na zaprawę murarską.

SZEROKOŚĆ	WYSOKOŚĆ SKRZYDŁA W PRZYLDZE Hw [mm]	SZEROKOŚĆ SKRZYDŁA W PRZYLDZE Sw [mm]	WYSOKOŚĆ W ŚWIETLE OŚCIEŻNICY Hp [mm] *	SZEROKOŚĆ W ŚWIETLE OŚCIEŻNICY Sp [mm]	WYSOKOŚĆ OŚCIEŻNICY PRZY GOTOWEJ PODŁODZE		CAŁKOWITA SZEROKOŚĆ OŚCIEŻNICY			
					FD-25/16/U		FD-25/21/U	FD-25/16/U		FD-25/21/U
					Ho	Hc	Ho = Hc	So **	Sc	So = Sc
80N	2014	785	1992	764	2030	2065	2065	794	864	864
WYMIAR OTWORU MONTAŻOWEGO					2040		2075	815		885
80E	2024	827	2002	805	2040	2075	2075	835	905	905
WYMIAR OTWORU MONTAŻOWEGO					2050		2085	855		925
90N	2014	880	1992	857	2030	2065	2065	887	957	957
WYMIAR OTWORU MONTAŻOWEGO					2040		2075	910		980
90E	2024	927	2002	905	2040	2075	2075	935	1005	1005
WYMIAR OTWORU MONTAŻOWEGO					2050		2085	955		1025
100E	2024	1027	2002	1005	2040	2075	2075	1035	1105	1105
WYMIAR OTWORU MONTAŻOWEGO					2050		2085	1055		1125

W przypadku gdy puszka zawiasu i osłona otworów zamka nie mieści się w świetle muru należy wykonać podkucie.

* wysokość w świetle ościeżnicy podawana jest dla progów dedykowanych dla poszczególnych ościeżnic: stalowych dla ościeżnic stalowych, aluminiowych dla ościeżnic stalowo-drewnianej i aluminiowej

** podana szerokość ościeżnicy nie uwzględnia puszek zawiasu oraz osłon otworów zamka - należy wykonać punktowe podkucie

OŚCIEŻNICE DLA DRZWI SPARK 1 ORAZ SPARK 2

FD-25/12

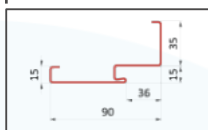

FD-21/B | FD-25/21/B

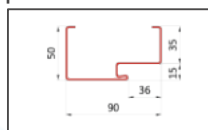

Uwaga!

Drzwi Spark 1 i Spark 2 montujemy na zaprawę murarską.

SZEROKOŚĆ	WYSOKOŚĆ SKRZYDŁA W PRZYLDZE Hw [mm]	SZEROKOŚĆ SKRZYDŁA W PRZYLDZE Sw [mm]	WYSOKOŚĆ W ŚWIETLE OŚCIEŻNICY Hp [mm] *	SZEROKOŚĆ W ŚWIETLE OŚCIEŻNICY Sp [mm]	WYSOKOŚĆ OŚCIEŻNICY PRZY GOTOWEJ PODŁODZE		CAŁKOWITA SZEROKOŚĆ OŚCIEŻNICY			
					FD-25/12		FD-21/B FD-25/21/B	FD-25/12		FD-21/B FD-25/21/B
					Ho	Hc	Ho = Hc	So **	Sc	So = Sc
80E	2024	821	2002	801	2037	2072	2072	831	901	901
WYMIAR OTWORU MONTAŻOWEGO					2050		2085	850		920
90E	2024	921	2002	901	2037	2072	2072	931	1001	1001
WYMIAR OTWORU MONTAŻOWEGO					2050		2085	950		1020
100E	2024	1021	2002	1001	2037	2072	2072	1031	1101	1101
WYMIAR OTWORU MONTAŻOWEGO					2050		2085	1050		1120

W przypadku gdy puszka zawiasu i osłona otworów zamka nie mieści się w świetle muru należy wykonać podkucie.

* wysokość w świetle ościeżnicy podawana jest dla progów dedykowanych dla poszczególnych ościeżnic: stalowych dla ościeżnic stalowych, aluminiowych dla ościeżnic stalowo-drewnianej i aluminiowej

** podana szerokość ościeżnicy nie uwzględnia puszek zawiasu oraz osłon otworów zamka - należy wykonać punktowe podkucie

INFORMACJE TECHNICZNE - WYMIARY NIESTANDARDOWE DRZWI WYŻSZE 72 MM

DOSTĘPNE ROZMIARY

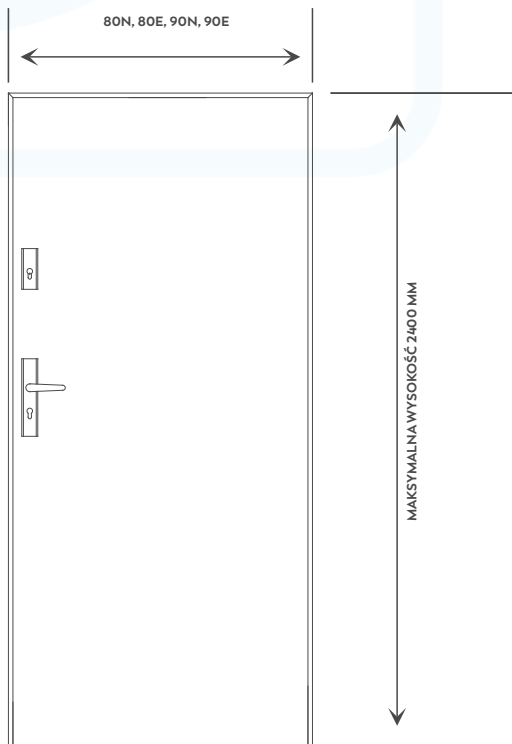

DOSTĘPNE KOLORY



SPOSÓB WYCENY:

CENA DRZWI JEDNOSKRZYDŁOWYCH Z OŚCIEŻNICĄ ALUMINIOWĄ I PROGIEM ALUMINIOWYM

+ DOPLATA PODWYŻSZENIE DO 240 CM - **650,00 PLN NETTO**

+ DOPLATA ZA REKOMENDOWANY ZAMEK LISTWOWO-HAKOWY WINKHAUS - **350,00 PLN NETTO**

Przy wyborze zestawu z zamkiem listwowo-hakowym WINKHAUS obniżeniu (zgodnie z poniższą tabelą) ulega umiejscowienie osi klamki. W drzwiach o wysokości do 2170 mm zamek ten posiada dwa haki, a w drzwiach wyższych trzy.

WYSOKOŚĆ DRZWI [MM] PO ZEWNĘTRZNEJ STRONIE OŚCIEŻNICY	WYSOKOŚĆ KLAMKI LICZONA OD DOŁU SKRZYDŁA [MM]
2170 - 2200	920
2201 - 2250	950
2251 - 2300	1000
2301 - 2400	1050

UWAGA!

Drzwi wyższe dostępne są jedynie w wersji jednoskrzydłowej.

WYMIARY NIESTANDARDOWE SKRÓTY DRZWI - DOPLATY	CENA NETTO
SKRÓTY DRZWI BEZKLASOWYCH (do 160 mm, możliwości wg listy)	320,00
SKRÓTY DRZWI BEZKLASOWYCH i RC2 za wyjątkiem PPOŻ (powyżej 160 mm lub z ingerencją w projekt)	400,00
SKRÓTY DRZWI ANTYWŁAMANIOWYCH RC3, RC4, PPOŻ (do 50 mm)	400,00
SKRÓTY DRZWI DWUSKRZYDŁOWYCH	400,00
SKRÓTY DRZWI Z CZTEROSTRONNĄ PRZYLGĄ	400,00

Wykonujemy drzwi na wymiar

szczegółowe informacje o możliwościach technicznych wykonania drzwi na wymiar dla poszczególnych modeli znajdują się w konfiguratorze:

www.futryna24.pl

oraz w strefie klienta :

www.futryna.com.pl/strefa-klienta-biznesowego/

Przy wyborze zestawu z zamkiem listwowo – hakowym WINKHAUS obniżeniu (zgodnie z poniższą tabelą) ulega oś klamki, a maksymalna wysokość do jakiej można skrócić drzwi wynosi 1810 mm.

WYSOKOŚĆ DRZWI W [MM] PO ZEWNĘTRZNEJ STRONIE OŚCIEŻNICY	WYSOKOŚĆ KLAMKI LICZONA OD DOŁU SKRZYDŁA [MM]
2170 - 1941	1050
1940 - 1891	1000
1890 - 1841	950
1840 - 1810	920

WYMIARY NIESTANDARDOWE INNE- DOPLATY	CENA NETTO
ZWĘŻANIE DRZWI	400,00
ZWĘŻANIE DRZWI + SKRÓT DO 160 MM	400,00
ZWĘŻANIE DRZWI + SKRÓT POWYŻEJ 160 MM	480,00
DRZWI W WYMIARZE 60, 70	220,00
DRZWI O GRUBOŚCI 55-72-101 mm W WYMIARZE 100 (skrzydło - 200,00; ościeżnica - 33,00; próg - 15,00)	250,00
DRZWI TECHNICZNE W WYMIARZE 100 (skrzydło - 185,00; ościeżnica - 35,00)	220,00
DRZWI TECHNICZNE W WYMIARZE 100E (skrzydło - 360,00; ościeżnica - 60,00)	420,00
DRZWI TECHNICZNE W WYMIARZE 110 (skrzydło - 360,00; ościeżnica - 60,00)	420,00
PROJEKT INDYWIDUALNY	650,00
ZMIANA KOLORU OŚCIEŻNICY STALOWEJ NA KOLOR Z PALETY RAL (nie dotyczy kolorów: 7016, 7035, 8003, 8017 9005, 9010)	DOPLATA USTALANA INDYWIDUALNIE

Zeskanowanie kodu QR umożliwi bezpośrednie przejście do konfiguratora gdzie można dokonać wyceny drzwi o nietypowej wysokości.



OŚCIEŻNICA FD-25/12

Ościeżnica FD-25/12 z maskownicą przeznaczona jest dla drzwi o grubości 55 mm i 72 mm oraz drzwi antywłamaniowych. Jest to ościeżnica składana, aby ją zastosować wymagana jest minimalna grubość ściany 115 mm.

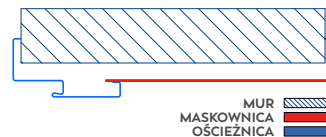

MASKOWNICA

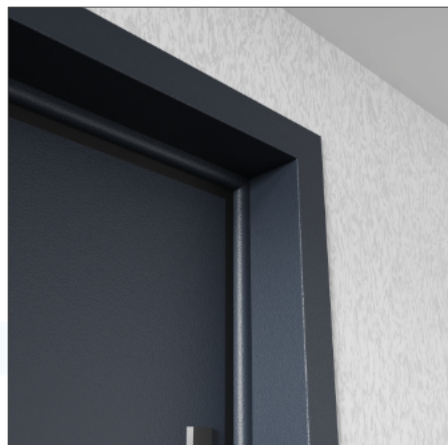

MASKOWNICA DO FD-25/12	
GRUBOŚĆ ŚCIANY MM	CENA NETTO
115 - 135	360,00
135 - 155	390,00
155 - 175	440,00
175 - 195	480,00
195 - 215	480,00
215 - 235	480,00
235 - 255	540,00
255 - 275	540,00
275 - 295	620,00
295 - 315	620,00

SPOSÓB WYCENY DRZWI Z MASKOWNICĄ:

Drzwi jednoskrzydłowe z ościeżnicą FD/25/12 + cena maskownicy wg tabeli

FD-25/12



do drzwi o gr. 55 mm

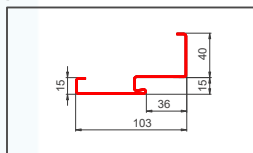

do drzwi o gr. 72 mm

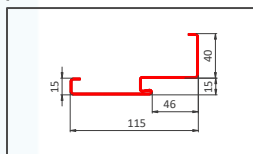

FD-25/12 + maskownica



do drzwi o gr. 55 mm

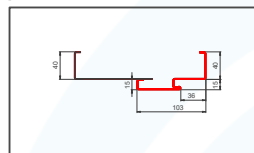

do drzwi o gr. 72 mm

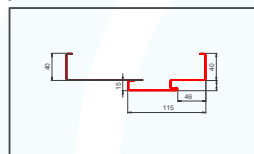



PORTAL



PORTAL JEDNOSTRONNY	
SZEROKOŚĆ MM	CENA NETTO
40-100 *	120,00
100-150	150,00
150-200	340,00
200-250	340,00
250-300	420,00

*) wymiar dostępny jedynie dla portali jednostronnych i dwustronnych pionowych, portale trójstronne dostępne od szerokości 60 mm

SPOSÓB WYCENY DRZWI Z PORTALEM:

Drzwi jednoskrzydłowe z ościeżnicą FD/25/12
 + cena maskownicy wg tabeli
 + cena portalu wg tabeli
 [portal dwustronny = cena x 2, portal trójstronny = cena x 3]

OŚCIEŻNICA FD-22

Odpowiednikiem ościeżnicy FD-25/12 z maskownicą dla drzwi technicznych o grubości 40 mm jest ościeżnica FD-22. Jest to ościeżnica spawana, aby ją zastosować wymagana jest minimalna grubość ściany 90 mm.

FD-22

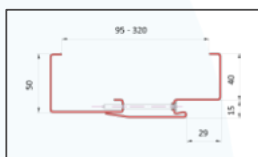

OŚCIEŻNICA FD-22	
GRUBOŚĆ ŚCIANY MM	CENA NETTO
90 - 125	510,00
125 - 155	530,00
155 - 185	580,00
185 - 215	600,00
215 - 245	630,00
245 - 275	690,00
275 - 305	740,00

DOPLATA DO SZER. 100 - 35,00 PLN
 DOPLATA DO SZER. 100E I 110 - 60,00 PLN

INFORMACJE TECHNICZNE - PROGI I POSZERZENIA



PROGI STALOWE Z USZCZELKĄ DO DRZWI O GRUBOŚCI 40 MM

SZER. 800-900 MM

75,00 PLN NETTO

SZER. 1000 MM

90,00 PLN NETTO



PRÓG STALOWY Z USZCZELKĄ DO DRZWI O GRUBOŚCI 55, 72, 85 MM

SZER. 800-900 MM

100,00 PLN NETTO

SZER. 1000 MM

115,00 PLN NETTO



PRÓG ALUMINIOWY Z PRZEKŁADKĄ TERMICZNĄ DO DRZWI O GRUBOŚCI 55, 72, 85 MM
| Z TRÓJSTRONNĄ PRZYLGĄ

SZER. 800-900 MM

175,00 PLN NETTO

SZER. 1000 MM

190,00 PLN NETTO

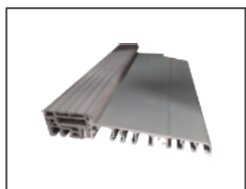

PROGI ALUMINIOWE Z PRZEKŁADKĄ TERMICZNĄ DO DRZWI
O GRUBOŚCI 72, 101 MM | Z CZTEROSTRONNĄ PRZYLGĄ

SZER. 800-900 MM

180,00 PLN NETTO

SZER. 1000 MM

195,00 PLN NETTO

Rekomendowanym uzupełnieniem progu aluminiowego jest poszerzenie podprogowe. Jest to element umieszczany pod progiem, którego zadaniem jest wyeliminowanie mostka termicznego, co pozwala uniknąć strat ciepła i przemarzania drzwi oraz zagwarantowanie stabilnego usadowienia całej konstrukcji. W naszej ofercie dostępne są poszerzenia podprogowe wykonane z klinarytu w trzech rozmiarach 70 mm, 120 mm, 150 mm.

POSZERZENIE 150 MM
410,00 PLN NETTO



POSZERZENIE 120 MM
350,00 PLN NETTO



POSZERZENIE 70 MM
250,00 PLN NETTO



KLEJ DO POSZERZEŃ
60,00 PLN NETTO



* Możliwość wyceny poszerzenia podprogowego w rozmiarze od 30 do 300 mm na indywidualne zamówienie.

Antaba to coraz częściej stosowana alternatywa dla tradycyjnych klamek.

Jej nowoczesny wygląd doskonale współgra ze współczesną architekturą domów jednorodzinnych. Antaby mają zastosowanie w drzwiach o grubości 55, 72, 85 i 101 mm, dwuskrzydłowych oraz z naświetlami.

O wygodzie użytkowania wybranego modelu antaby, decydują dodatkowe akcesoria, których wybór umożliwi skonfigurowanie optymalnego dla potrzeb klienta sposobu otwierania drzwi.

SAMOZAMYKACZ WPUSZCZANY - UKRYTY W SKRZYDLE

Samozamykacz wpuszczany to rozwiązanie, które łączy wygodę i estetykę. Mechanizm ukryty w skrzydle drzwi działa dyskretnie, zapewniając ciche i płynne domykanie, bez zakłócania wyglądu drzwi. To funkcjonalny detal, który zwiększa komfort codziennego użytkowania i zachowuje elegancki design. Samozamykacz stosowany może być jedynie w konfiguracji drzwi o grubości 72 mm i 85 mm z ościeżnicą aluminiową oraz zawiasami Z5.



CENA: 1 270,00 PLN NETTO

ANTABA VERONA



DŁUGOŚĆ 500 MM
„ZŁOTA” F4 / CZARNA
980,00 PLN NETTO

DŁUGOŚĆ 1700 MM
„ZŁOTA” F4 / CZARNA
1 050,00 PLN NETTO

ELEKTROSTYKI DO ANTAB Z ELEKTROPRZYCISKIEM



Elektrostryki mają zastosowanie przy antabach z elektroprzyciskiem, czytnikach linii papilarnych oraz innych urządzeniach umożliwiających otwieranie drzwi (np. klawiatury). Takie rozwiązania łączą wygodę użytkowania z nowoczesnym designem. Zaś intuicyjna obsługa umożliwia łatwe otwieranie drzwi jednym dotknięciem.

ANTABA Z PODŚWIETLENIEM LED

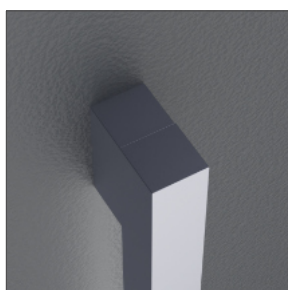

Bez przycisku:

DŁUGOŚĆ 1200 MM
INOX: **3 250,00 PLN NETTO**
CZARNA: **3 370,00 PLN NETTO**

DŁUGOŚĆ 1500 MM
INOX: **3 370,00 PLN NETTO**
CZARNA: **3 410,00 PLN NETTO**

Z przyciskiem:

DŁUGOŚĆ 1200 MM
INOX: **3 410,00 PLN NETTO**
CZARNA: **3 460,00 PLN NETTO**

DŁUGOŚĆ 1500 MM
INOX: **3 460,00 PLN NETTO**
CZARNA: **3 570,00 PLN NETTO**

AMSTERDAM - PROSTA

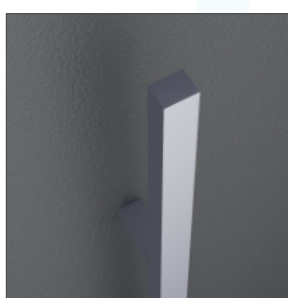

DŁUGOŚĆ 1000 MM
INOX: **760,00 PLN NETTO**
CZARNA: **820,00 PLN NETTO**

DŁUGOŚĆ 1200 MM
INOX: **810,00 PLN NETTO**
CZARNA: **880,00 PLN NETTO**

DŁUGOŚĆ 1500 MM
INOX: **840,00 PLN NETTO**
CZARNA: **890,00 PLN NETTO**

ANTABA Z ELEKTROPRZYCISKIEM DO KOMPLETU NALEŻY DOLICZYĆ DOPŁATĘ W WYSOKOŚCI **1 030,00 PLN NETTO** ZA PRZEPUST KABLOWY LUB **760,00 PLN NETTO** ZA ELEKTROSTYKI - DO WYBORU.

MONTREAL - PROSTA



DŁUGOŚĆ 1000 MM
INOX: **760,00 PLN NETTO**
CZARNA: **820,00 PLN NETTO**

DŁUGOŚĆ 1200 MM
INOX: **810,00 PLN NETTO**
CZARNA: **880,00 PLN NETTO**

DŁUGOŚĆ 1500 MM
INOX: **820,00 PLN NETTO**
CZARNA: **890,00 PLN NETTO**

ANTABA Z ELEKTROPRZYCISKIEM
DO KOMPLETU NALEŻY DOLICZYĆ
DOPLATĘ W WYSOKOŚCI **1 030,00 PLN
NETTO** ZA PRZEPUST KABLOWY LUB
760,00 PLN NETTO ZA ELEKTROSTYKI -
DO WYBORU.

MEDIOLAN - GIĘTA



DŁUGOŚĆ 1000 MM
INOX: **790,00 PLN NETTO**
CZARNA: **800,00 PLN NETTO**

DŁUGOŚĆ 1500 MM
INOX: **840,00 PLN NETTO**
CZARNA: **860,00 PLN NETTO**

FERRARA - Z CZYTNIKIEM LINII PAPILARNYCH

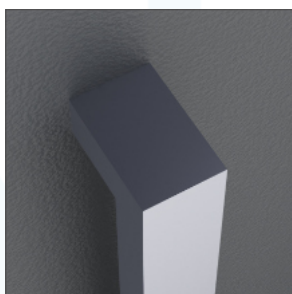

DŁUGOŚĆ 1000 MM
INOX: **4 850,00 PLN NETTO**
CZARNA: **4 900,00 PLN NETTO**

DŁUGOŚĆ 1500 MM
INOX: **4 850,00 PLN NETTO**
CZARNA: **4 900,00 PLN NETTO**

ANTABA Z ELEKTROPRZYCISKIEM
DO KOMPLETU NALEŻY DOLICZYĆ DOPLATĘ W WYSOKOŚCI **1 030,00 PLN NETTO**
ZA PRZEPUST KABLOWY LUB **760,00 PLN NETTO** ZA ELEKTROSTYKI - DO WYBORU.

AREZZO - PROSTA

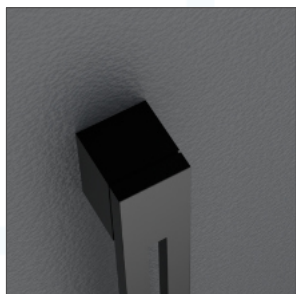

DŁUGOŚĆ 1000 MM
CZARNA: **870,00 PLN NETTO**

DŁUGOŚĆ 1500 MM
CZARNA: **1 240,00 PLN NETTO**

PRZYPOMINAMY!

KOMPLET STANOWI ANTABA + KLAMKA [KTÓREJ KOSZT NALEŻY UWZGLĘNIĆ PRZY WYCENIE KOMPLETU]

ANTABY VERONA WYKONANE SĄ Z ALUMINIUM.

ANTABY Z PODŚWIETLENIEM LED WYKONANE SĄ ZE STALI NIERDZEWNEJ.

ANTABA AMSTERDAM I MONTREAL WYKONANE SĄ Z ALUMINIUM.

ANTABA FERRARA WYKONANA JEST ZE STALI NIERDZEWNEJ I WYPOSAŻONA JEST W CZYTNIK LINII PAPILARNYCH.

ANTABY MEDIOLAN I AREZZO WYKONANE SĄ ZE STALI NIERDZEWNEJ I NIE WYSTĘPUJĄ W WERSJI Z ELEKTROPRZYCISKIEM.



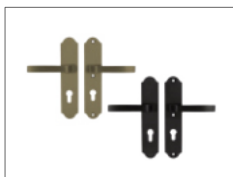

KLAMKA VERONA
SYSTEM KLAMKA-KLAMKA
DEDYKOWANA DLA DRZWI BEZKLASOWYCH
KOLORY „ZŁOTO” F4/CZARNY

360,00 PLN NETTO

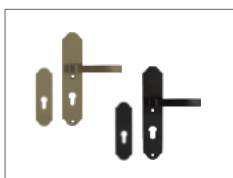

KLAMKA VERONA
SYSTEM SOLO
DEDYKOWANA DO ANTAB
KOLORY „ZŁOTO” F4/CZARNY

380,00 PLN NETTO

KLAMKA STP-H
DEDYKOWANA DLA DRZWI
BEZKLASOWYCH
KOLORY ”ZŁOTO” F3

240,00 PLN NETTO

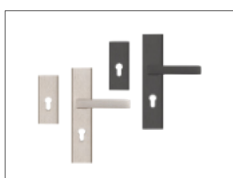

KLAMKA STP-H
DEDYKOWANA DLA DRZWI
BEZKLASOWYCH
KOLORY INOX/CZARNY

240,00 PLN NETTO

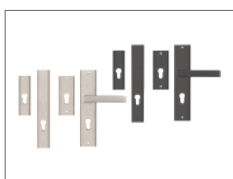

KLAMKA STP-I
DEDYKOWANA DO ANTAB
KOLORY INOX/CZARNY

240,00 PLN NETTO



KLAMKA ROYAL FLEX
DEDYKOWANA DLA RC3
I PRZECIWOŻAROWYCH
KOLORY INOX/CZARNY

350,00 PLN NETTO

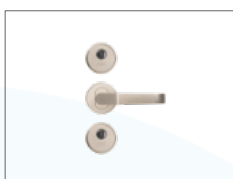

KLAMKA PTZ
DEDYKOWANA DLA DRZWI
RC3 I RC4

710,00 PLN NETTO

KLAMKA LIBERA
DEDYKOWANA DLA DRZWI
BEZKLASOWYCH
KOLORY INOX/CZARNY

525,00 PLN NETTO

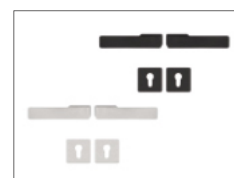

KLAMKO-POCHWYT STP-H
DEDYKOWANA DLA DRZWI
BEZKLASOWYCH
KOLORY INOX/CZARNY

250,00 PLN NETTO

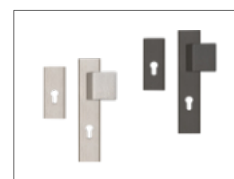

KLAMKA STP-H/K2
DEDYKOWANA DLA RC2
KOLORY INOX/CZARNY

310,00 PLN NETTO



AXA TORONTO FLEX
DEDYKOWANA DLA RC4

500,00 PLN NETTO



SZTYWNY ŁAŃCUCH (DOPLATA DO OKUĆ PTZ)

500,00

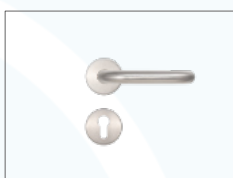

KLAMKA BEZPIECZNA INOX
90,00 PLN NETTO

KLAMKA WC INOX
115,00 PLN NETTO



KLAMKA BEZPIECZNA
KOLORY BIAŁY/CZARNY
55,00 PLN NETTO

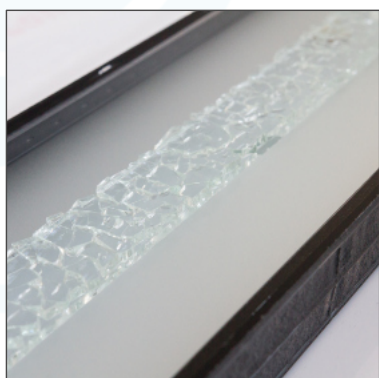

PRZESZKLENIA S71 / S72



SZYBA CIEMNY GRAFIT



SZYBA MATOWA



SZYBA MATOWA Z PASKAMI



SZYBA LUSTRO WENECKIE



SZYBA REFLEX GRAFIT



SZYBA REFLEX BRĄZ

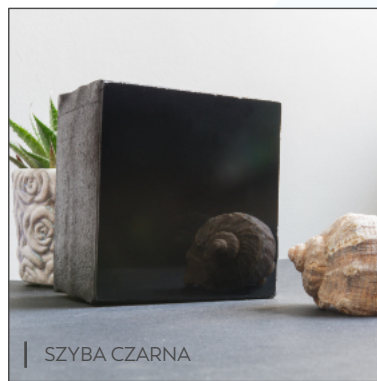

SZYBA CZARNA

SZYBY Z
NADRUKIEM
CERAMICZNYM



S90



S91

RAMKI PVC DO DRZWI TECHNICZNYCH



RAMKI PVC

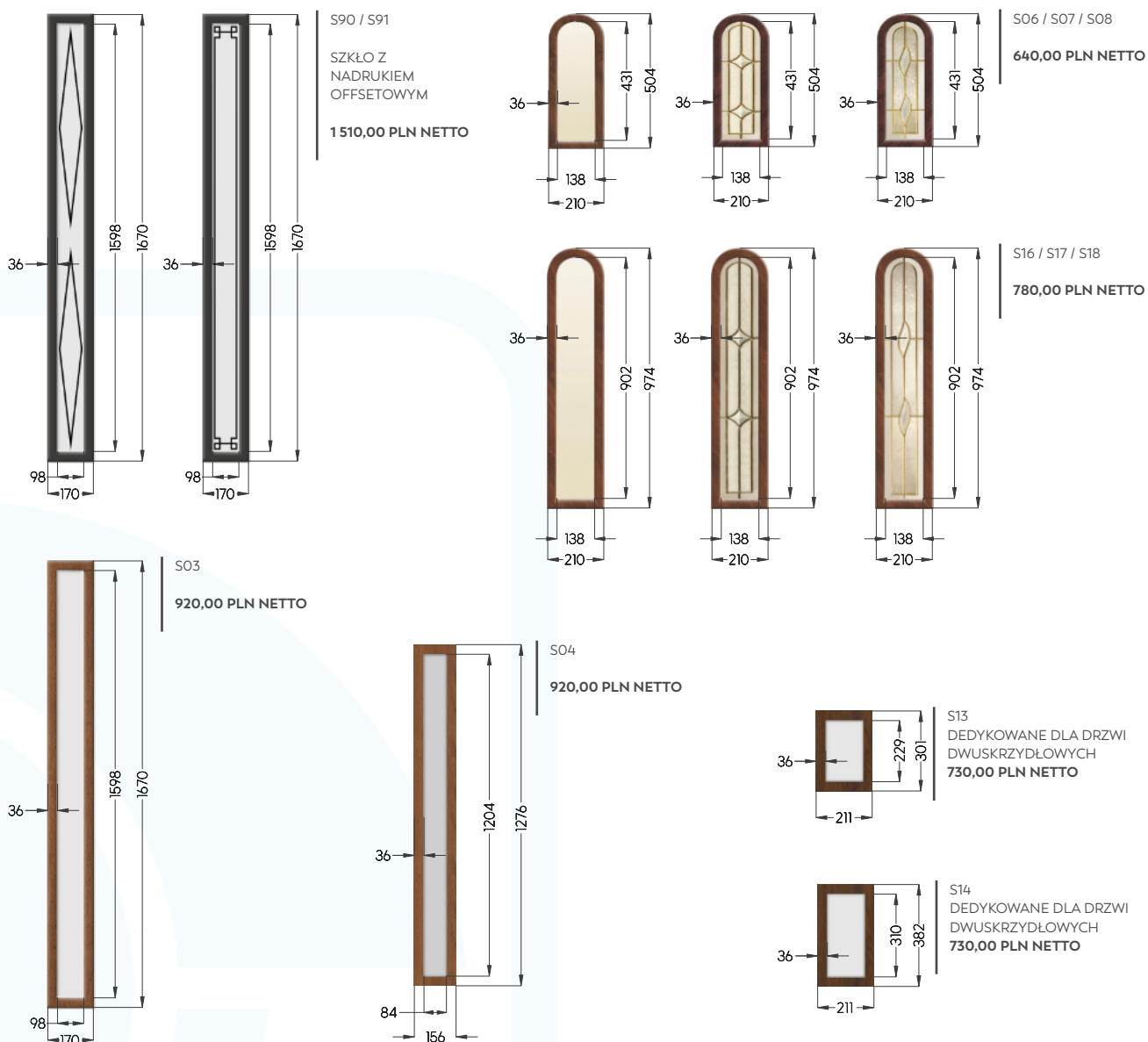

RAMKI STANDARDOWE - INOX I CZARNE

| 1 490,00 PLN NETTO

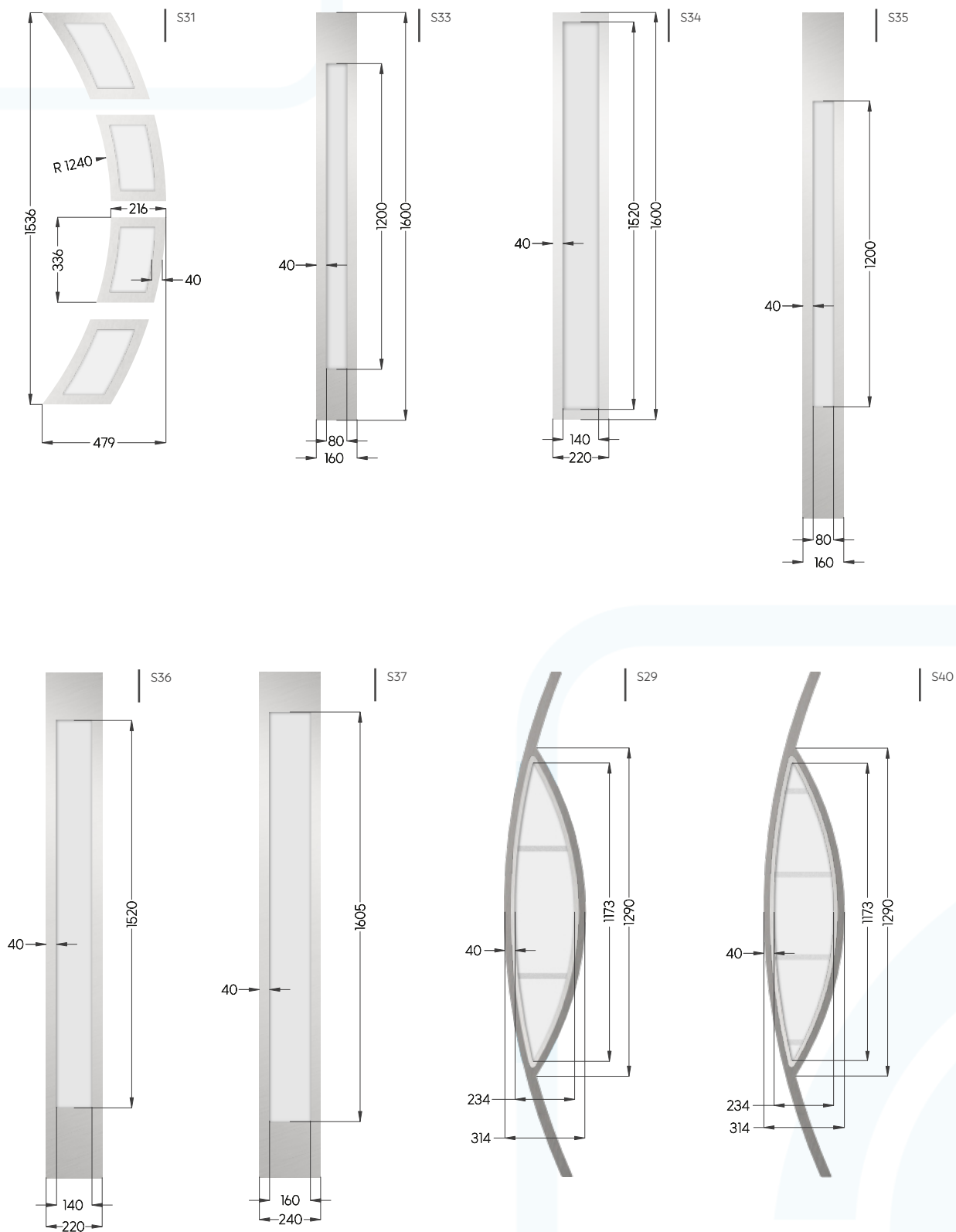

RAMKI STANDARDOWE - INOX I CZARNE

| 1 490,00 PLN NETTO

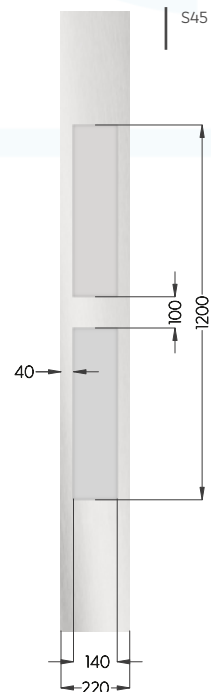
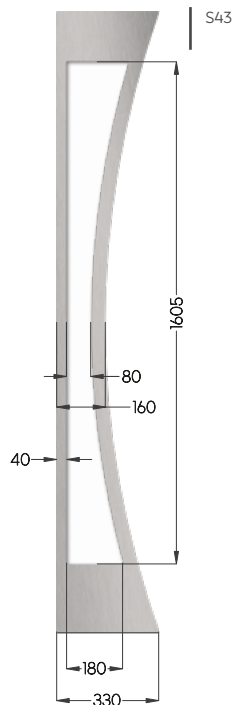
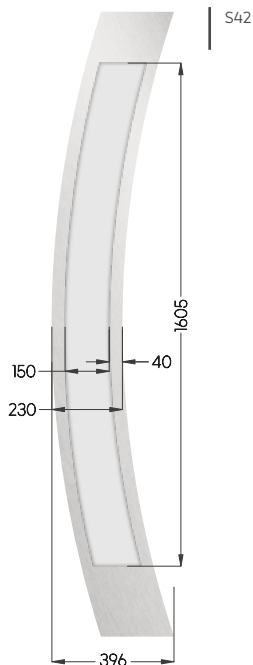

RAMKA ZLICOWANA WĄSKA
INOX I CZARNA

| 1 600,00 PLN NETTO

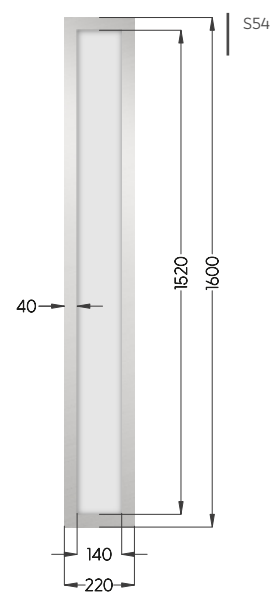
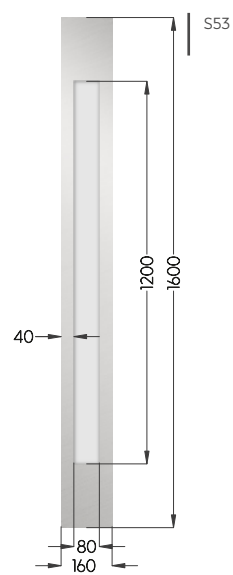
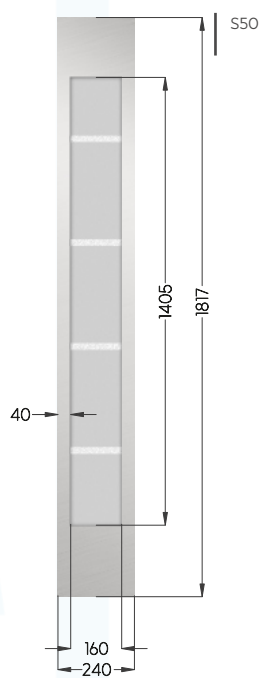
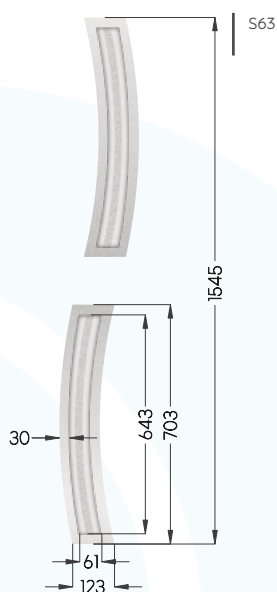

RAMKI ZLICOWANE
INOX I CZARNE

| 1 600,00 PLN NETTO

RAMKI WĄSKIE INOX I CZARNE

| 1 370,00 PLN NETTO

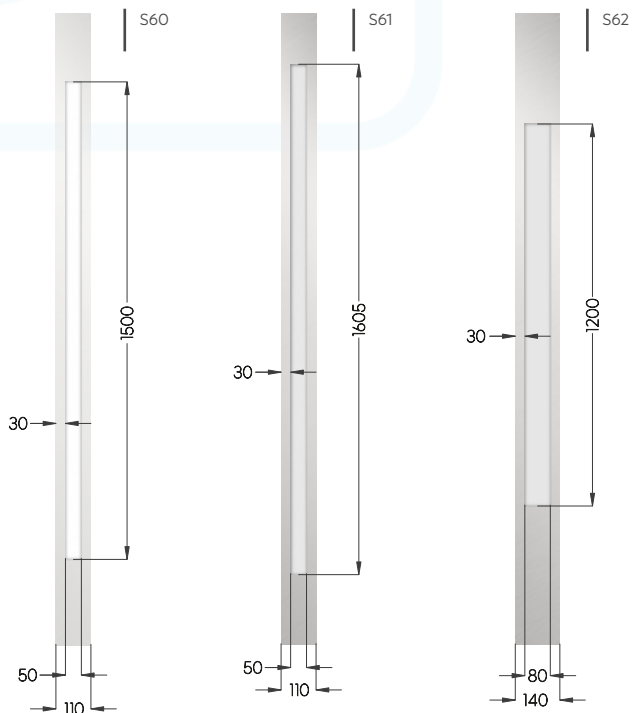

RAMKI SZKLANE
CZARNE - LACOBEL

| 1 820,00 PLN NETTO

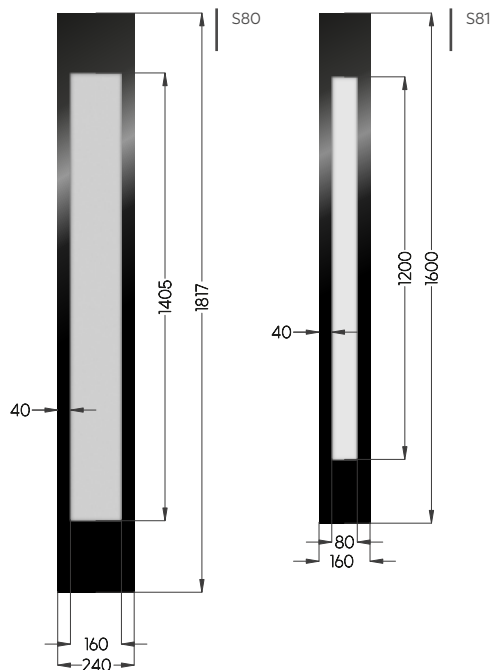

RAMKI INOX I CZARNE Z SZYBAMI BEZPIECZNYMI P4 PRZY OPCJONALNYM
WYKONANIU DRZWI 72 I 85 MM W KLASIE BEZPIECZEŃSTWA RC2

| 1 770,00 PLN NETTO

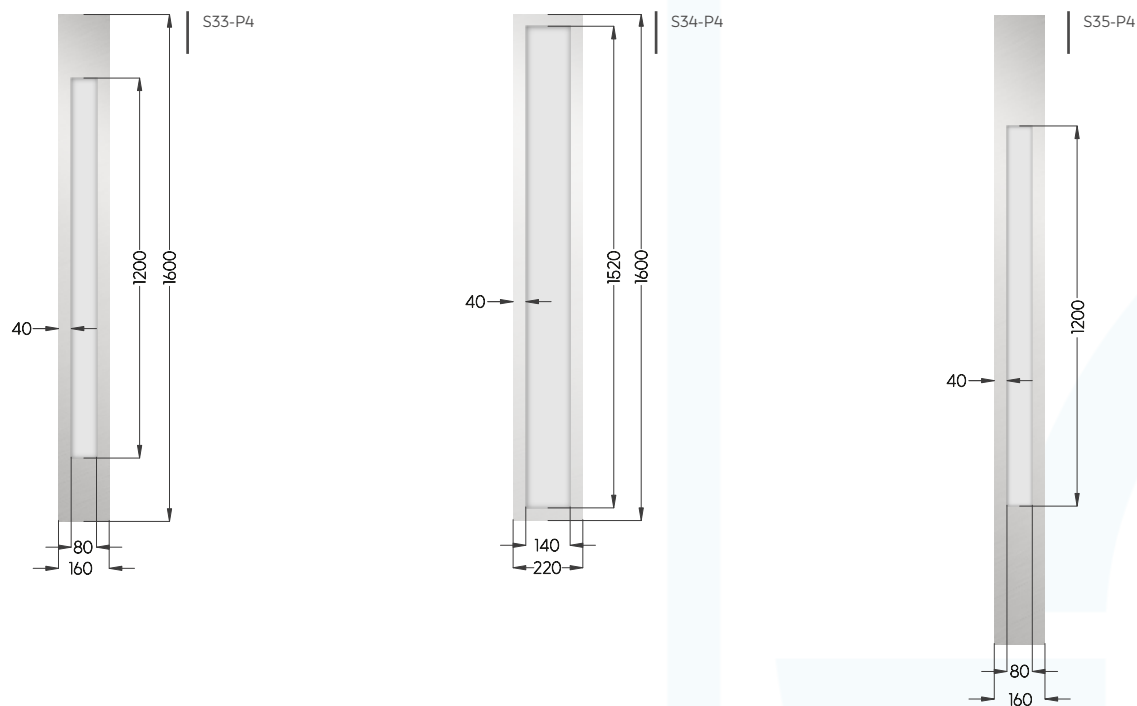

RAMKI INOX I CZARNE Z SZYBAMI BEZPIECZNYMI P4 PRZY OPCJONALNYM WYKONANIU DRZWI 72 I 85 MM W KLASIE BEZPIECZEŃSTWA RC2

| 1 770,00 PLN NETTO

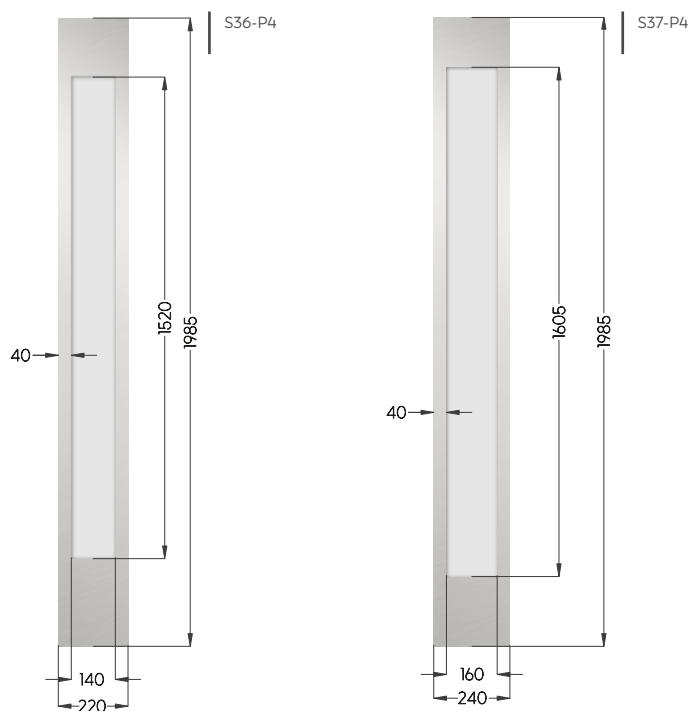

RAMKI INOX I CZARNE Z SZYBAMI BEZPIECZNYMI P4 PRZY OPCJONALNYM WYKONANIU DRZWI 72 I 85 MM W KLASIE BEZPIECZEŃSTWA RC2

| 1 650,00 PLN NETTO

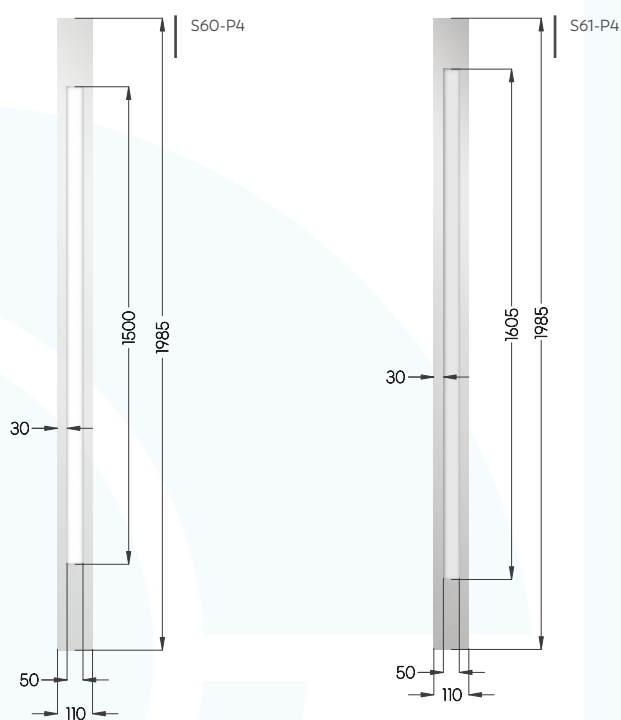

INFORMACJE TECHNICZNE - CENNIKI

ASORTYMENT	CENA JEDNOSTKOWA NETTO	DOPLATA PRZY ZMIANIE KONFIGURACJI KOMPLETU PODSTAWOWEGO DRZWI
DOPLATA DO SKRZYDŁA W KOLORZE EXCLUSIVE		280,00
APLIKACJA DWUSTRONNA INOX/CZARNA		600,00
APLIKACJA JEDNOSTRONNA INOX/CZARNA		360,00
DOPLATA DO DRZWI PODWYŻSZANYCH DO 240 CM	650,00	
DOPLATA DO SZEROKOŚCI DRZWI 100	250,00	
SKRACANIE DRZWI BEZKLASOWYCH (DO 16 CM)	320,00	
SKRACANIE DRZWI BEZKLASOWYCH I RC2 (POWYŻEJ 16 CM LUB Z INGERENCJĄ PROJEKT)	400,00	
SKRACANIE DRZWI ANTYWŁAMANIOWYCH I P.POŻ.	400,00	
SKRACANIE DRZWI Z CZTEROSTRONNĄ PRZYLGĄ	400,00	
ZWĘŻANIE DRZWI	400,00	
ZWĘŻANIE DRZWI + SKRÓT DO 160 MM	400,00	
ZWĘŻANIE DRZWI + SKRÓT POWYŻEJ 160 MM	480,00	
DRZWI W WYMIARZE 60, 70	220,00	
DRZWI O GRUBOŚCI 55-72-101 MM W WYMIARZE 100	250,00	
DRZWI TECHNICZNE W WYMIARZE 100	220,00	
DRZWI TECHNICZNE W WYMIARZE 100E	420,00	
DRZWI TECHNICZNE W WYMIARZE 110	420,00	
BOLCE ANTYWYWAŻENIOWE DO DRZWI O GRUBOŚCI 40 MM	40,00	
CEOWNIK ZAMYKAJĄCY	50,00	
CZARNY ZAWIAS I WKŁADKA		65,00
DOPLATA DO 72 W KL. RC2 (WKŁADKA W KL. B, KLAMKA STP-H/K2)		120,00
DOPLATA DO 72 DWUSKRZYDŁOWE W KL. RC2 (WKŁADKA W KL. B, KLAMKA STP-H/K2)		120,00
DOPLATA DO 101 MASTERTERM W KL. RC2 (WKŁADKA W KL. B, KLAMKA STP-H/K2)		120,00
ELEKTROZACZEP (ŁĄCZNA CENA ELEKTROZACZEPU Z PRZYGOTOWANIEM) FUNKCJA DZIEŃ/NOC	365,00	
ELEKTROZACZEP AWERSYJNY/REWERSYJNY PPOŻ	1110,00	
ELEKTROZACZEP DLA DRZWI ANTYWŁAMANIOWYCH	365,00	
KONTAKTRON	75,00	
KRATKA WENTYLACYJNA INOX/CZARNA	350,00	
KRATKA WENTYLACYJNA PVC	90,00	
OKAPNIK ALUMINIOWY	95,00	
OKAPNIK ZE STALI LAMINOWANEJ W KOLORZE SKRZYDŁA	50,00	
OSŁONKI ZAWIASU 3D - CENA ZA 1 ZAWIAS - (PRZY ZAKUPIE DRZWI NA OŚCIEŻNICY STAL-DREW - GRATIS)	15,00	
PANEL DOLNY Z KRATKĄ WENT. INOX/CZARNY - DWUSTRONNY	500,00	
PANEL DOLNY INOX/CZARNY JEDNOSTRONNY	230,00	

ASORTYMENT c.d.	CENA JEDNOSTKOWA NETTO	DOPLATA PRZY ZMIANIE KONFIGURACJI KOMPLETU PODSTAWOWEGO DRZWI
PANEL DOLNY INOX/CZARNY DWUSTRONNY	470,00	
PANEL ŚRODKOWY INOX/CZARNY JEDNOSTRONNY	230,00	
PANEL ŚRODKOWY INOX/CZARNY DWUSTRONNY	470,00	
PANEL DOLNY INOX + PANEL ŚRODKOWY INOX - JEDNOSTRONNY	470,00	
PANEL DOLNY INOX + PANEL ŚRODKOWY INOX - DWUSTRONNY	930,00	
PANEL DOLNY Z FUNKCJĄ KRATKI WENTYLACYJNEJ + PANEL ŚRODKOWY INOX - DWUSTRONNY	930,00	
PRZEPUST KABLOWY	760,00	
DOPLATA DO ELEKTROPRZYCISKU Z ELEKTROSTYKAMI		760,00
PRZYGOTOWANIE POD ELEKTROZACZEP (ZAKUP DRZWI BEZ ELEKTROZACZEPU W KOMPLECIE)		115,00
SAMOZAMYKACZ (ŁĄCZNA CENA SAMOZAMYKACZA Z PRZYGOTOWANIEM)	250,00	
SAMOZAMYKACZ UKRYTY (ŁĄCZNA CENA SAMOZAMYKACZA Z PRZYGOTOWANIEM)	1270,00	
TULEJE WENTYLACYJNE PVC	90,00	
WIZJER INOX Ø 14 MM DO DRZWI O GR. 55 MM	35,00	
WIZJER CZARNY Ø 14 MM DO DRZWI O GR. 55 MM	35,00	
WIZJER INOX Ø 16 MM DO DRZWI O GR. 72 MM 85 MM	45,00	
WIZJER CZARNY Ø 16 MM DO DRZWI O GR. 72 MM 85 MM	45,00	
WIZJER CZARNY Ø 16 MM DO DRZWI O GR. 101 MM	130,00	
WIZJER CYFROWY DDS2 (50 ZDJĘĆ PAMIĘCI)	610,00	
WIZJER NA NIESTANDARDOWEJ WYSOKOŚCI		80,00
WIZJER PPOŻ	130,00	
WZMOCNIENIE POD ANTABĘ (ZAKUP DRZWI BEZ ANTABY W KOMPLECIE)		90,00
WZMOCNIENIE POD SAMOZAMYKACZ (ZAKUP DRZWI BEZ SAMOZAMYKACZA W KOMPLECIE)		120,00
ZAMEK GÓRNY DO DRZWI TECHNICZNYCH		55,00
ZAMEK LISTWOWO-HAKOWY WINKHAUS	350,00	
ZAMEK LISTWOWY DO DRZWI GR. 85 MM	480,00	
ZASILACZ DO ZAMKA ELEKTRYCZNEGO LUB ELEKTROZACZEPU	130,00	
LAKIEROWANIE W KOLORACH RAL (NIE DOTYCZY GŁĘBOKICH TŁOCZEŃ)	INDYWIDUALNA WYCENA	
SKRZYDŁO DWUKOLOROWE		185,00

INFORMACJE TECHNICZNE - CENNIKI

WKŁADKI	CENA JEDNOSTKOWA NETTO	DOPLATA PRZY ZMIANIE KONFIGURACJI KOMPLETU PODSTAWOWEGO DRZWI
WKŁADKA W5 DO DRZWI GR. 40 MM (ROZSTAW 26/40)	45,00	
WKŁADKA DO DRZWI O GR. 55 MM (45/30+45/30G - NA ZEWE., 30/45+30/45G - DO WEW.)	175,00	
WKŁADKA DO DRZWI O GR. 72 MM (55/40+55/40G - NA ZEWE., 40/55+40/55G - DO WEW.)	220,00	
WKŁADKA DO DRZWI O GR. 85 MM (65/45+65/45G - NA ZEWE., 45/65+45/65G - DO WEW.)	260,00	
WKŁADKA DO DRZWI O GR. 101 MM (55/70G - NA ZEWE., 70/55G - DO WEW.)	220,00	
WKŁADKA DO DRZWI O GR. 55 MM W KL. B	230,00	
WKŁADKA DO DRZWI O GR. 55 MM W KL. C	270,00	
WKŁADKA DO DRZWI O GR. 72 MM W KL. B	260,00	
WKŁADKA DO DRZWI O GR. 85 MM W KL. B	300,00	
WKŁADKA DO DRZWI O GR. 101 MM W KL. B	260,00	
WKŁADKA I ZAWIASY W KOLORZE CZARNYM (DOPLATA DO ZESTAWU STANDARD)		65,00
GAŁKOWKŁADKA W KLASIE B - INOX	195,00	
GAŁKOWKŁADKA W KLASIE B - BLACK	260,00	

OŚCIEŻNICE POSZERZENIA OŚCIEŻNIC	CENA JEDNOSTKOWA NETTO	DOPLATA PRZY ZMIANIE KONFIGURACJI KOMPLETU PODSTAWOWEGO DRZWI
OŚCIEŻNICA STALOWA FD-25/21/N/O	230,00	
OŚCIEŻNICA STALOWA FD-21/N	265,00	
OŚCIEŻNICA STALOWA FD-21/C	345,00	
OŚCIEŻNICA STALOWA FD-21/B	375,00	
OŚCIEŻNICA STALOWA FD-25/21/B, FD-25/21/C, FD-25/12 DO DRZWI ZEWNĘTRZNYCH GR 55-72-85 KOLOR STANDARD	510,00	
OŚCIEŻNICA STALOWO-DREWNIANA DO DRZWI ZEWNĘTRZNYCH 55-72 - KOLOR STANDARD ZE SKRZYDŁEM Z PRZYLGĄ TRÓJSTRONNĄ LUB CZTERÓSTRONNĄ	1 120,00	610,00
OŚCIEŻNICA STALOWO-DREWNIANA DO DRZWI ZEWNĘTRZNYCH 85 - KOLOR STANDARD ZE SKRZYDŁEM Z PRZYLGĄ TRÓJSTRONNĄ	1 140,00	630,00
OŚCIEŻNICA STALOWO-DREWNIANA DO DRZWI MASTER THERM 101 - KOLOR STANDARD	2 100,00	
OŚCIEŻNICA STALOWO-DREWNIANA DO DRZWI SENATOR E	1 220,00	700,00
DOPLATA DO OŚCIEŻNICY STALOWEJ I STALOWO-DREWNIANEJ W KOLORZE EXCLUSIVE		80,00
POSZERZENIE DO OŚCIEŻNICY STALOWO-DREWNIANEJ 30 MM	300,00	
POSZERZENIE DO OŚCIEŻNICY STALOWO-DREWNIANEJ 55 MM	315,00	
POSZERZENIE BOCZNE 30 MM DO OŚCIEŻNICY ALUMINIOWEJ O WYSOKOŚCI STANDARDOWEJ 2090 MM	510,00	
POSZERZENIE BOCZNE 30 MM DO OŚCIEŻNICY ALUMINIOWEJ O WYSOKOŚCI W ZAKRESIE 2090-2400 MM	590,00	
OŚCIEŻNICA ALUMINIOWA GR. 72 MM	1 850,00	1 340,00
OŚCIEŻNICA ALUMINIOWA GR. 72 MM ECOTHERM	1 850,00	730,00
OŚCIEŻNICA ALUMINIOWA GR. 85 MM	2 120,00	1 610,00
DOPLATA DO OŚCIEŻNICY ALUMINIOWEJ GR. 72 MM W OPCJI Z ZAWIASEM 3D I Z WYŁĄCZENIEM KLASY RC2		155,00
DOPLATA DO OŚCIEŻNICY ALUMINIOWEJ GR. 85 MM W OPCJI Z ZAWIASEM 3D I Z WYŁĄCZENIEM KLASY RC2		210,00
WYPEŁNIENIE OŚCIEŻNICY ALUMINIOWEJ STYROPIANEM PRZY GRUBOŚCIACH SKRZYDEŁ 72 MM I 85 MM		290,00

ZESTAWIENIE SUGEROWANYCH KOLORÓW RAL OŚCIEŻNIC DLA SKRZYDEŁ

LP.	BLACHA OKLEINOWANA	ZALECANY KOLOR RAL DLA OŚCIEŻNICY
1	ANTRACYT CIEMNY	7016
2	ANTRACYT DREWNOPODOBNY	7016
3	BETON	7036
4	BEŻ	9001
5	BIAŁY DREWNOPODOBNY	9003
6	BIAŁY STRUKTURA	9003
7	CIEMNY ORZECH	8028
8	CZARNY DREWNOPODOBNY	9005
9	CZARNY STRUKTURA	9005
10	CZERWONY	8015
11	DĄB BAGIENNY	8019
12	DĄB BIELONY	1019
13	DĄB SHEFFIELD	1019
14	DĄB SONOMA	1019
15	DĄB TRUFLA	8014
16	DĄB TURNER	1019
17	JASNOSZARY	7001
18	MAHOŃ	8015
19	NIEBIESKI	5003
20	SOCZYSTA CZERWIŃ	3001
21	WINCHESTER	8024
22	ZIELONY	6005
23	ZŁOTY DĄB	8003
	OPCJA DO WSZYSTKICH OKLEIN	9005

GŁADKIE I TŁOCZENIA PŁYTKI

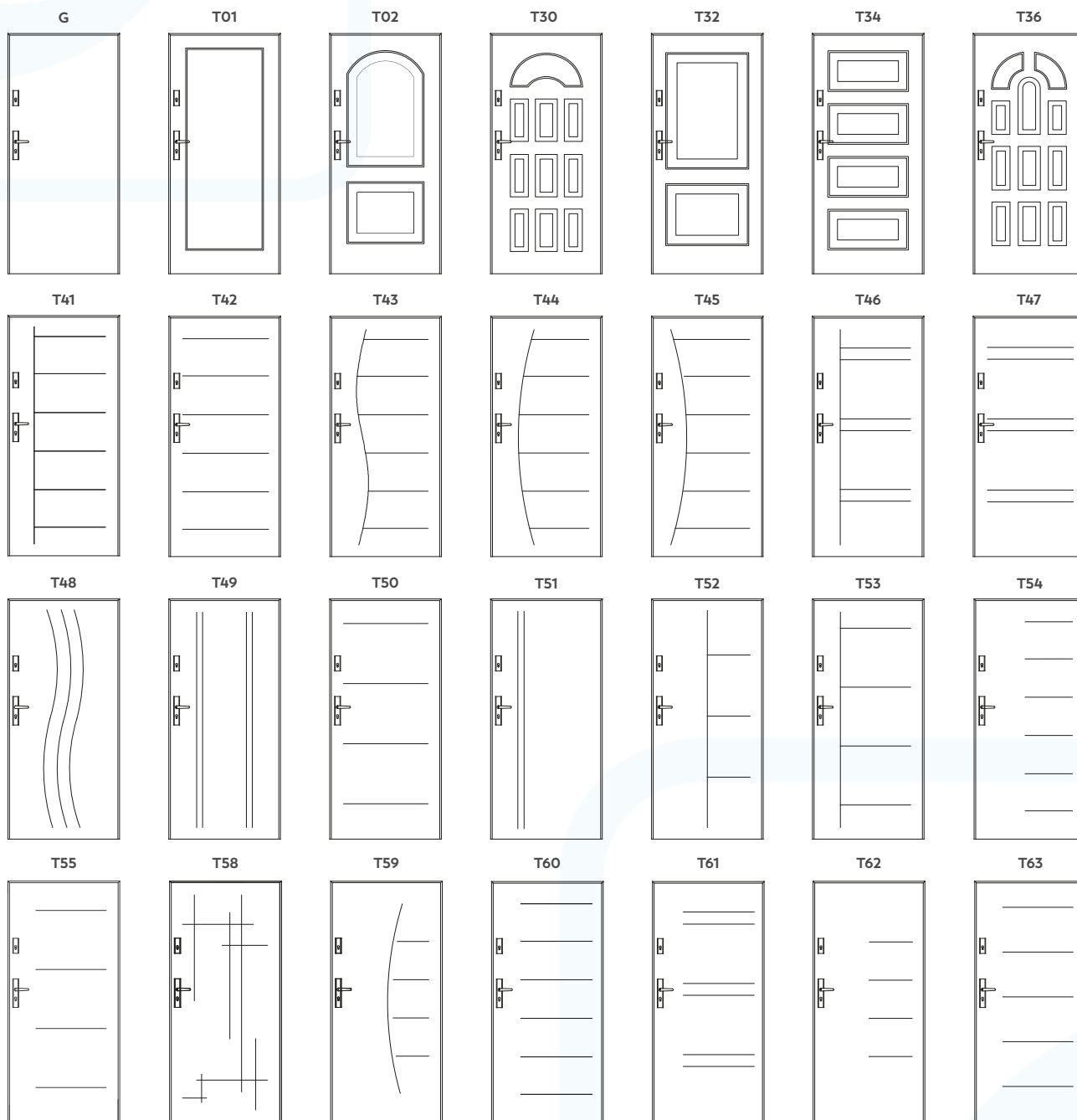

TŁOCZENIA GŁĘBOKIE

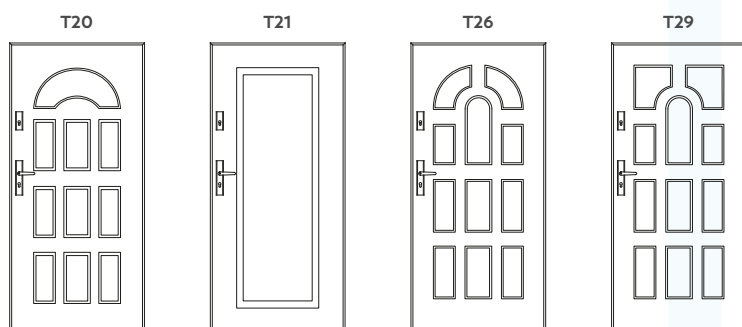

Z APLIKACJAMI

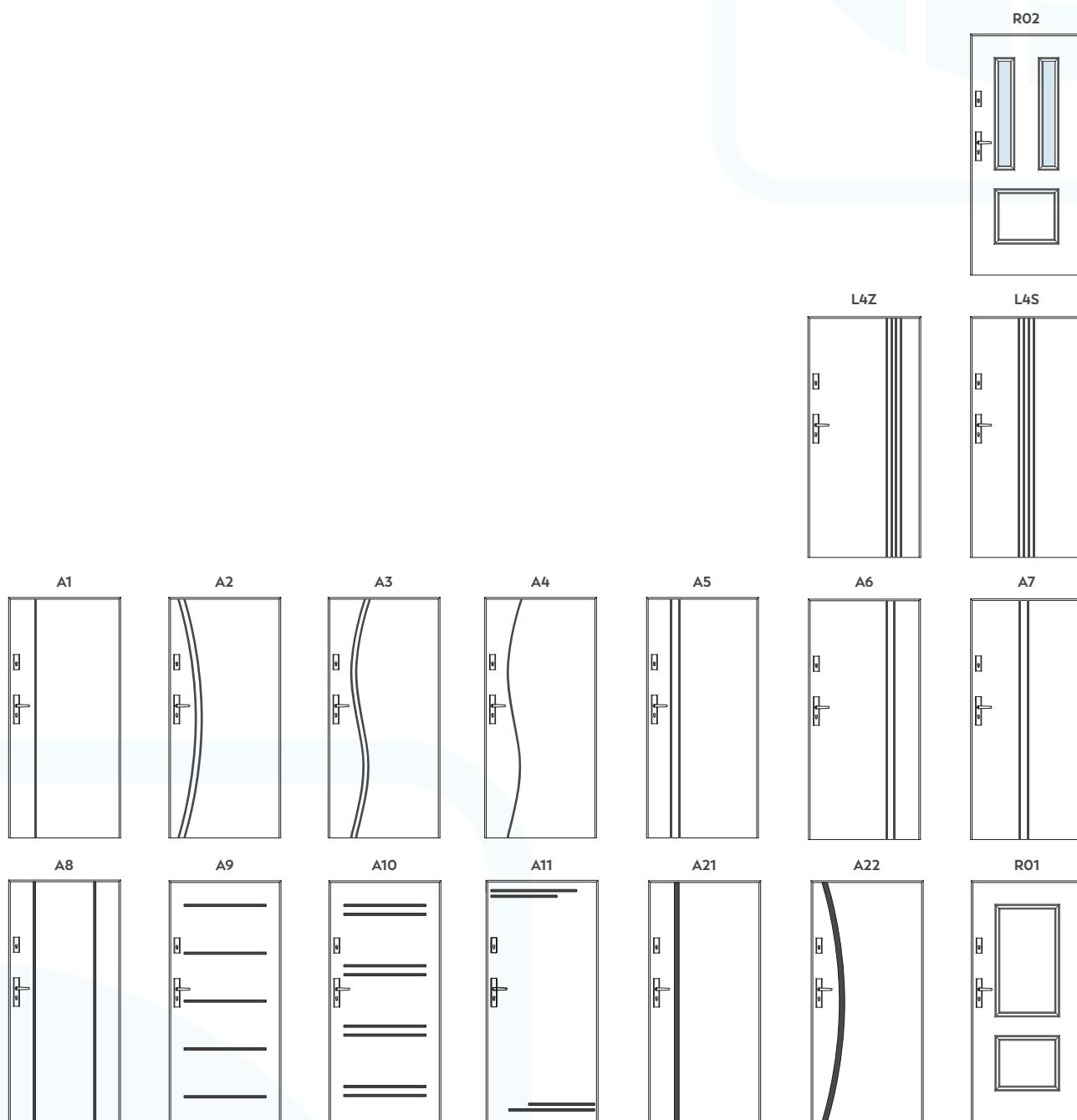

Z PRZESZKLENIAM I - RAMKI PVC



Z PRZESZKLENIAM I Z NADRUK IEM CERAMICZNYM

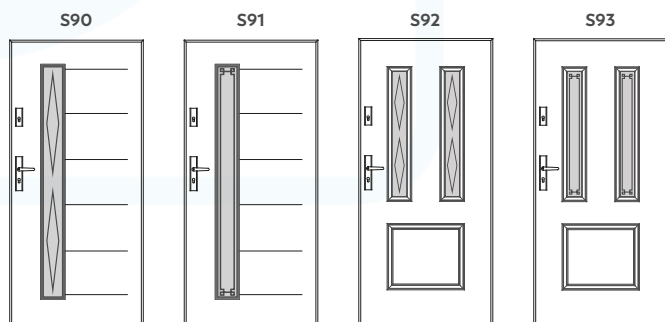

Z PRZESZKLENIAM I - RAMKI INOX / CZARNE

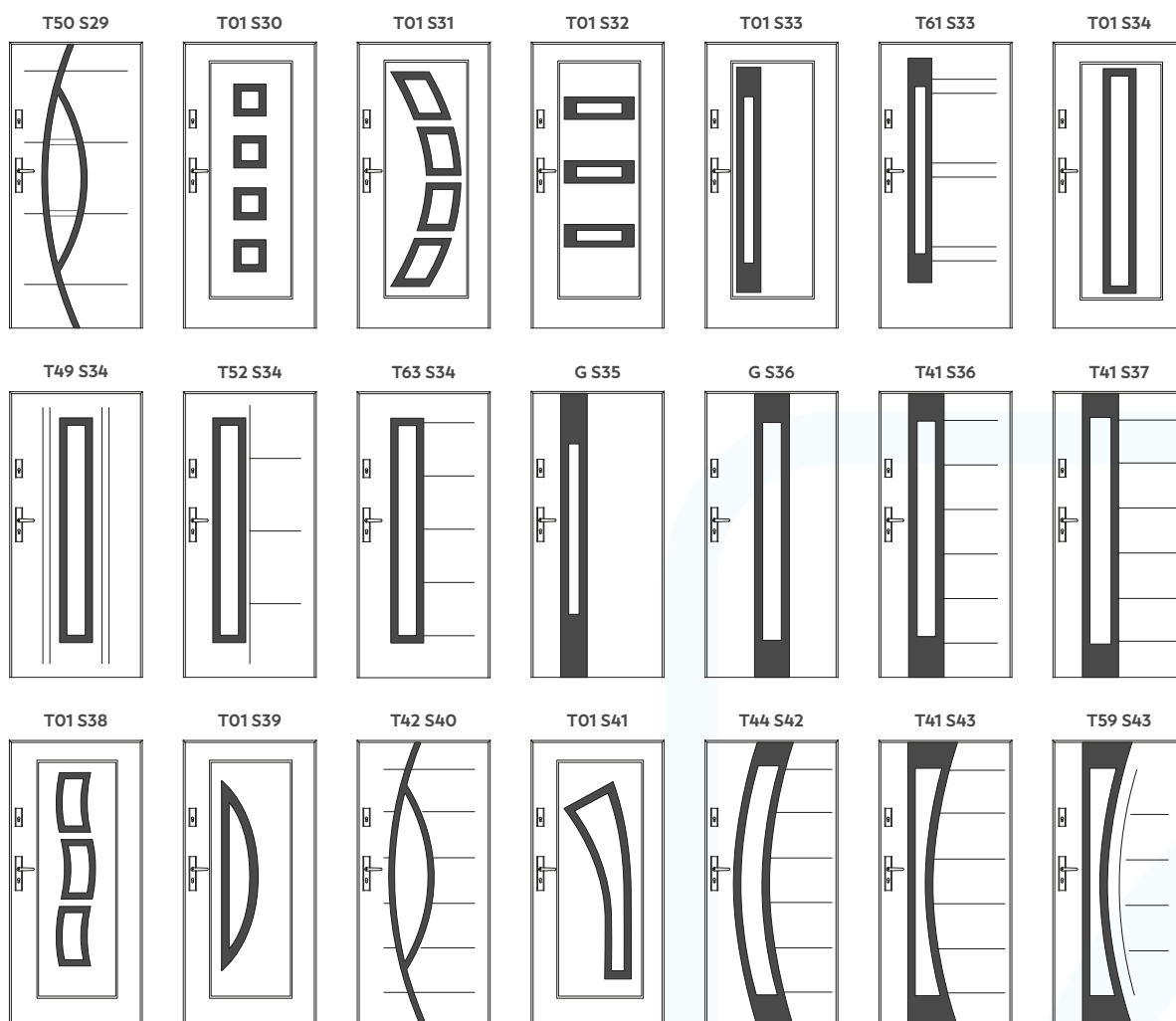

Przedstawiane konfiguracje s konfiguracjami przykadowymi.

Wszystkie moliwe konfiguracje zoen dostepne s w konfiguratorze.

Zeskanowanie kodu QR umoliwia bezporednie przejcie do konfiguratora.

Z PRZESZKLENIAM I - RAMKI INOX / CZARNE c.d.

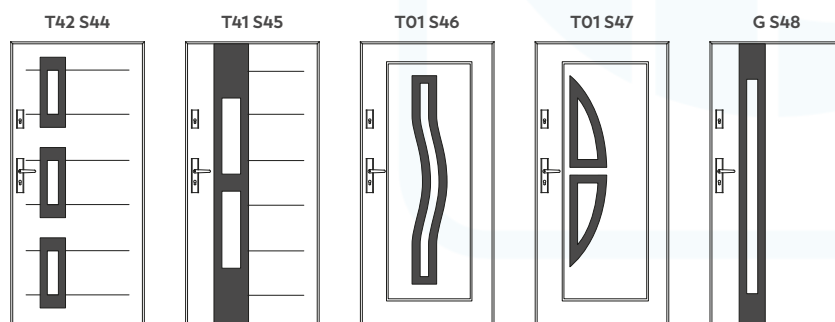

Z PRZESZKLENIAM I - RAMKI INOX / CZARNE - ZLICOWANE

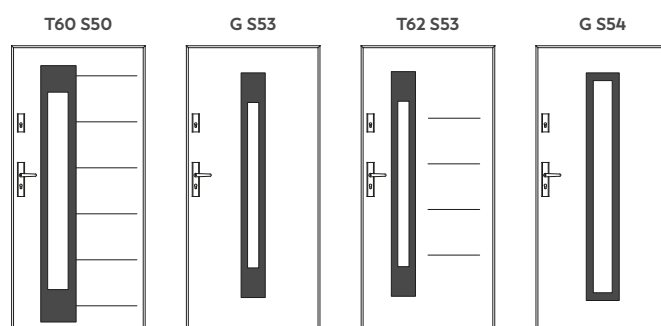

Z PRZESZKLENIAM I - RAMKI INOX / CZARNE - WĄSKIE

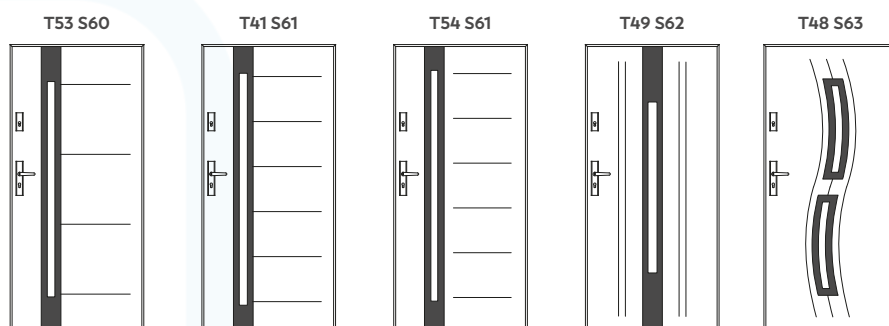

Z PRZESZKLENIAM I ORAZ APLIKACJAMI

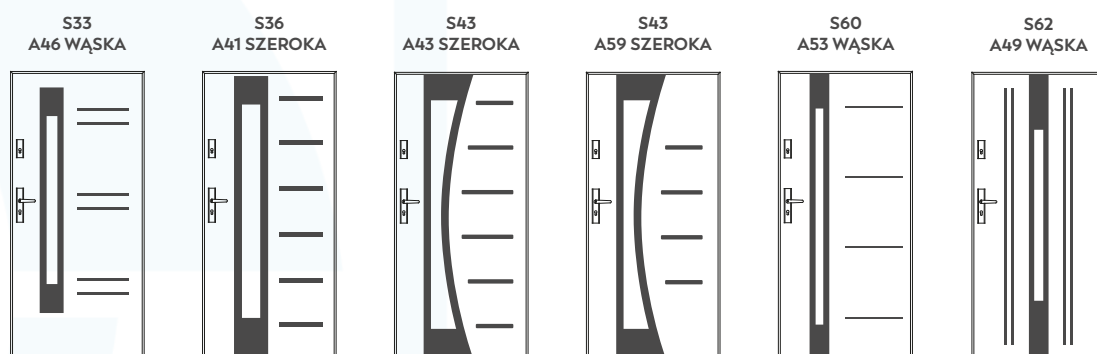

INFORMACJE TECHNICZNE - MODELE DRZWI

Z PRZESZKLENIAMI - RAMKA Z SZYBĄ MLECZNĄ ORAZ ELEMENTEM PRZEŹROCZYSTYM

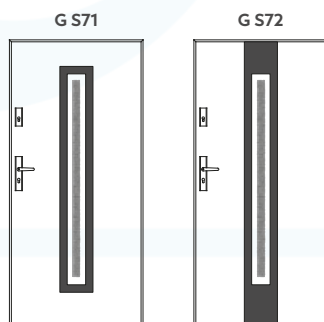

Z PRZESZKLENIAMI - RAMKA SZKLANA LACOBEL

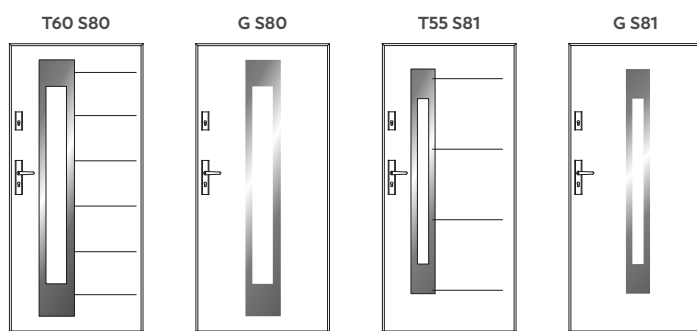

Z PRZESZKLENIAMI BEZPIECZNYMI P4

PRZY OPCJONALNYM WYKONANIU DRZWI 72 I 85 MM W KLASIE BEZPIECZEŃSTWA RC2

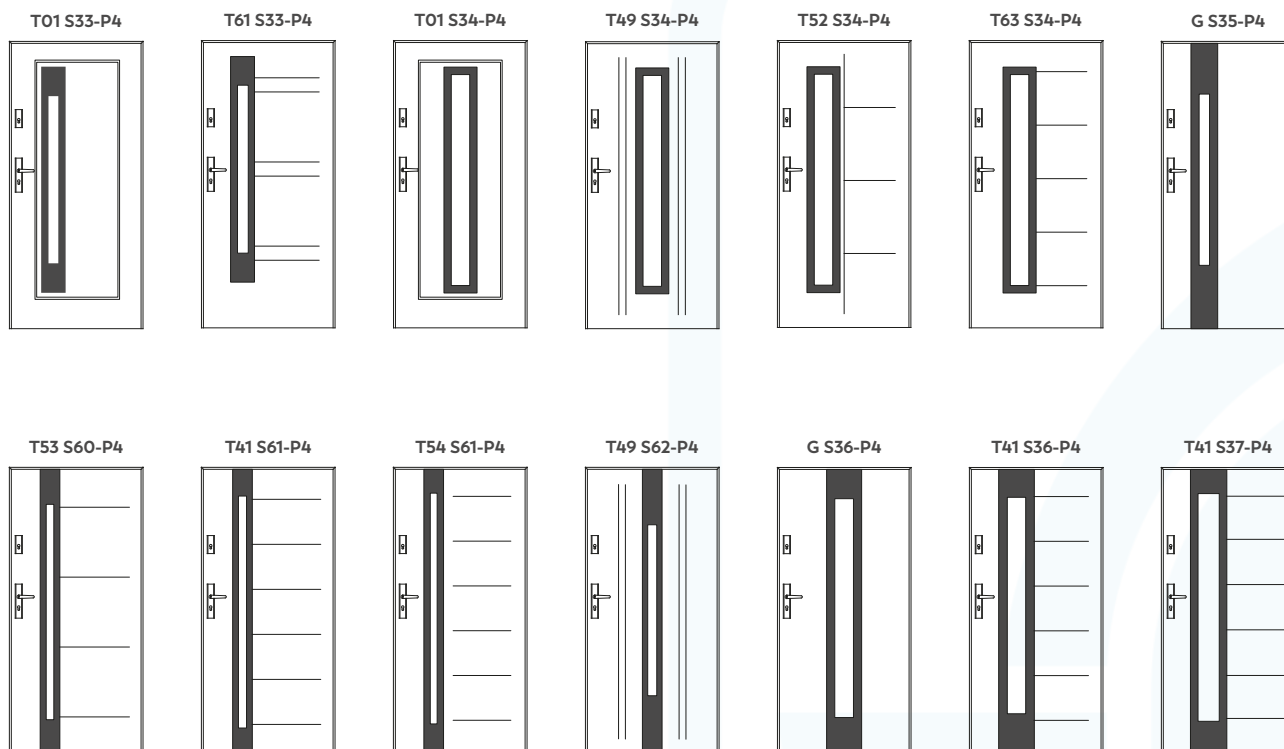



Stalprodukt
ZAMOŚĆ Sp. z o.o.



STALPRODUKT-ZAMOŚĆ
TO PRODUCENT:



BRAM
GARAŻOWYCH



DRZWI
STALOWYCH



STOLARKI
ALUMINIOWEJ

więcej informacji znajdziesz na:

futryna.com.pl



STALPRODUKT - ZAMOŚĆ SPÓŁKA Z O.O.

ul. Kilińskiego 86 | 22-400 Zamość | Polska
tel.: +48 84 639 34 41 | fax: +48 84 639 24 42
NIP: 922 21 91 790 | KRS: 0000101449

Sąd Rejonowy Lublin-Wschód w Lublinie z siedzibą w Świdniku
VI Wydział Gospodarczy Krajowego Rejestru Sądowego

SEKRETARIAT

+48 84 639 34 41
e-mail: sekretariat@futoryna.com.pl

DZIAŁ STOLARKI KRAJ

+48 668 095 684 | +48 84 638 97 99 | +48 84 638 96 45 | +48 84 638 96 46
e-mail: zapytania@futoryna.com.pl

BIURO SPRZEDAŻY SULEJÓWEK

ul. Sasankowa 8 | 05-070 Sulejówek
+48 22 813 03 03 | +48 601 780 333
e-mail: ptz@futoryna.com.pl

DZIAŁ STOLARKI EKSPORT

+48 692 798 911 | en, ru
e-mail: export@futoryna.com.pl

DZIAŁ WYROBÓW STALOWYCH

+48 608 517 789 | +48 84 638 97 83
+48 84 638 97 84 - BIURO
+48 84 638 97 88 - MAGAZYN
e-mail: stal@futoryna.com.pl

DZIAŁ REKLAMACJI

+48 660 449 127 | +48 84 638 97 77
e-mail: reklamacje@futoryna.com.pl

DZIAŁ MARKETINGU

+48 600 083 555
e-mail: marketing@futoryna.com.pl